

crazy about

cool tools

ZERSPANUNGSWERKZEUGE

2024 – 2027



Deutsch

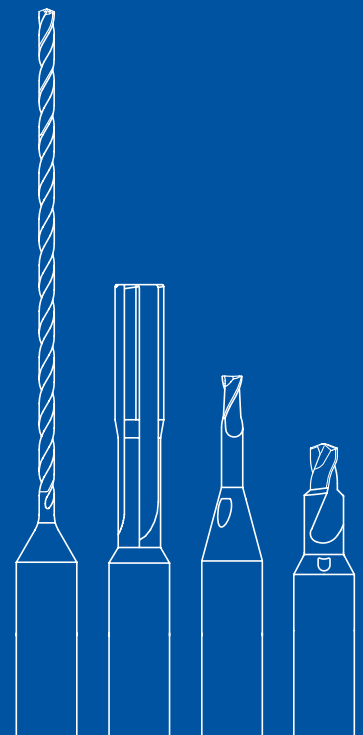

crazy about cool tools

WARUM MIKRON TOOL

NEUHEITEN	01
TECHNISCHE BERATUNG & TECHNOLOGY CENTER	02
WERKZEUGE FÜR DEN MEDIZINBEREICH	03
ZENTRIEREN	04
PILOTBOHREN UND KURZBOHREN	05
BOHREN	06
FRÄSEN	07
ENTGRATEN	08
DREHEN	09
REIBEN	10
MULTIFUNKTIONALE WERKZEUGE	11
NACHSCHÄRFEN	12
TECHNISCHE INFORMATIONEN	13
ALLGEMEINE INFORMATIONEN & ARTIKELINDEX	14



WIR LIEBEN HERAUSFORDERUNGEN

Werkzeuge sind unsere Leidenschaft, kleine Dimensionen unsere Spezialität und schwer zerspanbare Materialien unsere Herausforderung. Rund um diese Attribute dreht sich der Alltag von Mikron Tool.

Entstanden ist Mikron Tool aus der ehemaligen Werkzeugabteilung des Transfermaschinen-Herstellers Mikron SA Agno. Daraus resultiert eine jahrzehntelange Erfahrung in der Entwicklung und Herstellung von Zerspanungswerkzeugen.

Als eigenständige Firma tätig seit 1998, angefangen mit 25 Mitarbeitern, sind wir heute ein global agierender Werkzeuganbieter mit Hauptsitz in der Schweiz (Agno, Tessin), einer Zweigstelle mit Verkauf und Fabrikation in Deutschland (Rottweil) sowie Verkaufsniederlassungen in USA und China.

250 Mitarbeiter setzen sich täglich ein für die Bedürfnisse der Kunden, ein weltweites Vertriebsnetz mit Partnerfirmen sichert die Kundennähe rund um den Globus.





crazy about

small dimensions



SPITZENLEISTUNGEN IN KLEINEN DIMENSIONEN

Wichtig ist uns eine hohe Kompetenz in allem, was wir tun. Dies ist möglich, wenn wir uns auf ein Kerngebiet spezialisieren. Unsere Stärke ist die Zerspanung im kleinen Durchmesserbereich, mit Fokus auf schwer zerspanbare Materialien. Da bieten wir unseren Kunden immer neue maximale Lösungen.

Dass wir mit dieser Strategie auf dem richtigen Weg sind, beweist der Gewinn von diversen Innovationspreisen für unsere wegweisenden Neuentwicklungen im Bereich Bohren und Fräsen.

Standardisierte Werkzeuge heisst bei Mikron Tool höchste Performance, beste Qualität und Präzision ab Lager. Das Angebot umfasst Werkzeuge zum Zentrieren, Bohren, Fräsen und Entgraten im Durchmesserbereich von 0.1 bis 6.35 mm.

Im Bereich kundenspezifische Werkzeuge geht das Angebot vom Zentrieren und Anfassen über Bohren, Fräsen, Drehen, Reiben oder Entgraten bis zu komplexen, kombinierten Werkzeugen im Durchmesserbereich zwischen 0.1 mm und 32.0 mm.



KOMPETENZ INBEGRIFFEN

Die Werkzeugspezialisten von Mikron Tool verfügen über ein umfassendes Wissen und langjährige Erfahrung im Einsatz der Werkzeuge auf unterschiedlichsten Werkzeugmaschinentypen wie CNC-Bearbeitungszentren, Drehautomaten oder Transfermaschinen. In Zusammenarbeit mit dem Kunden definieren sie das ideale Werkzeug für jede Anwendung. So kauft der Kunde mit einem Hochleistungswerkzeug von Mikron Tool, auch wenn es sich um ein standardisiertes Produkt handelt, nicht nur geschliffenes Hartmetall ab Lager, er erhält gleichzeitig ein komplettes Paket. Dazu gehören Bearbeitungsstrategie, Schnittparameter, Prozesse, Informationen zu Spannmittel, Kühlung usw.

Dies ermöglicht es dem Kunden, seine Teile mit höchster Leistung und Präzision prozesssicher zu fertigen.

UNSERE STARKE KOMPETENZ:

- **Umfassende Kenntnisse in der Zerspanung**
Die Werkzeugingenieure von Mikron Tool sind Spezialisten in der Auslegung von Werkzeugen und der Definition von Einsatzparametern.
- **Wiederholte Präzision im μ -Bereich**
Modernste Produktionsmittel und Messinstrumente gewährleisten Werkzeuge mit einer Präzision bis zu ± 0.0005 mm. Klar definierte und kontrollierte Fertigungsprozesse ermöglichen 100% Wiederholgenauigkeit.
- **Höchste Leistung**
Hohe Bearbeitungsgeschwindigkeit und hohe Prozesssicherheit für hervorragende Resultate.
- **Schwer zerspanbare Materialien**
Regelmässig neue und einzigartige Werkzeuge für die Bearbeitung von schwer zerspanbaren Materialien auf den Markt zu bringen, steht bei uns seit Jahren im Fokus.



MIKRON TOOL ONLINE

Mikron Tool ist unter www.mikrontool.com mit einer Homepage online präsent.

Im Zentrum der Internetseite stehen die Anliegen des Kunden. Dabei geht es um viele nützliche Informationen zur Firma, zu ihrer Geschichte, ihren Dienstleistungen und den weltweiten Kontaktmöglichkeiten. Jedes einzelne Produkt ist im Detail beschrieben, mit seinen Eigenschaften und Vorteilen und einer Vielzahl von konkreten Anwendungsbeispielen. Auch die technischen Angaben dazu fehlen natürlich nicht.

TOOL FINDER:

Der einfach zu bedienende Tool Finder hilft, das passende Werkzeug schnell zu finden.

So gehen Sie vor:

- Wählen Sie die gewünschte Bearbeitung (z.B. Bohren).
- Geben Sie nacheinander den passenden Durchmesser, die Nutzlänge und den Werkstoff ein.
- Jetzt schlägt der Tool Finder die für die auszuführende Bearbeitung geeigneten Werkzeuge vor. Gleichzeitig liefert er die wichtigen Daten für den korrekten Einsatz des Werkzeuges wie Anwendungsparameter, Angaben zum Bearbeitungsprozess und zum idealen Umfeld (Maschinen, Spannmittel und Kühlschmierung). Alle Daten sind wahlweise metrisch oder in Zoll verfügbar.

Sollte trotz des grossen Produktangebotes kein passendes Werkzeug zur Verfügung stehen, kann Mikron Tool jederzeit direkt vom Tool Finder aus kontaktiert werden für ein Angebot zu einem kundenspezifischen Werkzeug.

NEUHEITEN

crazy about innovation



NEUHEITEN ÜBERSICHT 14**CRAZYDRILL COOLPILOT TITANIUM ATC** 16

Hochleistungs Kurz- und Pilotbohrer bis zu 3 x d für Titanlegierungen (ATC) mit neuer Kühltechnologie, Geometrie, Beschichtung

CRAZYDRILL COOL TITANIUM ATC / PTC 18

Zwei Versionen von Hochleistungsbohrern bis zu 10 x d für Titanlegierungen (ATC) und Reintitan (PTC) mit neuer Kühltechnologie, Geometrie, Beschichtung

CRAZYDRILL HEXALOBE FLAT 20

Neuer Kombiboherer mit 180° Spitzenwinkel zum Bohren, Anfasen und Entgraten Ihrer TORX® Form

CRAZYMILL HEXALOBE COCR 20

Neuer Mikrofräser zum Fräsen Ihrer TORX® Form in Kobalt-Chrom

CRAZYMILL COOL MICRO 22

Neuartiger 3 - 4-zahniger zylindrischer Mikrofräser mit integrierter Kühlung in Durchmessern von 0.2 mm bis 1.0 mm

CRAZYDRILL COOL P&S TORISCH 24











Neuartiger 3-zahniger torischer Fräser mit integrierter Kühlung für Tauch- und Nutenfräsen

NEW

Neuheiten Übersicht

7 NEUE PRODUKTE

Produkte

<p>CRAZYDRILL™ by Mikron Tool Coolpilot Titanium^{ATC}</p>		
<p>CRAZYDRILL™ by Mikron Tool Cool Titanium^{ATC}</p>		
<p>CRAZYDRILL™ by Mikron Tool Cool Titanium^{PTC}</p>		
<p>CRAZYDRILL™ by Mikron Tool Hexalobe^{FLAT}</p>		
<p>CRAZYMILL™ by Mikron Tool Hexalobe</p>	 Hexalobe	
<p>CRAZYMILL™ by Mikron Tool Cool Micro</p>	 Micro Zylindrich - Z3 / Z4	
<p>CRAZYMILL™ by Mikron Tool Cool</p>	 Plunge&Slot Torisch - Z3	

Ø - Bereich [mm]	max. Bearbeitungstiefe	Kühlung		P	M	K	N	S ₁	S ₂		S ₃	H ₁	H ₂	Seite
		Int.	Ext.	Unlegierte u. legierte Stähle	Rostfreie Stähle	Gusseisen	Nichteisen- metalle	Hitzebe- ständige Stähle	Titan- legierungen	Reintitan	CrCo- Legierungen	Stähle gehärtet <55 HRC	Stähle gehärtet ≥55 HRC	
1.0 – 6.35	3 x d +90° Senkung	✓	-	☒	☒	☒	☒	☒	●	☒	☒	☒	☒	16
1.0 – 6.35	6 x d 10 x d	✓	-	☒	☒	☒	☒	☒	●	☒	☒	☒	☒	18
1.0 – 6.35	3 x d 6 x d	✓	-	☒	☒	☒	☒	☒	☒	●	☒	☒	☒	18
0.9 – 3.8 (T4 – T30)	variabel +120° Fase	-	✓	☒	●	☒	☒	☒	●	●	●	☒	☒	20
0.2 – 1.0 (T4 – T30)	3.5 x d 5 x d	-	✓	☒	☒	☒	☒	☒	☒	☒	●	☒	☒	20
0.2 – 1.0	3 x d 5 x d	✓	-	●	●	●	●	●	●	●	●	●	☒	22
1.0 – 8.0	2.5 x d 5 x d	✓	-	●	●	●	●	●	●	●	●	●	☒	24

NEW

CrazyDrill Coolpilot Titanium ATC



NEW



CRAZYDRILL™
Coolpilot Titanium^{ATC}

EIN PILOT- UND KURZBOHRER MIT INNOVATIVER INNENKÜHLUNG

01



Das ist neu: CrazyDrill Coolpilot Titanium ATC wurde entwickelt als Pilot- und Kurzbohrer mit integrierter Fasenschneide für Titanlegierungen. Damit ist er die ideale Ergänzung zu CrazyDrill Cool Titanium ATC. Er ist versehen mit spiralisierten Kühlkanälen in Tropfenform bis an die Schneiden. Die neue Beschichtung vermeidet das Verkleben der Späne und unterstützt den effizienten Bohrprozess.

Die Eigenschaften: Die Pilotbohrung oder Kurzbohrung bis 3 x d wird in einem Bohrstoss ausgeführt. Durch die Pilotbohrung ist der Folgebohrer optimal geführt, was eine hohe Geradheit der Bohrung garantiert. Dank der integrierten Fasenschneide kann gleichzeitig eine Senkung von 90° angebracht werden. Durch das Einsparen eines Werkzeugwechsels verkürzen sich so die Bearbeitungszeiten.

Durchmesserbereich: 1 mm bis 6.35 mm

Bohrtiefe: 3 x d

Senkwinkel: 90°

Beschichtung: eXedur SNP

Details zum Produkt finden Sie auf Seite 162

NEW

CrazyDrill Cool Titanium ATC / PTC



JEDEM TITAN SEINEN BOHRER!

Das ist neu: Mikron Tool bietet zwei neue Bohrer im Durchmesserbereich von 1.0 mm bis 6.35 mm an.

Dieser Bohrer ist speziell für:

- CrazyDrill Cool Titanium ATC für Titanlegierungen
- CrazyDrill Cool Titanium PTC für Reintitan

Bisher unerreichte Leistungen sind möglich dank einer neuen Schneidengeometrie und einer neuen Kühlkanalform, die eine massive Kühlung der Schneiden garantiert. Die neue Hochleistungsbeschichtung ist verschleissresistent und fördert einen kontinuierlichen Spänetransport.

Die Eigenschaften: Diese auf die jeweiligen Titansorten perfekt abgestimmten Bohrer erzielen höchste Bohrleistung bei gleichzeitig hoher Prozesssicherheit. Neuestens ist es sogar möglich, Titanlegierungen bis 10 x d in einem Bohrstoss zu bohren, ohne mehrfaches Entspänen. Dabei garantiert das Werkzeug dank seiner neuen Schneidengeometrie und dem Nutenprofil einen optimalen Spanbruch und eine optimale Späneabfuhr. Die neu konzipierte Form der spiralisierten Kühlkanäle mit einem tropfenförmigen Querschnitt sorgt für höchste Kühlleistung (eine bis zu vier Mal höhere Kühlmittelmenge wird an die Spitze des Werkzeuges geführt im Vergleich zu Kanälen mit rundem Querschnitt). So sind in Bezug auf Schnitt- und Vorschubgeschwindigkeit sowie Standzeit höchste Leistungen garantiert.

Durchmesserbereich: 1 mm bis 6.35 mm

Bohrtiefe: ATC - 6 x d, 10 x d; PTC - 3 x d, 6 x d

Beschichtung: eXedur SNP

Details zum Produkt finden Sie auf Seite 336

NEW

CrazyDrill Hexalobe Flat / CrazyMill Hexalobe CoCr

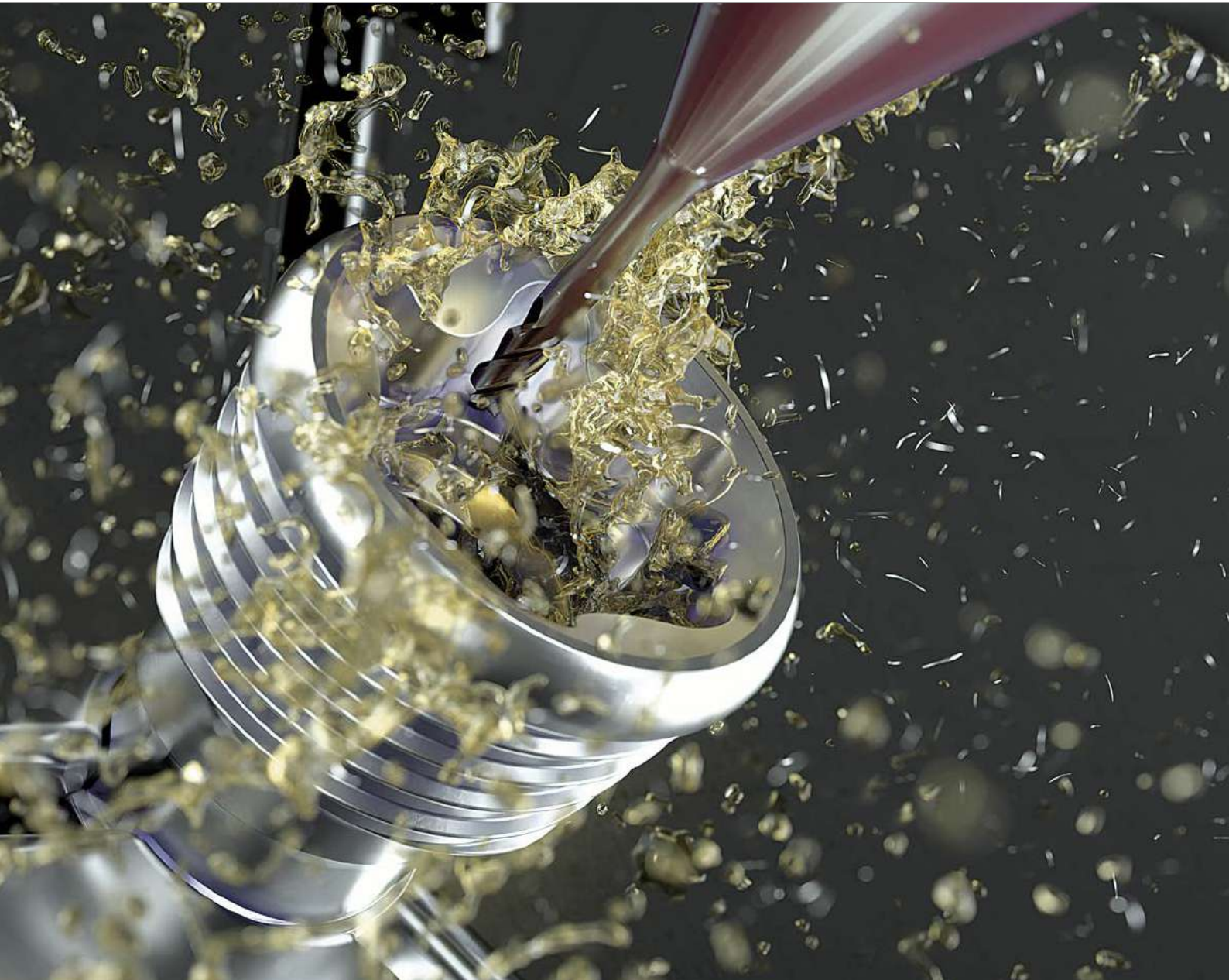

DAS NEUE KONZEPT ZUR BEARBEITUNG VON TORX® FORMEN

Neues Konzept

- Bohren - Anfasen - Fräsen - Entgraten: Vier Operationen in drei Schritten mit zwei Werkzeugen.
- Höchste Effizienz und kurze Bearbeitungszeit: für Titan, rostfreie Stähle und Kobalt-Chrom.

Kombibohrer

CRAZYDRILL™
by Mikrontool
Hexalobe^{FLAT}



NEW



Jetzt auch als
Flachbohrer erhältlich

CRAZYDRILL™
by Mikrontool
Hexalobe

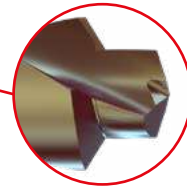

Bohren und
Anfasen in
einem Schritt

Mikrofräser

CRAZYMILL™
by Mikrontool
Hexalobe



NEW



Jetzt auch für
Kobalt-Chrom
Geometrie

**Charakteristiken für
hohe Leistung**

- Höchste Steifheit
- Neue Schneidgeometrie



Ihre Vorteile

- Kürzerer Fräsprozess
- Höchste Profilhaltigkeit
- Ausgezeichnete Oberflächengüte
- Minimale Gratbildung

Details zum Produkt finden Sie auf Seite 172 / 512

NEW

CrazyMill Cool Micro

A
STAR
IS
BORN





Das ist neu: Mit CrazyMill Cool Micro, präsentiert Mikron Tool seinen neuen Hochleistungs-Mikrofräser zum Schruppen und Schlichten für schwierigst zu zerspanende Materialien. Der neue CrazyMill Cool Micro Z3 / Z4 ist der kleinste Fräser mit integrierter Kühlung und der erste mit werkstoffspezifischen Schneidengeometrien.

Die Eigenschaften: Es gibt zwei Ausführungen von Mikrofräsern im Durchmesserbereich von 0.2 mm bis 1.0 mm mit einer Frästiefe bis zu 5 x d:

- **Geometrie S** - Speziell für rostfreie Stähle, Baustähle, Nichteisenmetalle und Titanlegierungen entwickelt. Sie zeichnet sich durch eine höhere Schnittigkeit für Werkstoffe mit einer spezifischen Schnittkraft kleiner als 2250 N/mm² aus.
- **Geometrie SX** - eignet sich dank eines speziellen Schneidenschutzes für Werkstoffe mit einer spezifischen Schnittkraft grösser als 2250 N/mm² wie hitzebeständige Legierungen und CoCr-Legierungen.

Prädestiniert für Hochleistungswerkstoffe besticht der Fräser durch erhebliche Leistungssteigerung und höchste Prozesssicherheit gegenüber herkömmlichen Standards. Vor allem zeigt er seine Stärken im Umfang- und Nutenfräsen sowie beim Fräsen mit Spiralinterpolation. Neu sind bei diesem Schrupp- und Schlichtfräser das Hartmetall, die Beschichtung und die Geometrie, besonders aber das einzigartige Kühlsystem mit im Schaft integrierten Kühlkanälen, welche eine konstante und massive Kühlung an den Schneiden erzielen.

Durchmesserbereich: 0.2 mm bis 1.0 mm

Frästiefe: Typ B – 3 x d; Typ C – 5 x d;

Beschichtung: eXedur SNP

Zähnezahl: 3 / 4

Details zum Produkt finden Sie auf Seite 418

NEW

CrazyMill Cool P&S Torisch

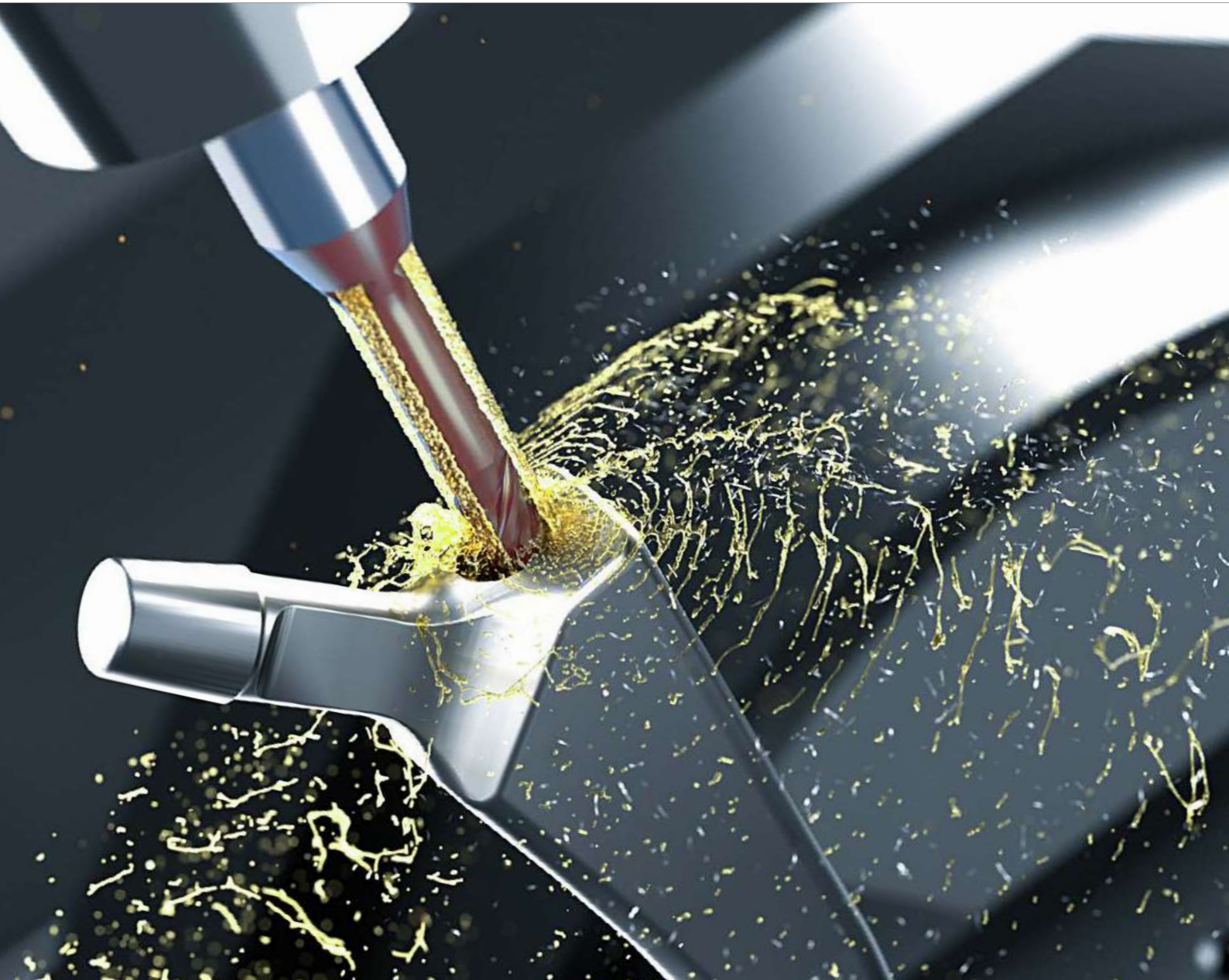

EIN FRÄSER FÜR NUTEN UND TASCHEN AUF KLEINSTEM RAUM

Das ist neu: CrazyMill Cool P&S gibt es jetzt auch als torischen Fräser. Dieser neuartiger 3-zahnige Fräser ist von Mikron Tool für das Schrumpfen und Schlichten von allen Materialien, speziell auch von rostfreien Stählen, Titan, Superlegierungen und CrCo-Legierungen entwickelt. Dank seiner Fähigkeit, senkrecht ins Material einzutauchen, eignet er sich für das Fräsen von Nuten, Taschen und Wandungen auf kleinstem Raum. Ein Beispiel dafür sind Keilnuten, wie sie z.B. bei Antriebswellen anzutreffen sind.

Die Eigenschaften: Die spezielle Schneidengeometrie ermöglicht prozesssicheres, vibrationsfreies "Bohren" (senkrecht Eintauchen). Eine Korrektur im Zentrum stabilisiert die Mittenschneide (kein Ausbrechen), reduziert die Eindringkraft und trägt zu hohen Standzeiten bei. Dank dem speziell gestalteten Spanraum in der Kopfpattie werden die Späne während des Eintauchens in die erweiterten Spannuten geführt, welche genügend Platz lassen für eine perfekte Ausfuhr der Späne und gleichzeitig die Stabilität des Fräsprozesses sichern.

Zu einer perfekten Späneabfuhr trägt auch die im Schaft integrierte Kühlung bei, speziell geeignet für Taschen und Nuten, da Späne auch aus engen, verwinkelten Räumen mit einem konstanten, massiven Kühlmittelstrahl ausgespült werden. Die Oberflächenqualität ist deutlich besser und erreicht auch beim Fräsen ins Volle Schlichtqualität. Die Kühlung verhindert zudem ein Überhitzen der Schneiden, ermöglicht eine längere Standzeit und eine wesentlich höhere Abtragsleistung im Vergleich zu konventionellen Fräsern.

CrazyMill Cool P&S überzeugt sowohl in Bezug auf Schnittgeschwindigkeit, Zustellung und Leistung als auch auf Standzeit und Oberflächenqualität.

Durchmesserbereich: 1 mm bis 8 mm

Frästiefe: Typ A – 2.5 x d, Typ C – 5 x d

Beschichtung: eXedur SNP

Zähnezahl: 3

Details zum Produkt finden Sie auf Seite 526

crazy about competence



02

TECHNISCHE BERATUNG 28

Zum Verkauf von Werkzeugen gehört bei Mikron Tool auch eine umfassende technische Beratung

UMFASSENDES ENGINEERING 30

Von der Bearbeitungsstrategie eines Bauteiles bis hin zum perfekten Einsatz der Werkzeuge. Mikron Tool erarbeitet die beste Lösung für den Kunden

WO DIE ZUKUNFT SCHON HEUTE STATTFINDET 32

Vom internen Test zum Kundenprojekt

ENTWICKLUNGEN 34

Wo die Zukunft entsteht

CRAZYSERVICE PRODUCTS 36

Mehr als nur Werkzeuge für den Kunden

AUSBILDUNG 38

Investition in die Zukunft

Technische Beratung



VIELE FRAGEN... UND DIE RICHTIGE KOMPETENZ

Mehr als ein Werkzeugkatalog im Angebot

Die Erfahrung hat uns eines gelehrt: der Kunde ist erst zufrieden, wenn er nicht nur ein gutes Werkzeug gekauft hat, sondern wenn unter dem Strich alles stimmt. Dazu gehört ein gutes Preis-Leistungsverhältnis genauso wie die fachlich kompetente Beratung beim Werkzeugkauf und die Unterstützung vor Ort beim Einrichten der Maschine.

Eine gute Beratung beginnt mit Fragen. Zum Beispiel:

- Welches Material bearbeiten Sie?
- Mit welchem Kühlmittel arbeiten Sie?
- Welches ist die maximale Drehzahl Ihrer Maschine?

Dann sind da noch die Fragen zu den gewünschten oder geforderten Resultaten:

- In welchem Toleranzbereich muss die Bohrung liegen?
- Welche Losgrösse ist zu bearbeiten?

Kompetenz in der Beratung ist gefragt und genau hier liegt die Stärke der Werkzeugspezialisten von Mikron Tool. Sie verfügen über ein umfassendes Zerspanungswissen und eine fundierte Ausbildung zum Einsatz ihrer "crazy" Werkzeuge auf unterschiedlichsten Werkzeugmaschinentypen wie CNC-Bearbeitungszentren, Mono- oder Mehrspindel-Drehautomaten oder Transfermaschinen. Sie kennen die notwendigen Anforderungen an Kühlmittelart und -druck, Spannmittel, Spindel und sind so in der Lage, die besten Rahmenbedingungen für ein optimales Ergebnis zu schaffen.

Umfassendes Engineering



DER PARTNER FÜR GROSSE PROJEKTE

Vom Projekt zum fertigen Werkzeug

Der erste Kontakt mit dem Kunden entsteht oft, wenn dieser sich mit einem Werkstück meldet, das er auf seiner Maschine wirtschaftlich herstellen möchte. An diesem Punkt beginnt die Herausforderung für Mikron Tool. Jetzt heisst es, das Know-How der Spezialisten zu nutzen.

Jeder Verkaufingenieur versteht die Anforderungen der Kunden. Er ist in der Lage, Prozesse und die dazu passenden Werkzeuge zu definieren, diese auf der Maschine einzusetzen und die optimalen Schnittparameter festzulegen. Er kennt sich mit Hartmetallen und Beschichtungen aus, mit Werkzeuggeometrien und Spänen, er hat Erfahrungen mit unterschiedlichsten zu bearbeitenden Materialien.

Kompetenz im Dienste des Maschinenherstellers

Seit Jahrzehnten arbeitet Mikron Tool eng mit Werkzeugmaschinenherstellern zusammen, wo hohe Kompetenz in allen Zerspanungsbereichen gefragt ist.

Voraussetzung für eine hohe Fertigungsqualität und Profitabilität bei der Herstellung von Präzisionsteilen sind optimal konzipierte Werkzeuge, die perfekt auf das eingesetzte Bearbeitungssystem abgestimmt sind. Hier spielen Faktoren wie Taktzeit, maximale Anzahl einzusetzender Werkzeuge, Toleranzvorgaben, gewünschte Ausbringung pro Tag bzw. Woche eine wichtige Rolle. Das Angebot von Mikron Tool für Maschinenhersteller geht von Machbarkeitsversuchen verschiedener Zerspanungsoperationen bis hin zu einer kompletten Werkzeugauslegung für eine Teilefertigung.

Der Vorteil: Sie profitieren von einer jahrelangen Erfahrung im Bereich Maschinenausrüstungen sowie von einer Vielzahl innovativer Zerspanungslösungen.

Wo die Zukunft schon heute stattfindet



VOM INTERNEN TEST ZUM KUNDENPROJEKT

Was vor mehr als 10 Jahren mit einer Testmaschine für Neuentwicklungen begann, ist heute eine stolze Abteilung innerhalb des Betriebes von Mikron Tool und auch wesentlich beteiligt am Erfolg von CrazyDrill, dem "verrücktesten Kleinbohrer der Welt".

Ein Team von 9 Personen, vier Ingenieure und fünf spezialisierte Präzisionsmechaniker, widmen sich ausschliesslich technologisch anspruchsvollen Projekten.

- Hier entstehen neue Produkte, hier werden neue Materialien getestet, hier werden optimale Schnittparameter ermittelt.
- Hier erhält der Kunde wichtige Informationen zum besten Einsatz seiner Werkzeuge.
- Im Auftrag der Kunden können hier Machbarkeitsstudien durchgeführt oder ganze Projekte abgewickelt werden.

Ausserdem dient das Zentrum als Plattform für interne und externe Ausbildungen. Mitarbeiter, Vertriebspartner und Kunden erhalten hier das notwendige technische Know-how, um unsere Produkte optimal einsetzen zu können.

Entwicklungen



WO DIE ZUKUNFT ENTSTEHT

Alle neuen Produkte von Mikron Tool entstehen im Technology Center in Agno / CH. Dass hier auch mal verrückte Ideen auf den Tisch kommen, versteht sich von selbst.

Dem Zufall wird aber nichts überlassen, bevor ein neues Werkzeug auf den Markt kommt. Neue Geometrien, neue Werkstoffe, neue Beschichtungen werden im konkreten Einsatz getestet und erst, wenn die Werkzeuge von den Entwicklungsingenieuren für gut und einzigartig befunden sind, dürfen sie den Namen "CrazyTool" für sich beanspruchen.

Alle in den Schnittdatentabellen angegebenen Parameter entstehen in praktischen Tests. Basierend auf konkreten Versuchen mit den effektiven Abmessungen der Werkzeuge, garantieren die Daten einen optimalen Einsatz in den entsprechenden Materialien.

Auch eine kontinuierliche Optimierung der bestehenden Produktpalette gehört zu den Aufgaben des Entwicklungsteams. Neue Erkenntnisse in der Zerspanung, neue Beschichtungen, neue Hartmetalle fließen so in die Produktverbesserung mit ein, damit ein Produkt von Mikron Tool auch Jahre nach der Markteinführung noch aktuell ist.

CrazyService Products

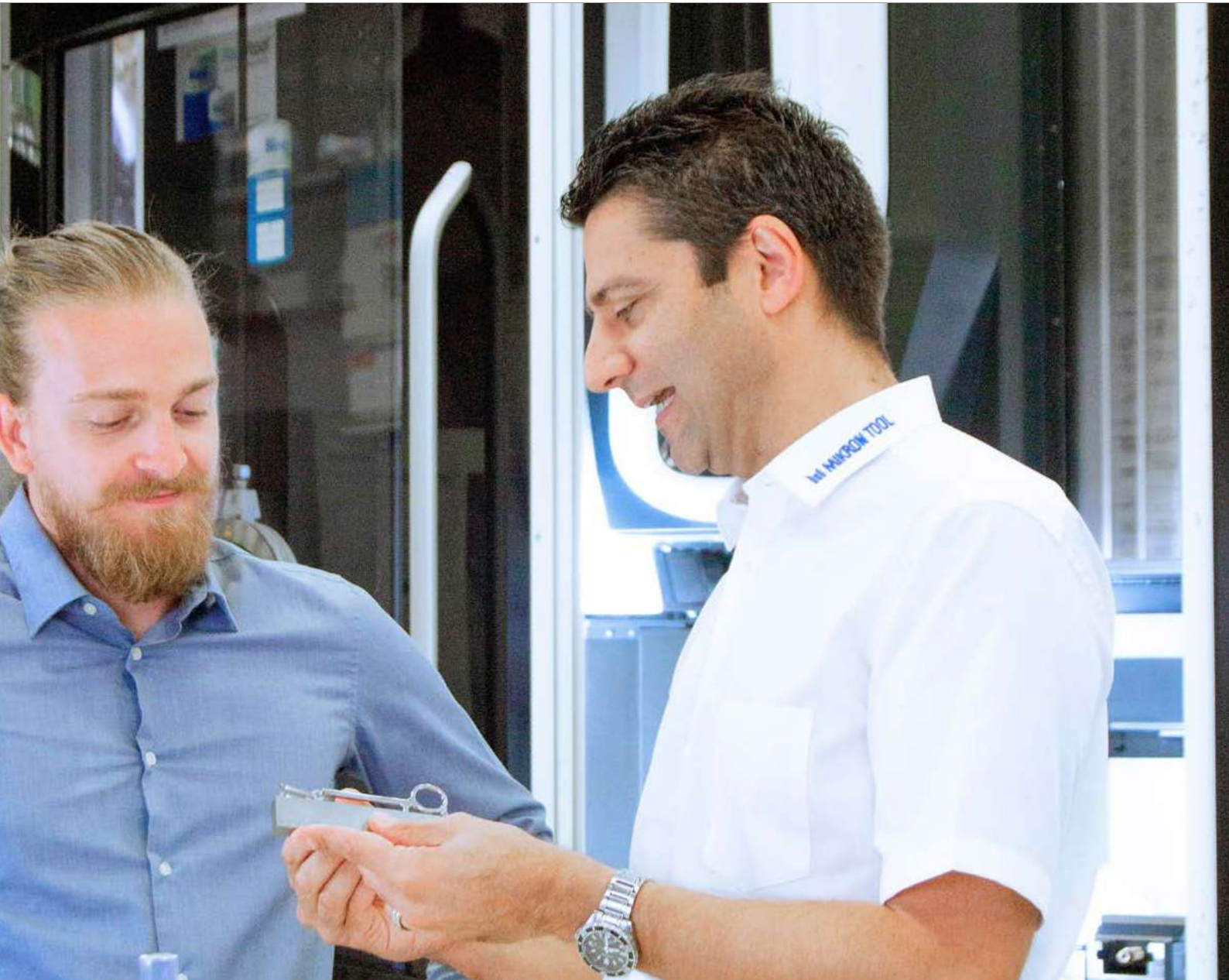

MEHR ALS NUR WERKZEUGE FÜR DEN KUNDEN

Um Bauteile effizient herzustellen, muss die Produktionskette von A-Z stimmen. Angefangen bei der Wahl der Maschine, den abgestimmten Drehzahlen, dem erforderlichen Kühlmitteldruck der IKZ über die passenden Fertigungsmittel wie Werkzeughalterung, Teilespannung und Kühlschmierstoff bis hin zu den optimalen Werkzeugen. Diese Faktoren zu ermitteln, erfordert ein umfassendes Know-how und Zeit. Die letztere ist in den Betrieben oft ein Mangel. Hier kann Mikron Tool mit seinen Dienstleistungen Abhilfe schaffen. Durch ihre Entwicklungsarbeit für Präzisionswerkzeuge hat sich Mikron Tool ein umfassendes Wissen angeeignet und sich zu einem gesamtheitlichen Partner für Zerspanungsbetriebe entwickelt. Dies hat ermöglicht, verschiedene, auf die Bedürfnisse der Kunden zugeschnittene Dienstleistungspakete zu schnüren: vom Werkzeugtest über die Optimierung oder Neudefinition eines Prozesses bis zur Prototypserie.



1. WERKZEUG-EVALUIERUNG

Ermittlung der besten Werkzeuge für einen bestehenden Zerspanungsprozess oder für ein neues Bauteil.

Werkzeugtests für die Zerspanung eines neuen Werkstoffs.

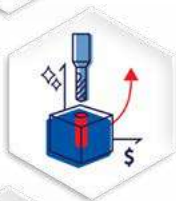

2. PROZESSDEFINITION

Analyse kritischer Arbeitsabläufe und deren Optimierung durch den Einsatz von Werkzeugen aus dem Sortiment. Eine CAD-CAM-Simulation der neuen Fertigungsstrategie wird erstellt. Optional werden auch Zerspanungstests durchgeführt.



3. STANDZEITTEST

Prüfung der Werkzeuge für bestehende Bearbeitungsprozesse und Ermittlung ihrer Rentabilität. Abschätzung der Werkzeugkosten pro produziertem Teil und Ermittlung der wirtschaftlichsten Werkzeuge zur Erhöhung des Einsparpotentials.



4. PROZESSENTWICKLUNG

Kritische Arbeitsabläufe werden durch kundenspezifische Werkzeuge optimiert. Validierung durch Zerspanungstest auf der Maschine. Reduzierung der Prozess- und Werkzeugkosten.



5. KOMPLETTLÖSUNGEN & PROTOTYPEN

Entwicklung eines Gesamtprozesses mit Herstellung eines Prototypen bzw. einer Nullserie für die Produkt- oder Prozessvalidierung.

Erfahren Sie mehr!



Ausbildung

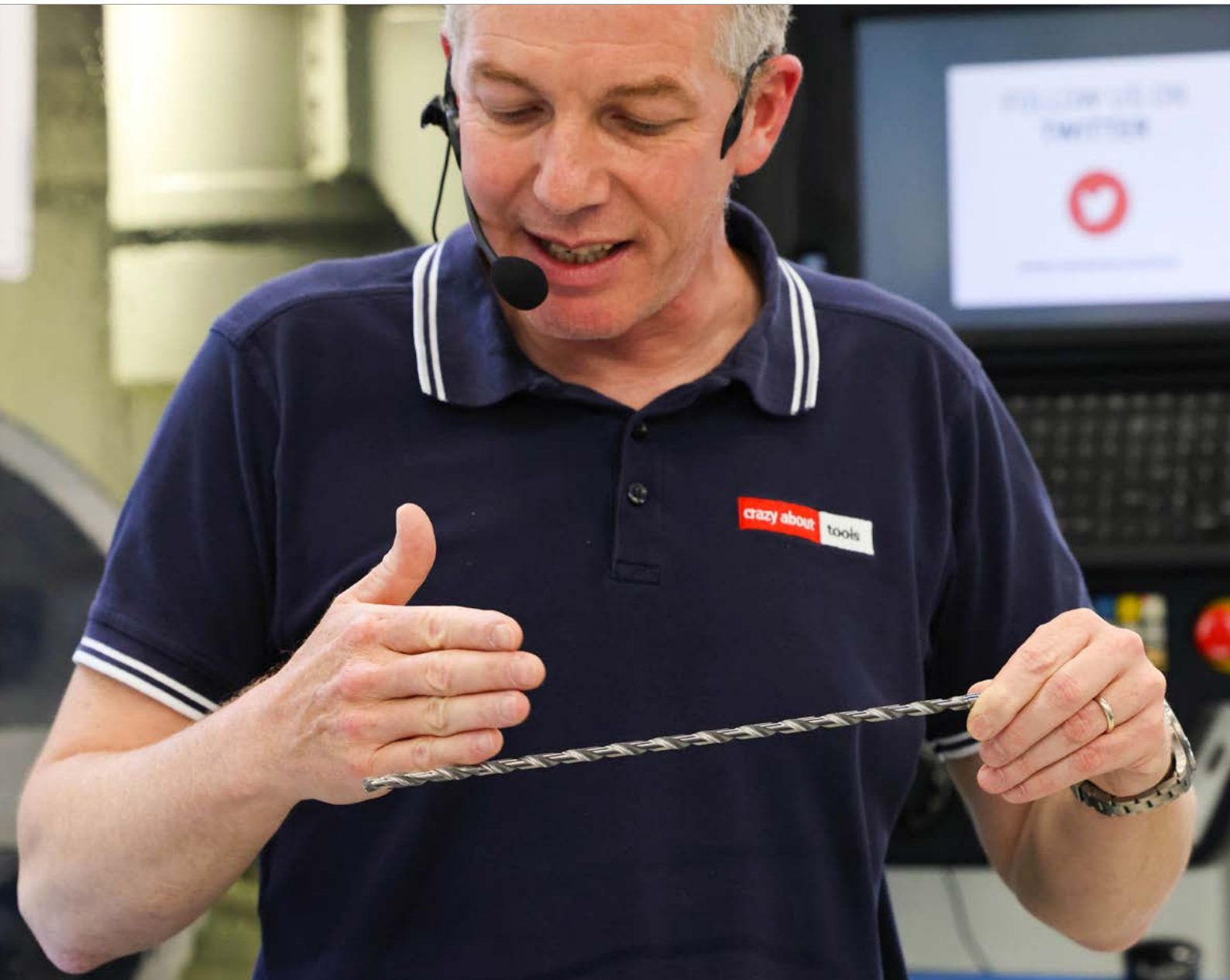

INVESTITION IN DIE ZUKUNFT

Eine wichtige Aufgabe des Technology Centers ist die Ausbildung von Mitarbeitern, Verkaufspartnern und Kunden. Hier finden in speziell eingerichteten Räumlichkeiten interne und externe Kurse zu unterschiedlichsten Themen statt.

Dabei geht es einerseits um die technische Ausbildung von Verkaufspartnern. Diese werden bzgl. technischer Lösungen von Mikron Tool geschult, um anschliessend unsere Kunden bestmöglich beraten zu können.

Ein anderes wichtiges Thema ist die regelmässige Weiterbildung von eigenen Mitarbeitern. Diese müssen selbstverständlich jederzeit die Kunden technisch beraten können, und nicht nur zum Thema Werkzeuge. Sie müssen sämtliche Faktoren für ein erfolgreiches Bearbeiten beherrschen: Kühlschmiermittel, Werkzeughalter, Werkstoffe, usw.

Dieser Austausch von neuen technischen Möglichkeiten und neuem Wissen ist ein enormer Gewinn für alle Beteiligten.

Demonstrationen von Werkzeugen im praktischen Einsatz auf den CNC-Bearbeitungszentren sind ein integraler Teil jeder Ausbildung. So wird die gelernte Theorie umgehend in der Praxis umgesetzt. Was ist wirksamer, als ein Werkzeug im praktischen Einsatz mit den idealen Schnittparametern zu sehen? Was ist eindrücklicher, als die Grenzen des Machbaren direkt zu erleben und dabei auch einmal neben den Spänen die abgebrochene Spitze eines Bohrers fliegen zu sehen?

crazy about medical applications

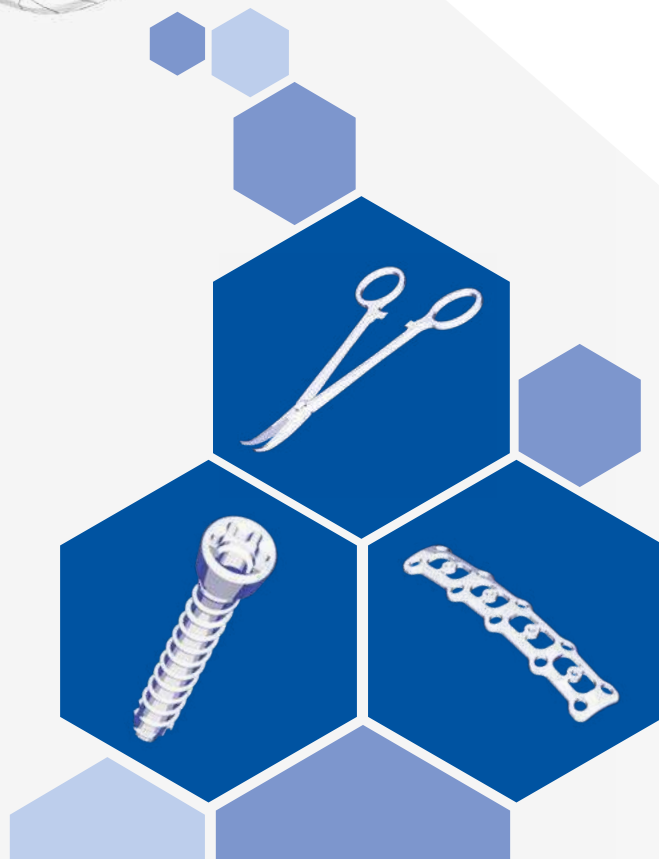

MEDIZINTECHNIK UND IHRE ANWENDUNGEN	42
ANWENDUNGSBEISPIEL - HÄMOSTATISCHE KLEMME	46
ÜBERSICHT DER ANWENDUNGEN	47

Medizintechnik und ihre Anwendungen



IN DER MEDIZINTECHNIK SIND QUALITÄT UND PRÄZISION EIN (ÜBER) LEBENSWICHTIGER FAKTOR

Materialien

In Bezug auf die verwendeten Materialien sind dies Kriterien wie: Reinheit, Langlebigkeit und Biokompatibilität. Aus diesem Grund werden hier vorwiegend rostfreie Stähle, Titan oder Chrom-Kobalt-Legierungen verwendet, von denen jedes seine eigenen Charakteristiken aufweist.

Mikron Tool kennt sich aus mit schwer zerspanbaren Metallen, denn wir entwickeln seit Jahren gezielt Werkzeuge für die Zerspanung von diesen Materialien.

Anforderungen

Bei der Zerspanung ist speziell darauf zu achten, dass die Teile gratfrei sind, eine hohe Oberflächengüte aufweisen und präzise bearbeitet sind.

Vorteilhaft ist eine Definition des besten Prozesses mit den geeigneten Werkzeugen gleich beim Start in die Fertigung eines neuen Teils, denn die Anforderungen für eine Zertifizierung sind hoch, eine Änderung der Produktionsbedingungen oder des Prozesses aufwändig.

Mikron Tool bietet nicht nur die geeigneten Werkzeuge, sondern auch das technische Knowhow für eine optimale Lösung. Zudem können wir in unserem Technologiezentrum die optimalen Werkzeuge definieren, Prototypen entwickeln und neue Prozesse testen und einfahren.

Segmente

Wo werden Mikron Tool Werkzeuge eingesetzt? Mehr oder weniger überall, wo zerspannt wird, sei es aus dem Vollen auf einem Maschinenzentrum, ab Stange auf Langdrehautomaten oder auf der Basis von 3D-Printing; sei es bei Einzelteilen, bei kleinen oder grösseren Serien oder bei der Massenproduktion.

Einige unserer bisherigen Erfahrungen:

- **Orthopädie:** Knochenplatten für unterschiedlichste Körperteile, Hüft- und Schulterimplantate, Knochenschrauben.
- **Instrumente:** Operationsnadeln, Phakonadel, Katheter, Endoskope, Arthroskopiegeräte.
- **Dentalmedizin:** Dentalimplantate, Kronen, Brücken.

Technologielösungen

- Prozesssichere Bearbeitung
- Verkürzung der Zykluszeit
- Höchste Oberflächenqualität $Ra < 0.5 \mu m$
- Technologische Unterstützung:
vom Werkzeug zum fertigen Prozess
- Speziell entwickelte Werkzeuge für
medizintechnische Anwendungen

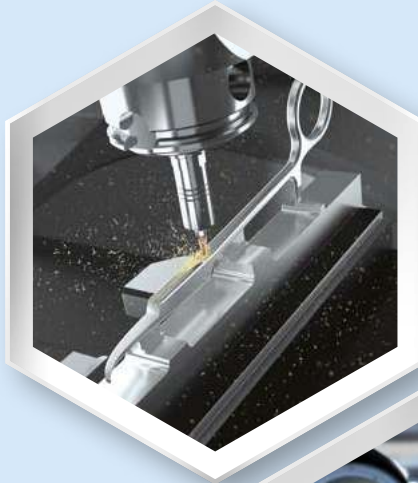

Spezialisiertes Technikteam

- Qualifiziertes Team mit Erfahrung im Bearbeiten
von medizintechnischen Komponenten
- Technische Unterstützung für die gesamte
Prozesskette



Anwendungen

- Traumaplatten
- Knochenschrauben
- Chirurgische Instrumente
- Dental

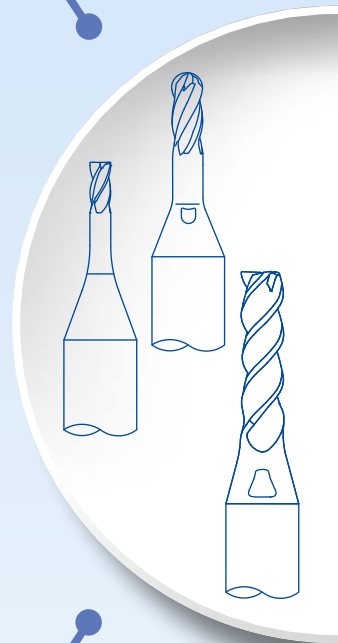

Zertifikate

- **MSDS:**
Sicherheitsdatenblätter für Werkzeuge und
Beschichtungsmaterialien
- **Qualitätsmanagementsysteme:**
ISO 9001:2015
- **Umweltmanagementsysteme:**
ISO 14001:2015
- **Managementsysteme für Sicherheit und
Gesundheit bei der Arbeit:**
ISO 45001:2018



Technology Center

- Technische Unterstützung
- Entwicklungen
- "CrazyService Products"
- Schulung





Herausforderungen

- Nahezu gratfrei
- Hohe Oberflächenqualität
- Optimierte Produktivität
- Verbesserte Prozesskontinuität



Zerspanungstechnologie **CRAZYTOOL** by Mikron Tool

- **Wiederholbarkeit:** Garantiert hohe Qualität für jede Produktionscharge
- **Abmessungen:** Mikrogrößen ab Durchmesser 0.1 mm
- **Engineering:** Kundenspezifische Lösungen für Zerspanungsanwendungen
- **Innovation:** Bearbeitungsstrategien mit revolutionären Schnittgeometrien und patentiertem Kühlsystem

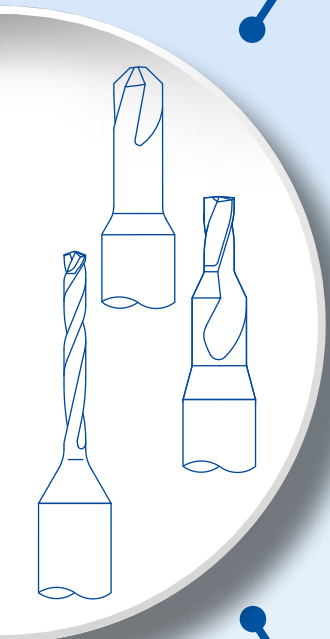

Materialien

- Edelstahl
- Titan und Titanlegierungen
- CoCr-Legierungen
- Kunststoffe



Swiss made



- Produktion und Hauptsitz in Agno
- Qualität und Präzision seit 1998



Maschinen für Werkzeugtests und Kundenprojekte

- 5-Achsen-Hochgeschwindigkeits-Bearbeitungszentren
- CNC Langdrehautomat
- Dreh-Fräsbearbeitungszentrum

Anwendungsbeispiel - Hämostatische Klemme

KOMPLETTLÖSUNG & PROTOTYPEN

Hämostatische Klemme

Für dieses medizinische Instrument hat Mikron Tool eine Komplettlösung für eine effiziente Fertigung unter Einhaltung der hohen Qualitätsansprüche erarbeitet - inklusive der Erstellung eines Prototyps. Die Fertigungsstrategie beinhaltet alle erforderlichen Angaben zu Maschine, Kühlschmierstoff, Werkzeughalterung, CAD-CAM-Programmierung und den verwendeten Werkzeugen.

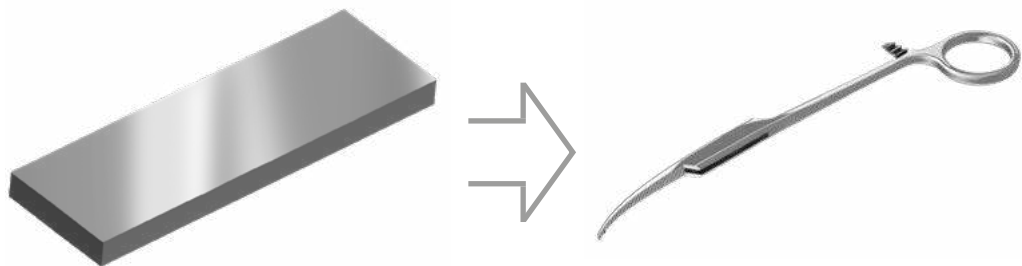

Rohling

- Abmessungen: 130 x 55 x 12 mm
- Werkstoff: X5CrNiCuNb 16-4 / 1.4542 / ASTM 17-4 PH

Zerspanung

- Anzahl Werkzeuge: 10
- Anzahl Prozessschritte: 18
- Eingesetzte Maschine: vertikales Hochgeschwindigkeitsbearbeitungszentrum
- Kühlsystem: 80 bar interne Kühlung mit Schneidöl (Viskosität: 10 mm²/s)

Ihr Vorteil

Zykluszeit

- Anfängliche Zykluszeit des Kunden: 60 min 45s
- Optimierte Zykluszeit: 36 min 27s

40%

Einsparung: 24 min / Bauteil

Qualität

- Nahezu gratfrei
- Oberflächenqualität: Ra=0.2 µm / Rz=0.6 µm

Entdecken Sie mehr!



Übersicht der Anwendungen

MEHR ANWENDUNGEN IM MEDIZINISCHEN BEREICH

Anwendung		M	S ₂		S ₃
		Rostfreie Stähle	Titanlegierungen	Reintitan	CrCo-Legierungen
Zervikale Knochenplatte		✓	✓	✓	
Volare distale Radiusplatte		✓	✓	✓	
Proximale Tibiaplatte		✓	✓	✓	
Hüftschaft		✓	✓	✓	
Glenoide Basisplatte		✓	✓		
Knochenschraube		✓	✓		✓
Hämostatische Klemme		✓	✓		
Endoskopisches Maulteil		✓	✓		
Phakonadel		✓	✓		
Verriegelungsnagelsystem		✓			
Dentale Implantataufbau		✓			✓
Implantatkrone		✓	✓		✓



ZENTRIEREN

crazy about centering

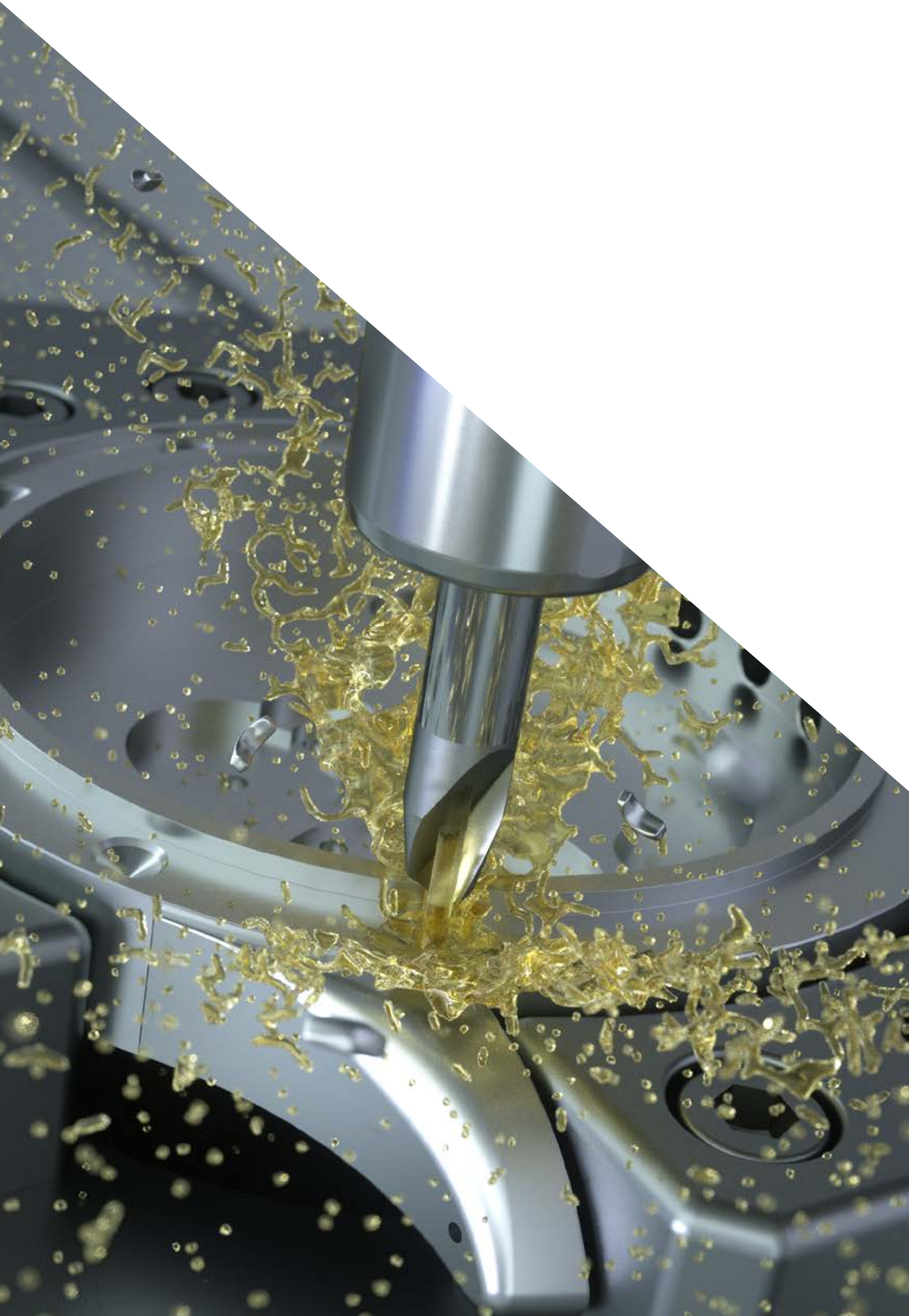

ÜBERSICHT	50
KODIERUNGSSCHLÜSSEL	52
MIQUDRILL CENTRO Ø 0.5 mm - 6.0 mm	54
CRAZYDRILL TWICENTER Ø 0.3 mm - 10.0 mm	66
KUNDENSPEZIFISCHE ZENTRIERBOHRER	82

Übersicht

ZERSpanungSLÖSUNGEN

MikroDRILL™
by Mikron Tool
Centro



CRAZYDRILL™
by Mikron Tool
Twicenter



**Kundenspezifische
Zentrierbohrer**

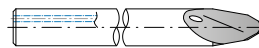

Ø - Bereich [mm]	max. Bearbeitungstiefe	Kühlung		P	M	K	N	S ₁	S ₂	S ₃	H ₁	H ₂	Seite
		Int.	Ext.	Unlegierte u. legierte Stähle	Rostfreie Stähle	Gusseisen	Nichteisen- metalle	Hitzebestän- dige Stähle	Titan rein u. Titan Legierungen	CrCo- Legierungen	Stähle gehärtet <55 HRC	Stähle gehärtet ≥55 HRC	
0.5 – 6.0	-	-	✓	◐	○	◐	◐	⊗	◐	⊗	◐	⊗	54
0.3 – 10.0	-	✓	✓	●	●	●	●	●	●	●	●	⊗	66
0.1 – 32.0	-	✓	✓	●	●	●	●	●	●	●	●	●	82



Kodierungsschlüssel

ARTIKELNUMMER LEICHT VERSTÄNDLICH

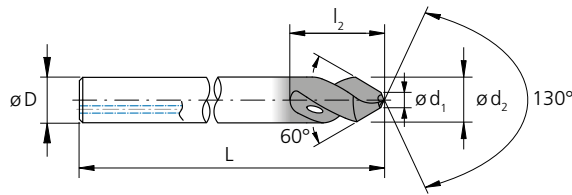

2.CC.60100.60

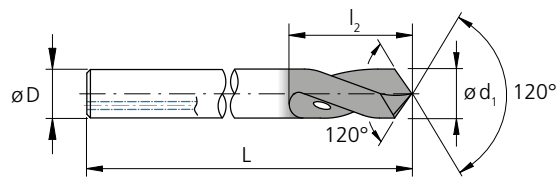
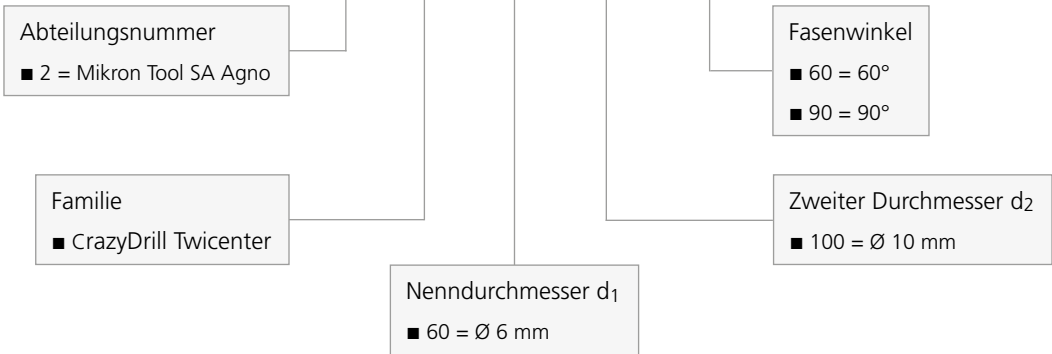

2.CC.00400.120

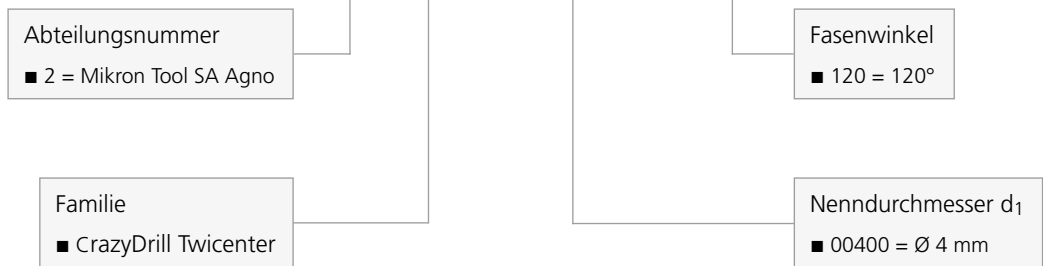

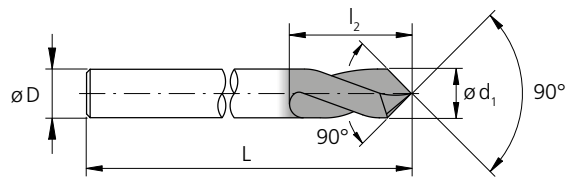

2.MC.090300.1

Abteilungsnummer

■ 2 = Mikron Tool SA Agno

Familie

■ MiquDrill Centro

Spitzenwinkel

■ 090 = 90°
 ■ 120 = 120°

Beschichtung

■ 1 = Beschichtet
 ■ 0 = Unbeschichtet

Nenndurchmesser d_1

■ 300 = $\varnothing 3$ mm

MiquDrill Centro





IN DER RICHTIGEN POSITION STARTEN

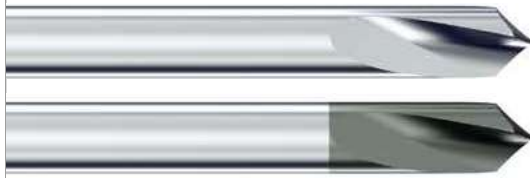

Anbohren und gleichzeitig eine Senkung von 90° oder 120° anbringen, das ist die Aufgabe des MiquDrill Centro. Im Durchmesserbereich ab Lager lieferbar:

- von 0.5 mm bis 6.0 mm - beschichtete Variante (eXedur RIP)
- von 0.5 mm bis 6.0 mm - unbeschichtete Variante

Dieser Zentrierbohrer ist die optimale Lösung, wenn kleine und mittlere Teileserien prozesssicher in erstklassiger Qualität gefertigt werden sollen. Das Werkzeug zentriert optimal bereits in kleinsten Durchmessern ab 0.1 mm und garantiert somit dem Folgebohrer z.B. MiquDrill 200 / 210 höchste Positionsgenauigkeit. MiquDrill Centro ist universell einsetzbar für Stähle (legiert und unlegiert), Gusseisen, Nichteisenmetalle und mit der beschichteten Version auch für gehärteten Stahl < 55 HRC.

Nachschärfen: Dieses Produkt eignet sich nicht zum Nachschärfen.

Hinweis: Sie haben nicht die passende Variante von MiquDrill Centro (Durchmesser, Länge, Schnitt-
richtung...) gefunden? Fragen Sie uns an bzgl. einer kundenspezifischen Variante!

Merkmale und Vorteile

PASST FÜR JEDE ANWENDUNG

- **HOHE PROZESSSICHERHEIT** | Dank hoher Qualität
- **HOHE PRÄZISION** | Dank enger Toleranzen
- **TIEFE PRODUKTIONSKOSTEN** | Dank geringer Werkzeugkosten

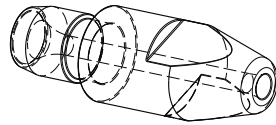

TEIL

Schweissdüse

WERKSTOFF

CuZn39Pb3 / 2.0401 / UNS 38500

BEARBEITUNG

- Zentrierung und Senkung 120°
- d = 2.5 mm

WERKZEUG

Mikron Tool - MiquDrill Centro - beschichtet

DATEN

MIKRON TOOL

Werkzeugtyp

MiquDrill Centro
- Hartmetall
- Beschichtet
- Aussenkühlung

Artikelnummer

2.MC.120300.1

Schnittdaten

$v_c = 50 \text{ m/min}$
 $f = 0.08 \text{ mm/U}$

Unbeschichtet

- Senkung 90° oder 120°
- Aussenkühlung



Seite 59

Beschichtet

- Senkung 90° oder 120°
- Aussenkühlung



Seite 58

1 | SCHAFT

Der präzise geschliffene Schaft garantiert hohe Rundlaufgenauigkeit und damit höchste Positionsgenauigkeit.

2 | HARTMETALL

Die Verwendung eines hochwertigen Hartmetalls ermöglicht hohe Bearbeitungsgeschwindigkeiten. Somit kann z.B. trotz ähnlichen Vorschüben wie bei HSS Werkzeugen durch hohe Schnittgeschwindigkeiten deutlich schneller gebohrt werden.

3 | BESCHICHTUNG

In der beschichteten Version ist der Bohrer auch für schwierige Materialien und gehärtete Stähle < 55 HRC geeignet und erreicht noch höhere Standzeiten.

4 | SPITZENWINKEL

Wahlweise mit einem Spitzenwinkel von 90° oder 120°, um beim Anbohren gleichzeitig eine entsprechende Senkung anzubringen.

5 | POSITIONSGENAUIGKEIT

Präzises Anbohren für höchste Positionsgenauigkeit der Folgebohrung im kleinsten Durchmesserbereich (ab 0.1 mm).

Bohrerspitze

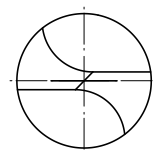

MiquDrill Centro 90° / 120° - beschichtet

Hart-
metall

Z2

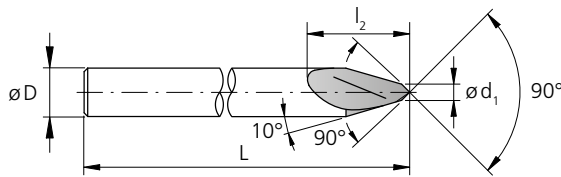

Ausführung: $d_1 = 0.5$ und 1.0 mm

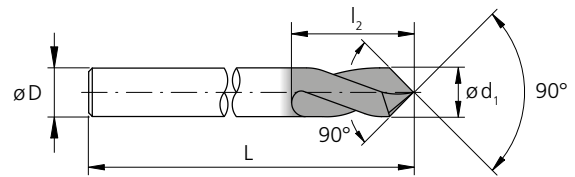

Ausführung: $d_1 = 2.0$ bis 6.0 mm

d_1 [mm]	l_2 [mm]	D (h6) [mm]	L [mm]	Fase	Artikelnummer	Verfügbarkeit
0.5	4.5	2	30	90°	2.MC.090050.1	■
1.0	4.5	2	30	90°	2.MC.090100.1	■
2.0	6.0	2	30	90°	2.MC.090200.1	■
3.0	8.0	3	40	90°	2.MC.090300.1	■
4.0	10.0	4	45	90°	2.MC.090400.1	■
5.0	12.0	5	50	90°	2.MC.090500.1	■
6.0	15.0	6	60	90°	2.MC.090600.1	■

■ Ab Lager, Verpackungseinheit 3 Stk.

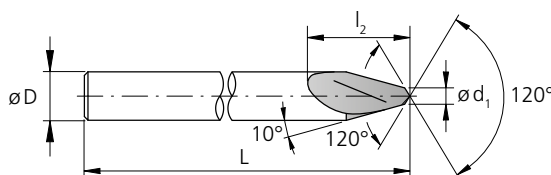

Ausführung: $d_1 = 0.5$ und 1.0 mm

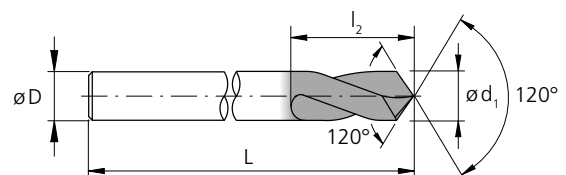

Ausführung: $d_1 = 2.0$ bis 6.0 mm

d_1 [mm]	l_2 [mm]	D (h6) [mm]	L [mm]	Fase	Artikelnummer	Verfügbarkeit
0.5	4.5	2	30	120°	2.MC.120050.1	■
1.0	4.5	2	30	120°	2.MC.120100.1	■
2.0	6.0	2	30	120°	2.MC.120200.1	■
3.0	8.0	3	40	120°	2.MC.120300.1	■
4.0	10.0	4	45	120°	2.MC.120400.1	■
5.0	12.0	5	50	120°	2.MC.120500.1	■
6.0	15.0	6	60	120°	2.MC.120600.1	■

■ Ab Lager, Verpackungseinheit 3 Stk.

MiquDrill Centro 90° / 120° - unbeschichtet

Hart-
metall

Z2



Nicht
beschichtet

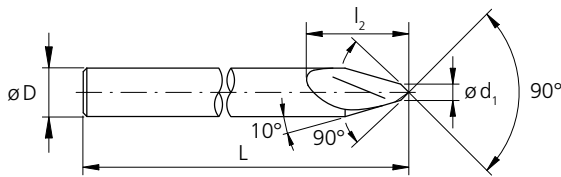

Ausführung: $d_1 = 0.5$ und 1.0 mm

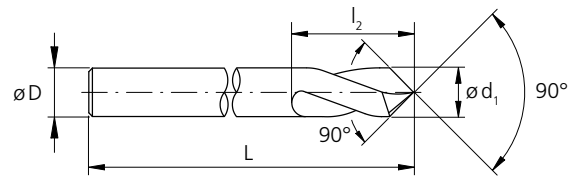

Ausführung: $d_1 = 2.0$ bis 6.0 mm

d_1 [mm]	l_2 [mm]	D (h6) [mm]	L [mm]	Fase	Artikelnummer	Verfügbarkeit
0.5	4.5	2	30	90°	2.MC.090050.0	■
1.0	4.5	2	30	90°	2.MC.090100.0	■
2.0	6.0	2	30	90°	2.MC.090200.0	■
3.0	8.0	3	40	90°	2.MC.090300.0	■
4.0	10.0	4	45	90°	2.MC.090400.0	■
5.0	12.0	5	50	90°	2.MC.090500.0	■
6.0	15.0	6	60	90°	2.MC.090600.0	■

■ Ab Lager, Verpackungseinheit 3 Stk.

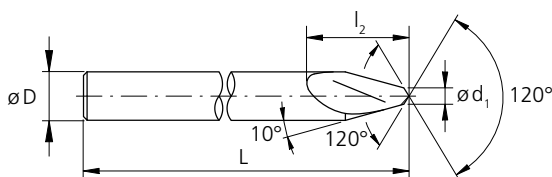

Ausführung: $d_1 = 0.5$ und 1.0 mm

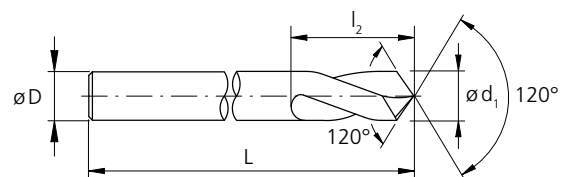

Ausführung: $d_1 = 2.0$ bis 6.0 mm

d_1 [mm]	l_2 [mm]	D (h6) [mm]	L [mm]	Fase	Artikelnummer	Verfügbarkeit
0.5	4.5	2	30	120°	2.MC.120050.0	■
1.0	4.5	2	30	120°	2.MC.120100.0	■
2.0	6.0	2	30	120°	2.MC.120200.0	■
3.0	8.0	3	40	120°	2.MC.120300.0	■
4.0	10.0	4	45	120°	2.MC.120400.0	■
5.0	12.0	5	50	120°	2.MC.120500.0	■
6.0	15.0	6	60	120°	2.MC.120600.0	■

■ Ab Lager, Verpackungseinheit 3 Stk.

MiquDrill Centro 90° / 120° - beschichtet

ZENTRIEREN MIT AUSSENKÜHLUNG | SCHNITTDATENÜBERSICHT

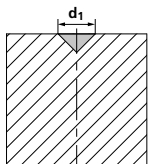
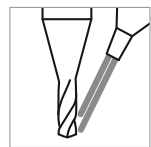

90°

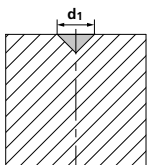

120°

Werkstoff- gruppe	Werkstoff	Wr.Nr.	DIN	AISI/ASTM/UNS	v_c [m/min]
P	Stähle unlegiert $R_m < 800 \text{ N/mm}^2$	1.0301	C 10	AISI 1010	20 – 80
		1.0401	C 15	AISI 1015	
		1.1191	C45E/CK45	AISI 1045	
		1.0044	S275JR	AISI 1020	
		1.0715	11SMn30	AISI 1215	
	Stähle niedriglegiert $R_m > 900 \text{ N/mm}^2$	1.5752	15NiCr13	ASTM 3415 / AISI 3310	20 – 80
		1.7131	16MnCr5	AISI 5115	
		1.3505	100Cr6	AISI 52100	
		1.7225	42CrMo4	AISI 4140	
		1.2842	90MnCrV8	AISI O2	
	Werkzeugstähle hochlegiert $R_m < 1200 \text{ N/mm}^2$	1.2379	X153CrMoV12	AISI D2	20 – 60
		1.2436	X210CrW12	AISI D4/D6	
		1.3343	HS6-5-2C	AISI M2 / UNS T11302	
1.3355		HS18-0-1	AISI T1 / UNS T12001		
M	Rostfreie Stähle- ferritisch	1.4016	X6Cr17	AISI 430 / UNS S43000	20 – 80
		1.4105	X6CrMoS17	AISI 430F	
	Rostfreie Stähle- martensitisch	1.4034	X46Cr13	AISI 420C	20 – 60
		1.4112	X90CrMoV18	AISI 440B	
	Rostfreie Stähle- martensitisch – PH	1.4542	X5CrNiCuNb 16-4	AISI 630 / ASTM 17-4 PH	
		1.4545	X5CrNiCuNb 15-5	ASTM 15-5 PH	
	Rostfreie Stähle- austenitisch	1.4301	X5CrNi 18-10	AISI 304	20 – 50
		1.4435	X2CrNiMo 18-14-3	AISI 316L	
		1.4441	X2CrNiMo 18-15-3	AISI 316LM	
1.4539		X1NiCrMoCu 25-20-5	AISI 904L		
K		Gusseisen	0.6020	GG20	ASTM 30
	0.6030		GG30	ASTM 40B	
	0.7040		GGG40	ASTM 60-40-18	
	0.7060		GGG60	ASTM 80-60-03	
	N		Aluminium Knetlegierungen	3.2315	AlMgSi1
3.4365		AlZnMgCu1.5		ASTM 7075	
Aluminium Druckgusslegierungen		3.2163	GD-ALSi9Cu3	ASTM A380	50 – 100
		3.2381	GD-ALSi10Mg	UNS A03590	
Kupfer		2.0040	Cu-OF / CW008A	UNS C 110100	50 – 100
		2.0065	Cu-ETP / CW004A	UNS C 110000	
Messing bleifrei		2.0321	CuZn37 CW508L	UNS C27400	50 – 100
		2.0360	CuZn40 CW509L	UNS C28000	
Messing, Bronze $R_m < 400 \text{ N/mm}^2$		2.0401	CuZn39Pb3 / CW614N	UNS C38500	50 – 100
		2.1020	CuSn6	UNS C51900	
Bronze $R_m < 600 \text{ N/mm}^2$	2.0966	CuAl10Ni5Fe4	UNS C63000	50 – 100	
	2.0960	CuAl9Mn2	UNS C63200		
S₁	Hitzebeständige Stähle	2.4856		Inconel 625	20 – 50
		2.4668		Inconel 718	
		2.4617	NiMo28	Hastelloy B-2	
		2.4665	NiCr22Fe18Mo	Hastelloy X	
S₂	Titan rein	3.7035	Gr.2	ASTM B348 / F67	20 – 50
		3.7065	Gr.4	ASTM B348 / F68	
S₃	Titan Legierungen	3.7165	TiAl6V4	ASTM B348 / F136	20 – 50
		9.9367	TiAl6Nb7	ASTM F1295	
S₃	CrCo-Legierungen	2.4964	CoCr20W15Ni	Haynes 25	20 – 50
			CrCoMo28	ASTM F1537	
H₁	Stähle gehärtet < 55 HRC	1.2510	100MnCrMoW4	AISI O1	20 – 50
H₂	Stähle gehärtet ≥ 55 HRC	1.2379	X153CrMoV12	AISI D2	

ANWENDUNGSEMPFEHLUNG

● Sehr gut geeignet | ◐ Gut geeignet | ○ bedingt geeignet | ☒ Nicht empfohlen

P	N	S ₃
M	S ₁	H ₁
K	S ₂	H ₂



f [mm/U]							
Ød1							
0.5 mm f	1.0 mm f	2.0 mm f	3.0 mm f	4.0 mm f	5.0 mm f	6.0 mm f	
0.030	0.050	0.060	0.080	0.100	0.150	0.150	
0.030	0.050	0.060	0.080	0.100	0.150	0.150	
0.020	0.030	0.040	0.060	0.080	0.120	0.130	
0.030	0.050	0.060	0.080	0.100	0.150	0.150	
0.020	0.030	0.040	0.060	0.080	0.120	0.130	
0.020	0.030	0.030	0.040	0.060	0.080	0.080	
0.030	0.050	0.060	0.080	0.100	0.150	0.150	
0.030	0.050	0.060	0.080	0.100	0.150	0.150	
0.030	0.050	0.060	0.080	0.100	0.150	0.150	
0.030	0.050	0.060	0.080	0.100	0.150	0.150	
0.030	0.050	0.060	0.080	0.100	0.150	0.150	
0.030	0.050	0.060	0.080	0.100	0.150	0.150	
0.020	0.030	0.030	0.040	0.060	0.080	0.080	
0.020	0.030	0.030	0.040	0.060	0.080	0.080	
0.020	0.030	0.040	0.060	0.080	0.100	0.120	

MiquDrill Centro 90° / 120° - unbeschichtet

ZENTRIEREN MIT AUSSENKÜHLUNG | SCHNITTDATENÜBERSICHT

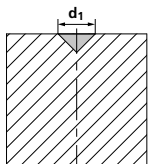
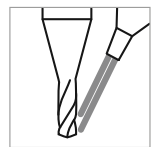

90°

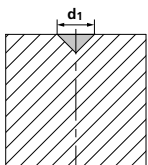

120°

Werkstoff- gruppe	Werkstoff	Wr.Nr.	DIN	AISI/ASTM/UNS	v_c [m/min]
P	Stähle unlegiert $R_m < 800 \text{ N/mm}^2$	1.0301	C10	AISI 1010	20 – 50
		1.0401	C15	AISI 1015	
		1.1191	C45E/CK45	AISI 1045	
		1.0044	S275JR	AISI 1020	
		1.0715	11SMn30	AISI 1215	
	Stähle niedriglegiert $R_m > 900 \text{ N/mm}^2$	1.5752	15NiCr13	ASTM 3415 / AISI 3310	20 – 50
		1.7131	16MnCr5	AISI 5115	
		1.3505	100Cr6	AISI 52100	
		1.7225	42CrMo4	AISI 4140	
		1.2842	90MnCrV8	AISI O2	
	Werkzeugstähle hochlegiert $R_m < 1200 \text{ N/mm}^2$	1.2379	X153CrMoV12	AISI D2	20 – 40
		1.2436	X210CrW12	AISI D4/D6	
		1.3343	HS6-5-2C	AISI M2 / UNS T11302	
1.3355		HS18-0-1	AISI T1 / UNS T12001		
M	Rostfreie Stähle- ferritisch	1.4016	X6Cr17	AISI 430 / UNS S43000	20 – 50
		1.4105	X6CrMoS17	AISI 430F	
	Rostfreie Stähle- martensitisch	1.4034	X46Cr13	AISI 420C	20 – 40
		1.4112	X90CrMoV18	AISI 440B	
	Rostfreie Stähle- martensitisch – PH	1.4542	X5CrNiCuNb 16-4	AISI 630 / ASTM 17-4 PH	15 – 25
		1.4545	X5CrNiCuNb 15-5	ASTM 15-5 PH	
	Rostfreie Stähle- austenitisch	1.4301	X5CrNi 18-10	AISI 304	15 – 25
		1.4435	X2CrNiMo 18-14-3	AISI 316L	
		1.4441	X2CrNiMo 18-15-3	AISI 316LM	
1.4539		X1NiCrMoCu 25-20-5	AISI 904L		
K	Gusseisen	0.6020	GG20	ASTM 30	20 – 50
		0.6030	GG30	ASTM 40B	
		0.7040	GGG40	ASTM 60-40-18	
		0.7060	GGG60	ASTM 80-60-03	
N	Aluminium Knetlegierungen	3.2315	AlMgSi1	ASTM 6351	40 – 80
		3.4365	AlZnMgCu1.5	ASTM 7075	
	Aluminium Druckgusslegierungen	3.2163	GD-ALSi9Cu3	ASTM A380	40 – 80
		3.2381	GD-ALSi10Mg	UNS A03590	
	Kupfer	2.0040	Cu-OF / CW008A	UNS C110100	40 – 80
		2.0065	Cu-ETP / CW004A	UNS C111000	
	Messing bleifrei	2.0321	CuZn37 CW508L	UNS C27400	40 – 80
		2.0360	CuZn40 CW509L	UNS C28000	
	Messing, Bronze $R_m < 400 \text{ N/mm}^2$	2.0401	CuZn39Pb3 / CW614N	UNS C38500	40 – 80
		2.1020	CuSn6	UNS C51900	
Bronze $R_m < 600 \text{ N/mm}^2$	2.0966	CuAl10Ni5Fe4	UNS C63000	40 – 80	
	2.0960	CuAl9Mn2	UNS C63200		
S₁	Hitzebeständige Stähle	2.4856		Inconel 625	15 – 25
		2.4668		Inconel 718	
		2.4617	NiMo28	Hastelloy B-2	
		2.4665	NiCr22Fe18Mo	Hastelloy X	
S₂	Titan rein	3.7035	Gr.2	ASTM B348 / F67	15 – 25
		3.7065	Gr.4	ASTM B348 / F68	
S₃	Titan Legierungen	3.7165	TiAl6V4	ASTM B348 / F136	15 – 25
		9.9367	TiAl6Nb7	ASTM F1295	
S₃	CrCo-Legierungen	2.4964	CoCr20W15Ni	Haynes 25	
			CrCoMo28	ASTM F1537	
H₁	Stähle gehärtet $< 55 \text{ HRC}$	1.2510	100MnCrMoW4	AISI O1	
H₂	Stähle gehärtet $\geq 55 \text{ HRC}$	1.2379	X153CrMoV12	AISI D2	

ANWENDUNGSEMPFEHLUNG

● Sehr gut geeignet | ◐ Gut geeignet | ○ bedingt geeignet | ⊗ Nicht empfohlen

P	N	S ₃
M	S ₁	H ₁
K	S ₂	H ₂



f [mm/U]							
Ød1							
0.5 mm f	1.0 mm f	2.0 mm f	3.0 mm f	4.0 mm f	5.0 mm f	6.0 mm f	
0.030	0.050	0.060	0.080	0.100	0.150	0.150	
0.030	0.050	0.060	0.080	0.100	0.150	0.150	
0.020	0.030	0.040	0.060	0.080	0.120	0.130	
0.030	0.050	0.060	0.080	0.100	0.150	0.150	
0.020	0.030	0.040	0.060	0.080	0.120	0.130	
0.020	0.030	0.030	0.040	0.060	0.080	0.080	
0.030	0.050	0.060	0.080	0.100	0.150	0.150	
0.030	0.050	0.060	0.080	0.100	0.150	0.150	
0.030	0.050	0.060	0.080	0.100	0.150	0.150	
0.030	0.050	0.060	0.080	0.100	0.150	0.150	
0.030	0.050	0.060	0.080	0.100	0.150	0.150	
0.030	0.050	0.060	0.080	0.100	0.150	0.150	
0.020	0.030	0.030	0.040	0.060	0.080	0.080	
0.020	0.030	0.030	0.040	0.060	0.080	0.080	
Empfohlen: MiquDrill Centro 90° / 120° - beschichtet							

Zentrierprozess MiquDrill Centro

PRÄZISE UND SCHNELL ZENTRIEREN / SENKEN

Kühlschmierstoff, Filter und Druck

Für ein optimales Resultat empfiehlt Mikron Tool, Schneidöl als Kühlschmiermittel zu verwenden. Alternativ kann auch Emulsion von 8% oder mehr mit EP-Additiven (Extreme-Pressure-Additives) eingesetzt werden.

Bei Werkzeugen mit Aussenkühlung sind keine spezifischen Vorgaben für Filter und Kühlmitteldruck und -menge zu beachten. Es ist jedoch darauf zu achten, dass das Kühlmedium direkt an die Bohrerspitze geführt wird und somit den Bohrer perfekt kühlt, schmiert und die Späne wegspült.

Spannmittel

Detaillierte Angaben zu den Spannmitteln finden Sie im Kapitel "Technische Informationen".

Zentrieren als Basis für Bohren

Die Zentrierbohrung mit MiquDrill Centro bietet die Grundlage für eine hochpräzise Bohrung. Die robuste Bauweise des Werkzeuges sowie seine Präzision ermöglichen höchste Positionsgenauigkeit für den Folgebohrer z.B. MiquDrill 200 / 210. Beim Zentrieren und anschließenden Folgebohren mit MiquDrill 200 / 210 wird empfohlen, gleiche Spitzenwinkel (120°) zu verwenden. Somit wird eine höhere Prozesssicherheit und Standzeit gewährleistet.

ZENTRIERPROZESS

Zentrieren und Senken in einem Arbeitsgang

1 | ZENTRIERBOHRUNG

■ Mit MiquDrill Centro in einem Bohrstoss.

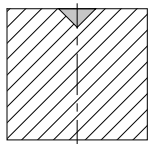

90°

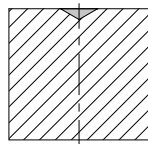

120°

CrazyDrill Twicenter



CRAZYDRILL
by Mikron Tool
Twicenter

EINZIGARTIG IN DOPPELTER HINSICHT

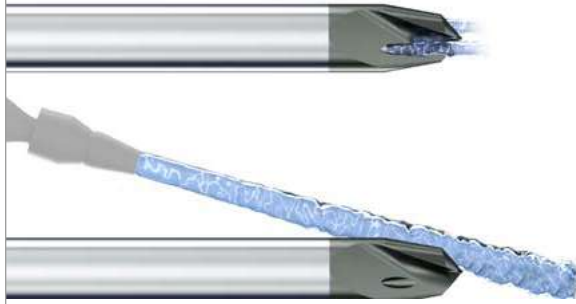

Speziell ausgelegt für schwer zerspanbare Materialien, bietet Mikron Tool mit CrazyDrill Twicenter einen Zentrierbohrer für höchste Ansprüche im Durchmesserbereich von 0.3 bis 6 mm (für das Zentrum) bzw. 1 mm bis 10 mm (für die Fasen).

CrazyDrill Twicenter ist die optimale Lösung für grosse Teileserien in erstklassiger Qualität oder generell, wenn es sich um schwierige Materialien wie Titan, rostfreie Materialien handelt. Er garantiert dem Folgebohrer, z.B. CrazyDrill SST-Inox, höchste Positionsgenauigkeit.

Dieser Zentrierbohrer verfügt gleich über zwei einzigartige Merkmale:

- Zwei gerade verlaufende Kühlkanäle führen das Kühlmittel an die Spitze und garantieren eine konstante Kühlung und Schmierung. Dies garantiert eine hohe Standzeit. Ein Vorteil vor allem bei Werkstoffen mit schlechtem Wärmeleitwert wie rostfreie Stähle oder Titan.
- Für guten Spanfluss und Stabilität sorgt die "doppelte Spitze" bei Fasen von 60° und 90° mit einem zusätzlichen Spitzenwinkel von 130° und einer extrem kurzen Querschneide.

Auch ohne innere Kühlmittelzufuhr (mit äusserer Kühlmittelzufuhr) ist CrazyDrill Twicenter ein hervorragender Zentrierbohrer.

Nachschärfen: Dieses Produkt eignet sich zum Nachschärfen ab \varnothing 1 mm für 60°/90° und ab \varnothing 2 mm für 120°.

Hinweis: Sie haben nicht die passende Variante von CrazyDrill Twicenter (Durchmesser, Länge, Schnitttrichtung...) gefunden? Fragen Sie uns an bzgl. einer kundenspezifischen Variante!

Merkmale und Vorteile

AUCH ZENTRIEREN KANN "COOL" SEIN

- **KÜRZERE BEARBEITUNGSZEIT** | Zentrieren + Anfasen in einem Bohrstoss
- **ERHÖHTE STANDZEIT** | Durch effiziente Kühlung
- **HOHE PROZESSSICHERHEIT** | Dank integrierter Kühlung
- **HOHE PRÄZISION** | Dank enger Toleranzen

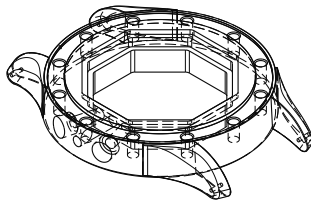

KOMPONENTE

Uhregehäuse

WERKSTOFF

X2CrNiMo 18-14-3 / 1.4435 / AISI 316L

BEARBEITUNG

- Zentrieren und anfasen 90°
- $d1 = 0.5 \text{ mm}$

WERKZEUG

Mikron Tool - CrazyDrill Twicenter 90°

DATEN

MIKRON TOOL

Werkzeugtyp

CrazyDrill Twicenter
- Hartmetall
- Beschichtet
- Innenkühlung

Artikelnummer

2.CC.05014.90

Schnittdaten

$v_c = 50 \text{ m/min}$
 $f = 0.09 \text{ mm/U}$

Standzeit

4'180 Bohrungen

Typ 60°

- Senkwinkel 60°
- Innenkühlung



Seite 72

Typ 90°

- Senkwinkel 90°
- Innenkühlung



Seite 72

Typ 120°

- Senkwinkel 120°
- Innenkühlung



Seite 73

1 | SCHAFT

Ein robuster Hartmetallschaft garantiert hohe Rundlaufgenauigkeit, hohe Positioniergenauigkeit und damit höchste Bohrpräzision.

2 | HARTMETALL

Die Verwendung eines Hartmetalls der neuesten Generation ermöglicht hohe Bearbeitungsgeschwindigkeiten.

3 | BESCHICHTUNG

Hochleistungsbeschichtung garantiert eine hohe Standzeit.

4 | INTEGRIERTE KÜHLKANÄLE

Die innere Kühlmittelzufuhr bringt das Kühlmittel direkt an die Spitze, sorgt für optimale Kühlleistung und eine gute Späneabfuhr, auch an schwer zugänglichen Stellen.

5 | DOPPELTE SPITZE

Der Spitzenwinkel von 130° bzw. 120° und eine kurze Querschneide sorgen für hohe Prozesssicherheit, da weniger Druck entsteht, und erlaubt einen freien Spänefluss. Die zweite Winkelstufe definiert die gewünschte Senkung (60° oder 90°).

6 | KURZE QUERSCHNEIDE

Reduziert die Eindringungskraft und den Druck auf die Spitze. Vermindert Verschleiss und Schneideckenausbruch.

Bohrerspitze

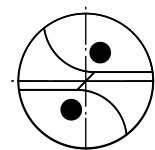

Wichtige Eigenschaften

DER ZENTRIERBOHRER MIT DEM DOPPELTEN PLUS

Der Vergleich:

■ Konventionelles Zentrieren

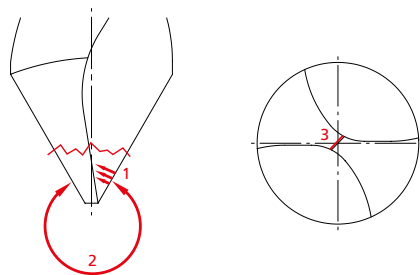

- 1 | Mangelnder Raum für Späne und ungeeignete Richtung für Spänefluss führt zu Spänestau und erhöhtem Druck: Bruchgefahr.
- 2 | 60° / 90° Spitzenwinkel ergibt ungenügende Schnittgeschwindigkeit und hohen Druck auf Spitze: Bruchgefahr.
- 3 | Breite Querschneide fordert hohe Eindringkraft und verursacht hohen Druck auf die Spitze: Bruchgefahr.

■ Zentrieren mit CrazyDrill Twicenter

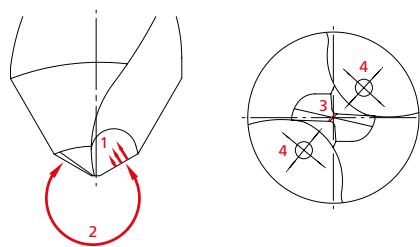

- 1 | 130° Spitzenwinkel erlaubt freien Spänefluss direkt in die Spannhülse hinein.
- 2 | 130° Spitzenwinkel reduziert den Druck auf die Spitze.
- 3 | Kurze Querschneide reduziert Eindringkraft und Druck auf die Spitze.
- 4 | Innere Kühlmittelzufuhr sorgt für optimale Kühl- und Schmierleistung.

Im Schaft integrierte Kühlkanäle und ein Doppelwinkel an der Spitze machen den Zentrierbohrer CrazyDrill Twicenter einzigartig: Dank der optimalen Kühlung eignet er sich generell perfekt für die Serienfertigung und schwer zerspanbare Materialien wie rostfreie Stähle oder Titan. Die Innenkühlung ist speziell ein grosser Vorteil auch bei schwer zugänglichen Stellen.

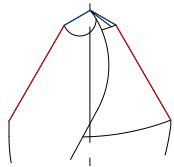

■ Senkwinkel 60°
■ Spitzenwinkel 130°

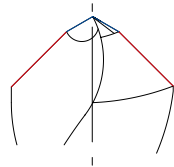

■ Senkwinkel 90°
■ Spitzenwinkel 130°

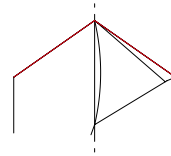

■ Senkwinkel / Spitzenwinkel 120°

Der zusätzliche Spitzenwinkel von 130° und die kleine Querschneide geben dem Zentrierbohrer eine gute Stabilität und sorgen ausserdem für einen guten Spänefluss. Der zweite Winkel dient zum Anbringen einer Fase von 60° / 120°.

Dank der Breite des Winkels in der 120°-Version ergibt sich ein einziger Spitzenwinkel.

Auch ohne innere Kühlmittelzufuhr (mit äusserer Kühlmittelzufuhr) ist CrazyDrill Twicenter ein hervorragender Zentrierbohrer.

Er ist die perfekte Lösung für das Zentrieren und Anfasen einer tiefen Bohrung z.B. mit CrazyDrill SST-Inox.

CrazyDrill Twicenter 60° / 90°

Hart-
metall



Z2

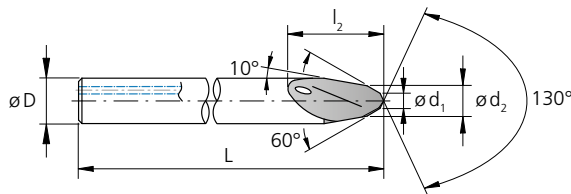

Ausführung: $d_1 = 0.3$ bis 1.0 mm

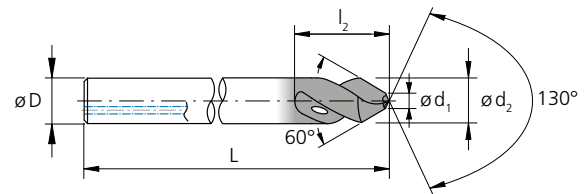

Ausführung: $d_1 = 1.5$ bis 6.0 mm

d_1 [mm]	d_2 [mm]	l_2 [mm]	D (h6) [mm]	L [mm]	Fase	Artikelnummer	Verfügbarkeit
0.3	1.0	6.4	3	40	60°	2.CC.03010.60	■
0.5	1.4	6.3	3	40	60°	2.CC.05014.60	■
1.0	2.0	6.3	3	40	60°	2.CC.10020.60	■
1.5	3.0	6.3	3	40	60°	2.CC.15030.60	■
2.0	4.0	8.0	4	50	60°	2.CC.20040.60	■
3.0	6.0	12.0	6	60	60°	2.CC.30060.60	■
4.0	8.0	16.0	8	70	60°	2.CC.40080.60	■
6.0	10.0	20.0	10	80	60°	2.CC.60100.60	■

■ Ab Lager

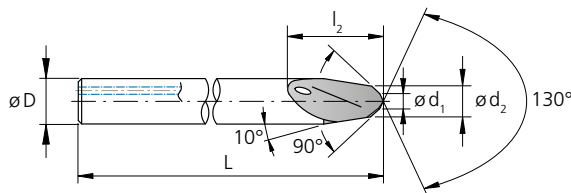

Ausführung: $d_1 = 0.3$ bis 1.0 mm

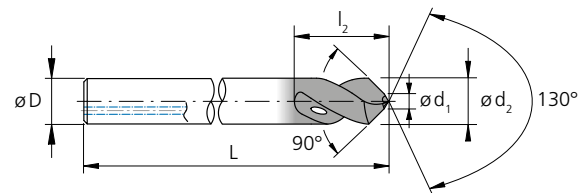

Ausführung: $d_1 = 1.5$ bis 6.0 mm

d_1 [mm]	d_2 [mm]	l_2 [mm]	D (h6) [mm]	L [mm]	Fase	Artikelnummer	Verfügbarkeit
0.3	1.0	6.4	3	40	90°	2.CC.03010.90	■
0.5	1.4	6.0	3	40	90°	2.CC.05014.90	■
1.0	2.0	6.2	3	40	90°	2.CC.10020.90	■
1.5	3.0	6.3	3	40	90°	2.CC.15030.90	■
2.0	4.0	8.0	4	50	90°	2.CC.20040.90	■
3.0	6.0	12.0	6	60	90°	2.CC.30060.90	■
4.0	8.0	16.0	8	70	90°	2.CC.40080.90	■
6.0	10.0	20.0	10	80	90°	2.CC.60100.90	■

■ Ab Lager

CrazyDrill Twicenter 120°

Hartmetall	 120°	Z2		 eXedur RIP
------------	--	----	---	--

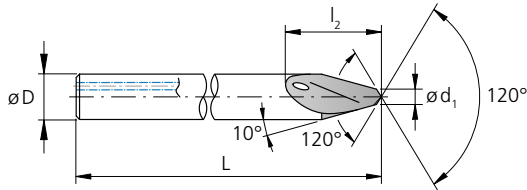

Ausführung: $d_1 = 0.5$ bis 2.0 mm

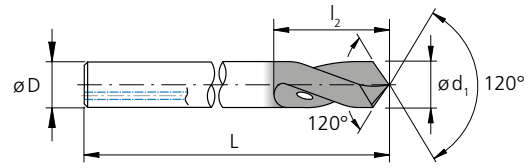

Ausführung: $d_1 = 3.0$ bis 10.0 mm

d_1 [mm]	l_2 [mm]	D (h6) [mm]	L [mm]	Fase	Artikelnummer	Verfügbarkeit
0.5	7.0	3	40	120°	2.CC.00050.120	■
1.0	6.15	3	40	120°	2.CC.00100.120	■
2.0	6.0	3	40	120°	2.CC.00200.120	■
3.0	8.0	3	40	120°	2.CC.00300.120	■
4.0	10.0	4	50	120°	2.CC.00400.120	■
6.0	15.0	6	60	120°	2.CC.00600.120	■
8.0	17.0	8	70	120°	2.CC.00800.120	■
10.0	21.0	10	80	120°	2.CC.01000.120	■

■ Ab Lager



CrazyDrill Twicenter 60° / 90°

ZENTRIEREN MIT INTEGRIERTER KÜHLUNG | SCHNITTDATENÜBERSICHT

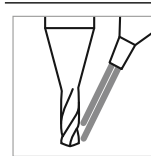
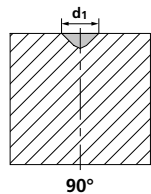
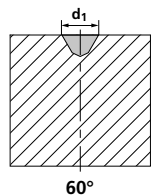
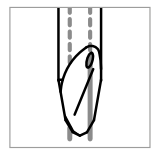

Bemerkung:
Bei Aussenkühlung
 v_c und f um 20%
reduzieren

Werkstoff- gruppe	Werkstoff	Wr.Nr.	DIN	AISI/ASTM/UNS	v_c [m/min]
P	Stähle unlegiert $R_m < 800 \text{ N/mm}^2$	1.0301	C10	AISI 1010	120
		1.0401	C15	AISI 1015	
		1.1191	C45E/CK45	AISI 1045	
		1.0044	S275JR	AISI 1020	
		1.0715	11SMn30	AISI 1215	
	Stähle niedriglegiert $R_m > 900 \text{ N/mm}^2$	1.5752	15NiCr13	ASTM 3415 / AISI 3310	80
		1.7131	16MnCr5	AISI 5115	
		1.3505	100Cr6	AISI 52100	
		1.7225	42CrMo4	AISI 4140	
		1.2842	90MnCrV8	AISI O2	
	Werkzeugstähle hochlegiert $R_m < 1200 \text{ N/mm}^2$	1.2379	X153CrMoV12	AISI D2	60
		1.2436	X210CrW12	AISI D4/D6	
		1.3343	HS6-5-2C	AISI M2 / UNS T11302	
1.3355		HS18-0-1	AISI T1 / UNS T12001		
M	Rostfreie Stähle- ferritisch	1.4016	X6Cr17	AISI 430 / UNS S43000	50
		1.4105	X6CrMoS17	AISI 430F	60
		1.4034	X46Cr13	AISI 420C	
	Rostfreie Stähle- martensitisch	1.4112	X90CrMoV18	AISI 440B	50
		1.4542	X5CrNiCuNb 16-4	AISI 630 / ASTM 17-4 PH	
	Rostfreie Stähle- martensitisch – PH	1.4545	X5CrNiCuNb 15-5	ASTM 15-5 PH	50
		1.4301	X5CrNi 18-10	AISI 304	
	Rostfreie Stähle- austenitisch	1.4435	X2CrNiMo 18-14-3	AISI 316L	50
		1.4441	X2CrNiMo 18-15-3	AISI 316LM	
1.4539		X1NiCrMoCu 25-20-5	AISI 904L		
K	Gusseisen	0.6020	GG20	ASTM 30	100
		0.6030	GG30	ASTM 40B	
		0.7040	GGG40	ASTM 60-40-18	
		0.7060	GGG60	ASTM 80-60-03	
N	Aluminium Knetlegierungen	3.2315	AlMgSi1	ASTM 6351	150
		3.4365	AlZnMgCu1.5	ASTM 7075	
	Aluminium Druckgusslegierungen	3.2163	GD-AlSi9Cu3	ASTM A380	100
		3.2381	GD-AlSi10Mg	UNS A03590	
	Kupfer	2.0040	Cu-OF / CW008A	UNS C110100	100
		2.0065	Cu-ETP / CW004A	UNS C111000	
	Messing bleifrei	2.0321	CuZn37 CW508L	UNS C27400	80
		2.0360	CuZn40 CW509L	UNS C28000	
	Messing, Bronze $R_m < 400 \text{ N/mm}^2$	2.0401	CuZn39Pb3 / CW614N	UNS C38500	100
		2.1020	CuSn6	UNS C51900	
2.0966		CuAl10Ni5Fe4	UNS C63000		
Bronze $R_m < 600 \text{ N/mm}^2$	2.0960	CuAl9Mn2	UNS C63200	80	
S ₁	Hitzebeständige Stähle	2.4856		Inconel 625	10 – 30
		2.4668		Inconel 718	
		2.4617	NiMo28	Hastelloy B-2	
		2.4665	NiCr22Fe18Mo	Hastelloy X	
S ₂	Titan rein	3.7035	Gr.2	ASTM B348 / F67	25
		3.7065	Gr.4	ASTM B348 / F68	
S ₃	Titan Legierungen	3.7165	TiAl6V4	ASTM B348 / F136	25
		9.9367	TiAl6Nb7	ASTM F1295	
S ₃	CrCo-Legierungen	2.4964	CoCr20W15Ni	Haynes 25	40 – 50
			CrCoMo28	ASTM F1537	
H ₁	Stähle gehärtet < 55 HRC	1.2510	100MnCrMoW4	AISI O1	40
H ₂	Stähle gehärtet ≥ 55 HRC	1.2379	X153CrMoV12	AISI D2	

ANWENDUNGSEMPFEHLUNG

● Sehr gut geeignet | ● Gut geeignet | ○ bedingt geeignet | ☒ Nicht empfohlen

P	N	S ₃
M	S ₁	H ₁
K	S ₂	H ₂



f [mm/U]

Ød1

	0.3 mm f	0.5 mm f	1.0 mm f	1.5 mm f	2.0 mm f	3.0 mm f	4.0 mm f	6.0 mm f
	0.012	0.020	0.040	0.060	0.080	0.120	0.160	0.240
	0.012	0.020	0.040	0.060	0.080	0.120	0.160	0.240
	0.009	0.015	0.030	0.045	0.060	0.090	0.120	0.180
	0.007	0.012	0.025	0.040	0.050	0.075	0.100	0.150
	0.009	0.015	0.030	0.045	0.060	0.090	0.120	0.180
	0.020	0.030	0.040	0.060	0.070	0.090	0.110	0.130
	0.007	0.012	0.025	0.040	0.050	0.075	0.100	0.150
	0.009	0.015	0.030	0.045	0.060	0.090	0.120	0.180
	0.015	0.025	0.050	0.075	0.100	0.150	0.200	0.300
	0.015	0.025	0.050	0.075	0.100	0.150	0.200	0.300
	0.015	0.025	0.050	0.075	0.100	0.150	0.200	0.300
	0.009	0.015	0.030	0.045	0.060	0.090	0.120	0.180
	0.009	0.015	0.030	0.045	0.060	0.090	0.120	0.180
	0.009	0.015	0.030	0.045	0.060	0.090	0.120	0.180
	0.007	0.012	0.025	0.040	0.050	0.070	0.090	0.110
	0.007	0.012	0.025	0.040	0.050	0.075	0.100	0.150
	0.009	0.015	0.030	0.045	0.060	0.090	0.120	0.180
	0.007	0.012	0.025	0.040	0.050	0.075	0.100	0.150
	0.007	0.012	0.025	0.040	0.050	0.060	0.070	0.080

CrazyDrill Twicenter 120°

ZENTRIEREN MIT INTEGRIERTER KÜHLUNG | SCHNITTDATENÜBERSICHT

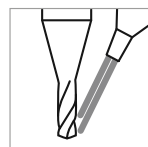
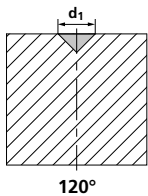
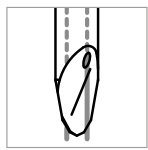

Bemerkung:
Bei Aussenkühlung
 v_c und f um 20%
reduzieren

Werkstoff- gruppe	Werkstoff	Wr.Nr.	DIN	AISI/ASTM/UNS	v_c [m/min]
P	Stähle unlegiert $R_m < 800 \text{ N/mm}^2$	1.0301	C10	AISI 1010	120
		1.0401	C15	AISI 1015	
		1.1191	C45E/CK45	AISI 1045	
		1.0044	S275JR	AISI 1020	
		1.0715	11SMn30	AISI 1215	
	Stähle niedriglegiert $R_m > 900 \text{ N/mm}^2$	1.5752	15NiCr13	ASTM 3415 / AISI 3310	80
		1.7131	16MnCr5	AISI 5115	
		1.3505	100Cr6	AISI 52100	
		1.7225	42CrMo4	AISI 4140	
		1.2842	90MnCrV8	AISI O2	
	Werkzeugstähle hochlegiert $R_m < 1200 \text{ N/mm}^2$	1.2379	X153CrMoV12	AISI D2	60
		1.2436	X210CrW12	AISI D4/D6	
		1.3343	HS6-5-2C	AISI M2 / UNS T11302	
1.3355		HS18-0-1	AISI T1 / UNS T12001		
M	Rostfreie Stähle- ferritisch	1.4016	X6Cr17	AISI 430 / UNS S43000	50
		1.4105	X6CrMoS17	AISI 430F	
	Rostfreie Stähle- martensitisch	1.4034	X46Cr13	AISI 420C	60
		1.4112	X90CrMoV18	AISI 440B	
	Rostfreie Stähle- martensitisch – PH	1.4542	X5CrNiCuNb 16-4	AISI 630 / ASTM 17-4 PH	50
		1.4545	X5CrNiCuNb 15-5	ASTM 15-5 PH	
	Rostfreie Stähle- austenitisch	1.4301	X5CrNi 18-10	AISI 304	50
		1.4435	X2CrNiMo 18-14-3	AISI 316L	
1.4441		X2CrNiMo 18-15-3	AISI 316LM		
K	Gusseisen	0.6020	GG20	ASTM 30	100
		0.6030	GG30	ASTM 40B	
		0.7040	GGG40	ASTM 60-40-18	
		0.7060	GGG60	ASTM 80-60-03	
N	Aluminium Knetlegierungen	3.2315	AlMgSi1	ASTM 6351	150
		3.4365	AlZnMgCu1.5	ASTM 7075	
	Aluminium Druckgusslegierungen	3.2163	GD-AlSi9Cu3	ASTM A380	100
		3.2381	GD-AlSi10Mg	UNS A03590	
	Kupfer	2.0040	Cu-OF / CW008A	UNS C10100	100
		2.0065	Cu-ETP / CW004A	UNS C11000	
	Messing bleifrei	2.0321	CuZn37 CW508L	UNS C27400	80
		2.0360	CuZn40 CW509L	UNS C28000	
	Messing, Bronze $R_m < 400 \text{ N/mm}^2$	2.0401	CuZn39Pb3 / CW614N	UNS C38500	100
		2.1020	CuSn6	UNS C51900	
	Bronze $R_m < 600 \text{ N/mm}^2$	2.0966	CuAl10Ni5Fe4	UNS C63000	80
2.0960		CuAl9Mn2	UNS C63200		
S ₁	Hitzebeständige Stähle	2.4856		Inconel 625	10 – 30
		2.4668		Inconel 718	
		2.4617	NiMo28	Hastelloy B-2	
		2.4665	NiCr22Fe18Mo	Hastelloy X	
S ₂	Titan rein	3.7035	Gr.2	ASTM B348 / F67	25
		3.7065	Gr.4	ASTM B348 / F68	
S ₃	Titan Legierungen	3.7165	TiAl6V4	ASTM B348 / F136	25
		9.9367	TiAl6Nb7	ASTM F1295	
H ₁	Stähle gehärtet < 55 HRC	2.4964	CoCr20W15Ni	Haynes 25	40 – 50
			CrCoMo28	ASTM F1537	
H ₂	Stähle gehärtet ≥ 55 HRC	1.2510	100MnCrMoW4	AISI O1	40
		1.2379	X153CrMoV12	AISI D2	

ANWENDUNGSEMPFEHLUNG

● Sehr gut geeignet | ● Gut geeignet | ○ bedingt geeignet | ☒ Nicht empfohlen

P	N	S ₃
M	S ₁	H ₁
K	S ₂	H ₂



f [mm/U]								
Ød1								
0.5 mm f	1.0 mm f	2.0 mm f	3.0 mm f	4.0 mm f	6.0 mm f	8.0 mm f	10.0 mm f	
0.020	0.040	0.080	0.100	0.120	0.150	0.180	0.250	
0.020	0.040	0.080	0.100	0.120	0.150	0.180	0.250	
0.015	0.030	0.040	0.060	0.080	0.120	0.160	0.200	
0.012	0.025	0.040	0.060	0.080	0.100	0.120	0.150	
0.015	0.030	0.050	0.075	0.100	0.120	0.160	0.200	
0.015	0.030	0.050	0.075	0.100	0.120	0.160	0.200	
0.012	0.025	0.040	0.060	0.080	0.100	0.120	0.150	
0.015	0.030	0.040	0.060	0.080	0.120	0.160	0.200	
0.020	0.040	0.080	0.100	0.120	0.150	0.200	0.250	
0.020	0.040	0.080	0.100	0.120	0.150	0.200	0.250	
0.020	0.040	0.080	0.100	0.120	0.150	0.200	0.250	
0.015	0.030	0.040	0.060	0.080	0.120	0.160	0.200	
0.015	0.030	0.040	0.060	0.080	0.120	0.160	0.200	
0.015	0.030	0.040	0.060	0.080	0.120	0.160	0.200	
0.015	0.025	0.030	0.040	0.050	0.070	0.090	0.110	
0.020	0.030	0.040	0.060	0.070	0.090	0.110	0.130	
0.030	0.040	0.070	0.090	0.110	0.140	0.180	0.220	
0.020	0.030	0.040	0.060	0.080	0.100	0.110	0.130	
0.010	0.020	0.030	0.040	0.050	0.060	0.070	0.080	

Zentrierprozess CrazyDrill Twicenter

PRÄZISE UND SCHNELL ZENTRIEREN UND ANFASEN

Kühlschmierstoff, Filter und Druck

Kühlen mit innerer Kühlmittelzufuhr

Für ein optimales Resultat empfiehlt Mikron Tool, Schneidöl als Kühlschmiermittel zu verwenden. Alternativ kann auch Emulsion von 8% oder mehr mit EP-Additiven (Extreme-Pressure-Additives) eingesetzt werden.

Filter: Die grossen Kühlkanäle erlauben einen Standardfilter. Filterqualität ≤ 0.050 mm.

Kühlmitteldruck: Für CrazyDrill Twicenter wird mindestens 15 bar Kühlmitteldruck benötigt, um prozesssicher zu bohren. Ein hoher Druck ist generell besser für den Kühl- und Spüleffekt.

Drehzahl	[U/min]	$\leq 10'000$	$> 10'000$
Minimaler Kühlmitteldruck	[bar]	15	30

Kühlen mit äusserer Kühlmittelzufuhr

Bei der externen Kühlung ist darauf zu achten, dass das Kühlmedium direkt an die Bohrspitze geführt wird und somit den Bohrer perfekt kühlt, schmiert und die Späne wegspült.

Spannmittel

Detaillierte Angaben zu den Spannmitteln finden Sie im Kapitel "Technische Informationen".

Zentrieren als Basis für Bohren

Der Zentrierbohrer CrazyDrill Twicenter bietet die Grundlage für eine hochpräzise Bohrung. Die robuste Bauweise des Werkzeuges sowie seine Leistung ermöglichen höchste Präzision sowie höchste Positionsgenauigkeit für den Folgebohrer.

Selbst bei Werkzeugen mit hoher Selbstzentrierung wie CrazyDrill SST-Inox ist der Einsatz eines Zentrierwerkzeuges bei rauen oder unregelmässigen Oberflächen nützlich.

Der Einsatz des innengekühlten Zentrierbohrers mit Hochleistungsbeschichtung kann die Standzeit des Folgebohrers deutlich erhöhen. Im gleichen Arbeitsgang kann eine Fase von 60°, 90° oder 120° realisiert werden.

ZENTRIERPROZESS

Zentrieren und Anfasen in einem Bohrstoss

1 | ZENTRIERBOHRUNG

- Gewünschte Schnitttiefe gemäss Bohrdurchmesser und Fasenwinkel bzw. -breite bestimmen.
- Interne oder externe Kühlung einschalten.
- Mit der empfohlenen Schnitt- und Vorschubgeschwindigkeit in einem Bohrstoss zentrieren (siehe Schnittdatentabelle).

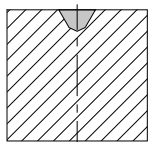

60°

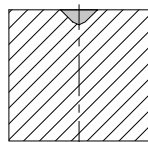

90°

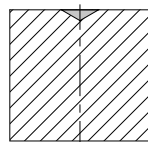

120°

Zentrierprozess CrazyDrill Twicenter

PRÄZISE UND SCHNELL ZENTRIEREN UND ANFASEN



Tabelle für Schnitttiefen

■ Für Senkwinkel 60° / Spitzenwinkel 130°

Ø d _x	L _x							
	2.CC.03010.60 Ød1 0.3 mm	2.CC.05014.60 Ød1 0.5 mm	2.CC.10020.60 Ød1 1.0 mm	2.CC.15030.60 Ød1 1.5 mm	2.CC.20040.60 Ød1 2.0 mm	2.CC.30060.60 Ød1 3.0 mm	2.CC.40080.60 Ød1 4.0 mm	2.CC.60100.60 Ød1 6.0 mm
[mm]	[mm]	[mm]	[mm]	[mm]	[mm]	[mm]	[mm]	[mm]
0.4	0.16							
0.8	0.50	0.38						
1.0		0.55						
1.5			0.67					
2.0				0.78				
2.5				1.22	0.90			
3.0					1.33			
3.5					1.77	1.13		
4.0						1.57		
5.0						2.43	1.80	
6.0							2.66	
7.0							3.53	2.26
8.0								3.13
9.0								4.00

■ Für Senkwinkel 90° / Spitzenwinkel 130°

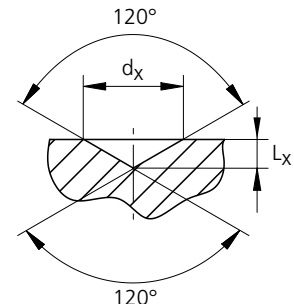
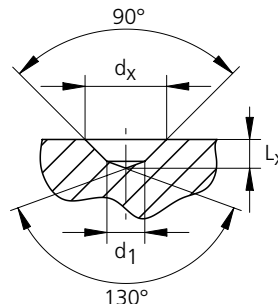
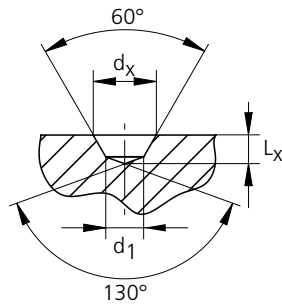
Ø d _x	L _x							
	2.CC.03010.90 Ød1 0.3 mm	2.CC.05014.90 Ød1 0.5 mm	2.CC.10020.90 Ød1 1.0 mm	2.CC.15030.90 Ød1 1.5 mm	2.CC.20040.90 Ød1 2.0 mm	2.CC.30060.90 Ød1 3.0 mm	2.CC.40080.90 Ød1 4.0 mm	2.CC.60100.90 Ød1 6.0 mm
[mm]	[mm]	[mm]	[mm]	[mm]	[mm]	[mm]	[mm]	[mm]
0.4	0.12							
0.8	0.32	0.27						
1.0		0.37						
1.5			0.48					
2.0				0.60				
2.5				0.85	0.72			
3.0					0.97			
3.5					1.22	0.95		
4.0						1.20		
5.0						1.70	1.43	
6.0							1.93	
7.0							2.43	1.90
8.0								2.40
9.0								2.90

■ Für Senkwinkel 120° / Spitzenwinkel 120°

Ø d _x [mm]	L _x							
	2.CC.00050.120 Ød ₁ 0.5 mm [mm]	2.CC.00100.120 Ød ₁ 1.0 mm [mm]	2.CC.00200.120 Ød ₁ 2.0 mm [mm]	2.CC.00300.120 Ød ₁ 3.0 mm [mm]	2.CC.00400.120 Ød ₁ 4.0 mm [mm]	2.CC.00600.120 Ød ₁ 6.0 mm [mm]	2.CC.00800.120 Ød ₁ 8.0 mm [mm]	2.CC.01000.120 Ød ₁ 10.0 mm [mm]
	0.4	0.12						
0.5	0.14							
0.8		0.23						
1.0		0.29						
1.5			0.43					
2.0			0.58					
2.5				0.72				
3.0				0.87				
3.5					1.01			
4.0					1.15			
5.0						1.44		
6.0						1.73		
7.0							2.02	
8.0							2.31	
9.0								2.60
10.0								2.89

Formeln

■ Für CrazyDrill Twicenter 60°

$$L_x = \frac{1}{2} \cdot \left[\frac{d_1}{\tan(65^\circ)} + \frac{(d_x - d_1)}{\tan(30^\circ)} \right]$$

■ Für CrazyDrill Twicenter 90°

$$L_x = \frac{1}{2} \cdot \left[\frac{d_1}{\tan(65^\circ)} + \frac{(d_x - d_1)}{\tan(45^\circ)} \right]$$

■ Für CrazyDrill Twicenter 120°

$$L_x = \frac{1}{2} \cdot \left[\frac{d_x}{\tan(60^\circ)} \right]$$

Kundenspezifische Zentrierbohrer



Mikron Tool produziert Hartmetall - Zentrierbohrwerkzeuge gemäß Ihren Wünschen und Anforderungen und innerhalb des folgenden Bereiches:

MERKMALE

- Durchmesser max: 32.0 mm, grösser nach Abklärung
- Maximale Werkzeuglänge: 330 mm
- Schneiden Anzahl: 1, 2 oder 3
- Fase und Spitzenwinkel: nach Bedarf
- Schneidenrichtung: Zentrierbohrwerkzeug rechts-schneidend oder linksschneidend
- Material Werkzeug: Hartmetall, Auswahl der Sorte erfolgt je nach Anwendung

BESCHICHTUNGEN

Verschiedene, Auswahl erfolgt je Anwendung

KÜHLUNG

- Zentrierbohrwerkzeug mit Innenkühlung spiralisiert bis an Werkzeugspitze
- Zentrierbohrwerkzeug mit Innenkühlung gerade im Schaft
- Zentrierbohrwerkzeug für äussere Kühlmittelzufuhr

SCHAFFORMEN

- Zylindrisch DIN 6535 HA
- Zylindrisch DIN 6535 HE (Whistle Notch)
- Zylindrisch DIN 6535 HB (Weldon)
- Weitere auf Wunsch

MATERIAL ANWENDUNG

Zentrierbohrwerkzeug für Stahl, rostfreie Stähle bzw. Edelstahl, Titan rein / Titanlegierungen, Superlegierungen bzw. hitzebeständige Stähle wie Inconel oder Hastelloy, CrCo-Legierungen, gehärteter Stahl bis 55 HRC, Aluminium / Aluminiumlegierungen, Messing, Kupfer, Gusswerkstoffe usw.

BEHANDLUNGEN

Kantenpräparation, Polieren der Nuten

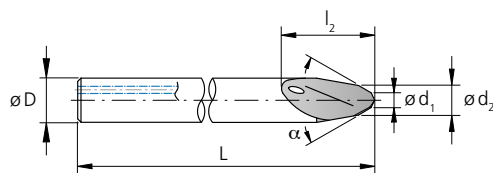



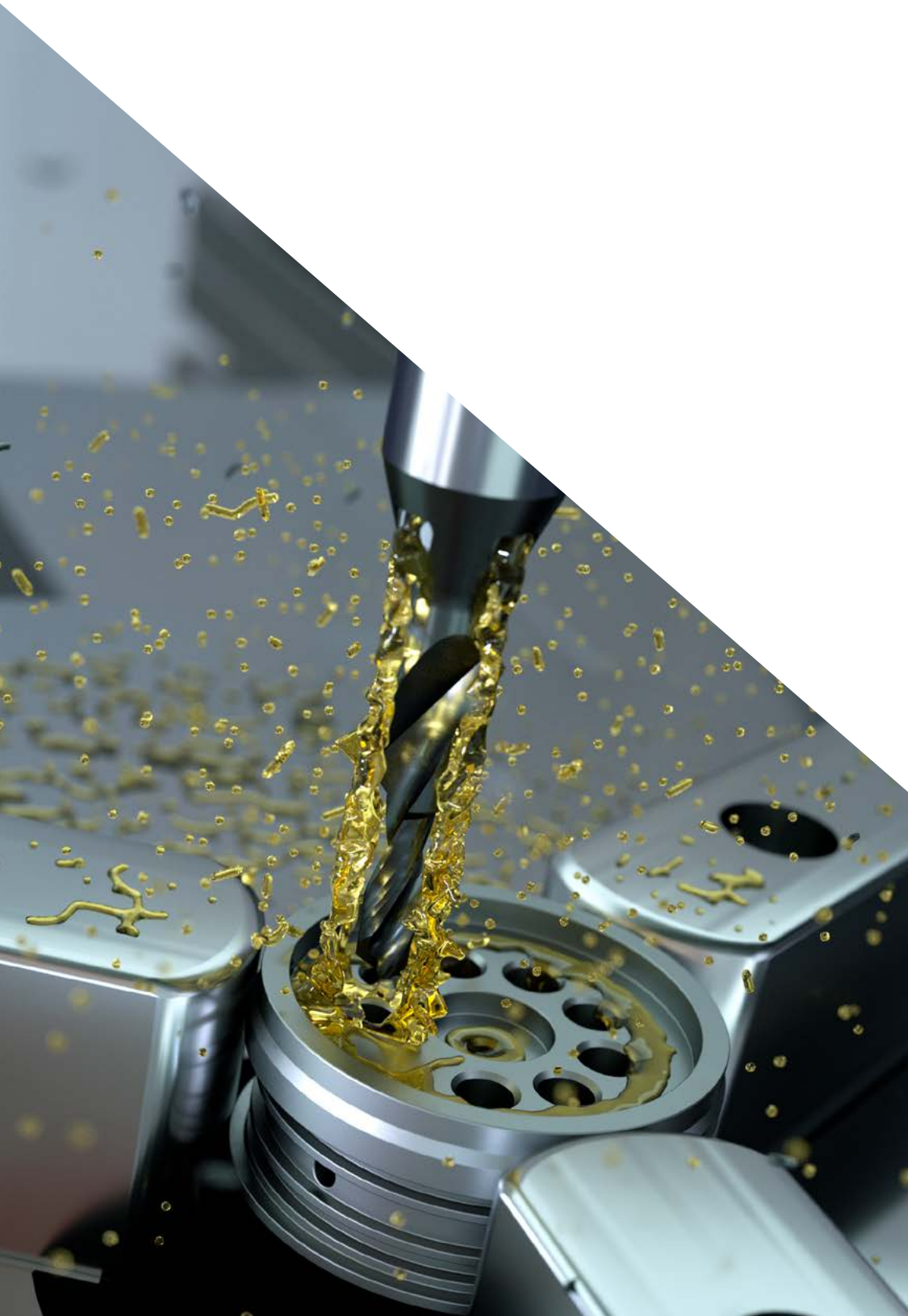





crazy about pilot drilling



ÜBERSICHT	86
KODIERUNGSSCHLÜSSEL	88
MIQUDRILL 200 Bohrtiefe bis zu 2.4 x d, Ø 0.1 mm - 1.5 mm	90
CRAZYDRILL FLEXPILOT Bohrtiefe 3 x d, Ø 0.1 mm - 2.0 mm	104
CRAZYDRILL PILOT SST-INOX Bohrtiefe 3 x d + 90° Senkung, Ø 0.2 mm - 2.0 mm	118
CRAZYDRILL PILOT Bohrtiefe 2 x d + 90° Senkung, Ø 0.4 mm - 6.35 mm	128
CRAZYDRILL CROSSPILOT Bohrtiefe 2 x d, Ø 0.4 mm - 6.35 mm	140
CRAZYDRILL COOLPILOT Bohrtiefe 3 x d + 90° Senkung, Ø 1.0 mm - 6.35 mm	152
CRAZYDRILL COOLPILOT TITANIUM ATC Bohrtiefe 3 x d + 90° Senkung, Ø 1.0 mm - 6.35 mm	162
CRAZYDRILL HEXALOBE Vorbohrung (Spitze 140° - Flat 180°) + 120° Fase, Ø 0.9 mm - 3.8 mm	172
KUNDENSPEZIFISCHE KURZ- / PILOTBOHRER	188

Übersicht

ZERSPANUNGSLÖSUNGEN

	MikroDRILL™ 200	
	CRAZYDRILL™ Flexpilot	
	CRAZYDRILL™ Pilot SST-Inox	
	CRAZYDRILL™ Pilot	
	CRAZYDRILL™ Crosspilot	
	CRAZYDRILL™ Coolpilot	
NEW	CRAZYDRILL™ Coolpilot Titanium ^{ATC}	
NEW	CRAZYDRILL™ Hexalobe	
	Kundenspezifische Kurz- / Pilotbohrer	

Ø - Bereich [mm]	max. Bearbeitungstiefe	Kühlung		P	M	K	N	S ₁	S ₂		S ₃	H ₁	H ₂	Seite
		Int.	Ext.	Unlegierte u. legierte Stähle	Rostfreie Stähle	Gusseisen	Nichteisen- metalle	Hitzebe- ständige Stähle	Titan- legierungen	Reintitan	CrCo- Legierungen	Stähle gehärtet <55 HRC	Stähle gehärtet ≥55 HRC	
0.1 – 1.5	bis zu 2.4 x d	-	✓	◐	☒	◐	◐	☒	☒	☒	☒	◐	☒	90
0.1 – 2.0	3 x d	-	✓	●	☒	●	●	☒	●	●	☒	☒	☒	104
0.2 – 2.0	3 x d +90° Senkung	✓	✓	☒	●	☒	◐	●	☒	☒	●	☒	☒	118
0.4 – 6.35	2 x d +90° Senkung	-	✓	●	◐	●	●	☒	●	●	☒	●	☒	128
0.4 – 6.35	2 x d	-	✓	●	◐	●	●	☒	●	●	☒	●	☒	140
1.0 – 6.35	3 x d +90° Senkung	✓	-	☒	●	☒	☒	●	☒	☒	●	☒	☒	152
1.0 – 6.35	3 x d +90° Senkung	✓	-	☒	☒	☒	☒	☒	●	☒	☒	☒	☒	162
0.9 – 3.8	variabel +120° Fase	-	✓	☒	●	☒	☒	☒	●	●	●	☒	☒	172
0.1 – 32.0	nach Bedarf	✓	✓	●	●	●	●	●	●	●	●	●	●	188

Kodierungsschlüssel

ARTIKELNUMMER LEICHT VERSTÄNDLICH

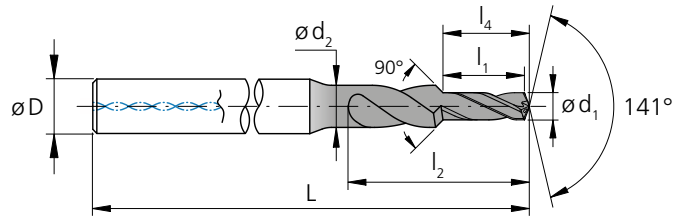

2.PD.01000.090.IC

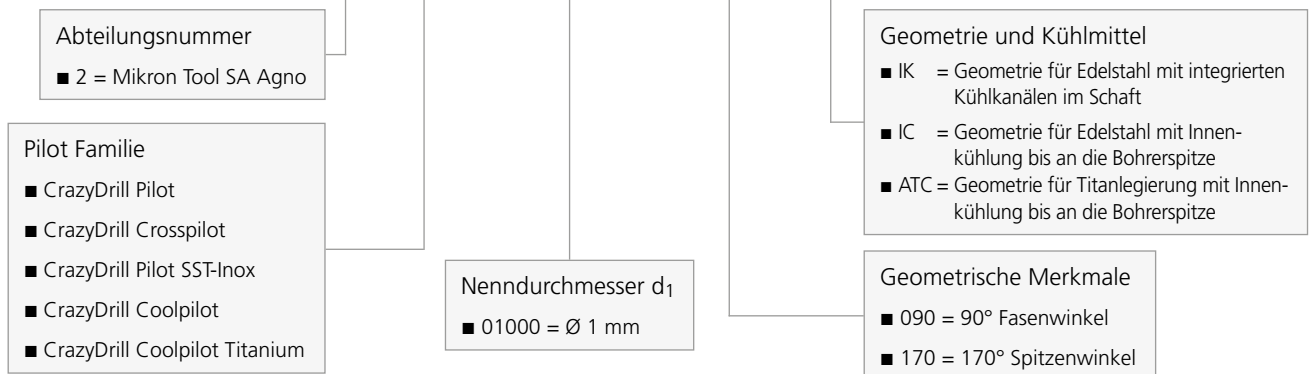

2.PFS.120.0



2.MD.200088.1



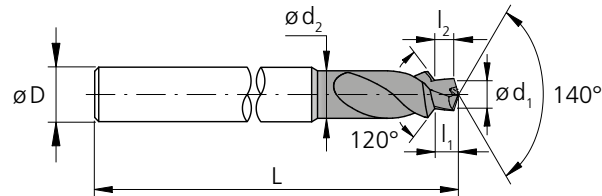

2.CD.007100.120.T

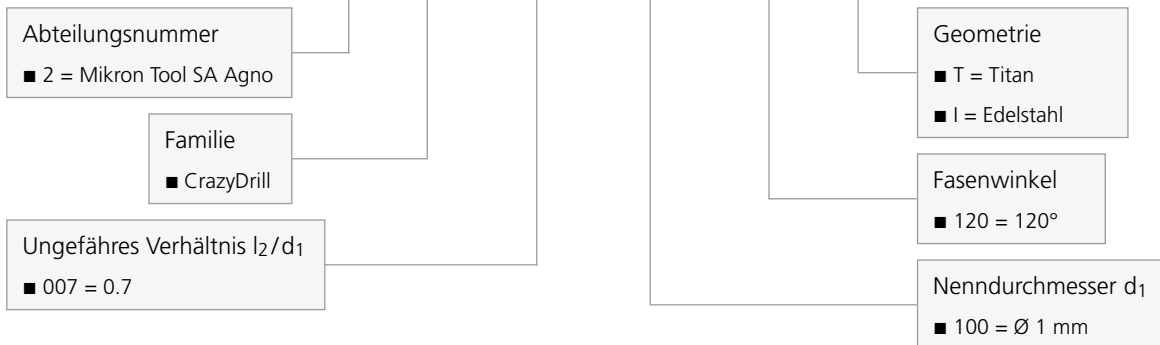

2.CDF.007100.120

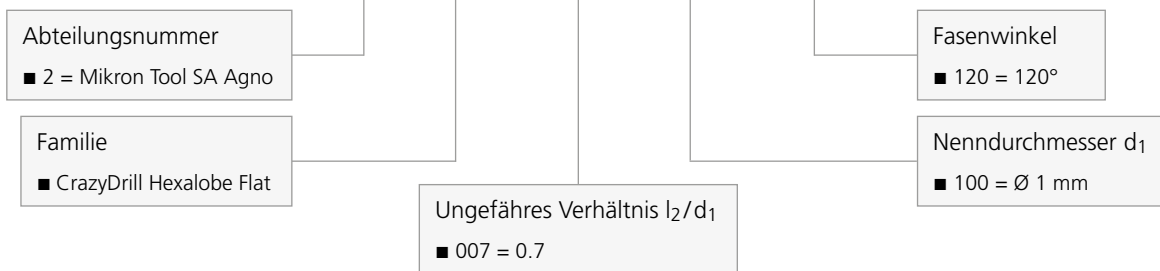

2.PD.F316.IK

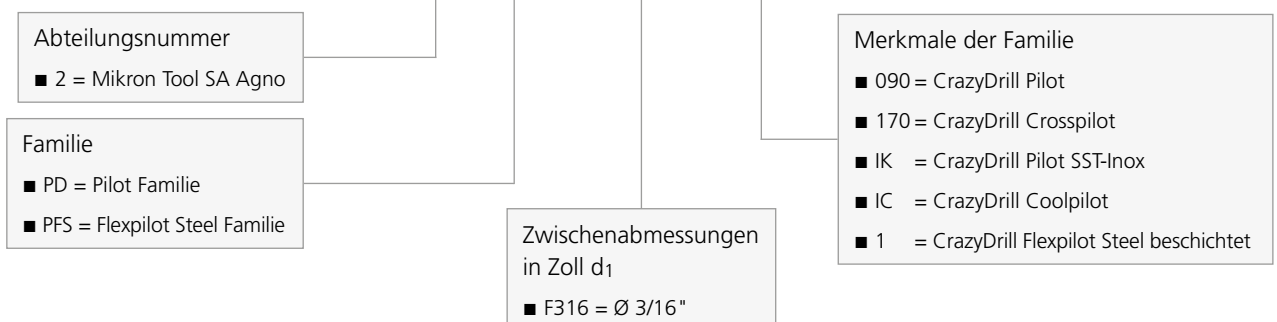

MiquDrill 200



MIQUDRILL™
200

BESTE VERFÜGBARKEIT IN KLEINEN DIMENSIONEN



MiquDrill 200 ist ideal für die perfekte Ausführung einer kurzen Bohrung und er garantiert auch als Pilotbohrer für MiquDrill 210 die präzise Ausführung der tieferen Nachfolgebohrung. Er ist universell einsetzbar für Stähle (legiert, unlegiert), Gusseisen und Nichteisenmetalle (z.B. Alu mit hohem Siliziumanteil). Im Durchmesserbereich ab Lager lieferbar:

- von 0.3 mm bis 3.0 mm - beschichtete Variante (eXedur RIP)
- von 0.1 mm bis 3.0 mm - unbeschichtete Variante

und kleinste Durchmesserabstufungen:

- 0.01 mm im Durchmesserbereich von 0.1 mm bis 2.0 mm
- 0.05 mm von 2.0 mm bis 3.0 mm

Im Vergleich zum "MiquDrill 200 unbeschichtet" ist MiquDrill 200 beschichtet die Lösung für höhere Anforderungen, z.B. höhere Standzeiten und/oder kürzere Bearbeitungszeiten, auch bei gehärtetem Stahl <55 HRC und schwierigen Materialien. Die Geometrie ist speziell ausgelegt für die Mikrobearbeitung von Bohrtiefen zwischen 1.4 und 2.4 x d. Diese werden in einem Bohrstoss ausgeführt.

Dieser Präzisionsbohrer ist die optimale Lösung, wenn es um die Fertigung von kleinen und mittleren Losgrößen oder grosse Variantenvielfalt geht. Erstklassige Qualität und Prozesssicherheit wird garantiert.

Nachschärfen: Dieses Produkt eignet sich nicht zum Nachschärfen.

Hinweis: Sie haben nicht die passende Variante von MiquDrill 200 (Durchmesser, Länge, Schnitt-
richtung...) gefunden? Fragen Sie uns an bzgl. einer kundenspezifischen Variante!

Merkmale und Vorteile

PASST FÜR JEDE ANWENDUNG

- **HOHE PROZESSSICHERHEIT** | Dank hoher Qualität
- **HOHE PRÄZISION** | Dank enger Toleranzen
- **TIEFE PRODUKTIONSKOSTEN** | Dank geringer Werkzeugkosten

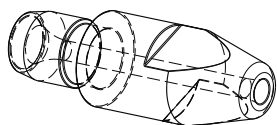

TEIL

Schweissdüse

WERKSTOFF

CuZn39Pb3 / 2.0401 / UNS 38500

BEARBEITUNG

- Kurzbohren
- d = 0.5 mm
- Bohrtiefe 0.9 mm

WERKZEUG

Mikron Tool - MiquDrill 200 - beschichtet

DATEN	MIKRON TOOL
Werkzeugtyp	MiquDrill 200 - Hartmetall - Beschichtet - Aussenkühlung
Artikelnummer	2.MD.200050.1
Schnittdaten	$v_c = 45 \text{ m/min}$ $f = 0.008 \text{ mm/U}$

Unbeschichtet

■ Bohren mit Aussenkühlung

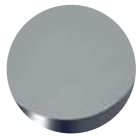

Seite 94

Beschichtet

■ Bohren mit Aussenkühlung

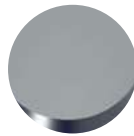

Seite 94

1 | SCHAFT

Der präzise geschliffene Schaft garantiert hohe Rundlaufgenauigkeit und damit höchste Positionsgenauigkeit.

2 | HARTMETALL

Die Verwendung eines hochwertigen Hartmetalls ermöglicht hohe Bearbeitungsgeschwindigkeiten. Somit kann z.B. trotz ähnlichen Vorschüben wie bei HSS Werkzeugen durch hohe Schnittgeschwindigkeiten deutlich schneller gebohrt werden.

3 | BESCHICHTUNG

In der beschichteten Version ist der Bohrer auch für schwierige Materialien und gehärtete Stähle < 55 HRC geeignet und erreicht noch höhere Standzeiten.

4 | SPIRALNUT

Die Geometrie der Spiralnut sorgt für optimalen Spänefluss.

5 | SPITZENGEOMETRIE

Die Geometrie des Universalbohrers ist speziell für die Mikrobearbeitung ausgelegt. Hohe Prozesssicherheit und Produktivität sind gewährleistet.

6 | DURCHMESSERBEREICH UND ABSTUFUNGEN

In Durchmessern ab 0.1 mm und in kleinsten Durchmesserabstufungen von 0.01 mm ab Lager erhältlich.

Bohrerspitze

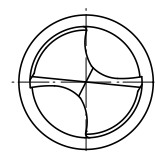

MiquDrill 200 - beschichtet / unbeschichtet

BOHREN MIT AUSSENKÜHLUNG

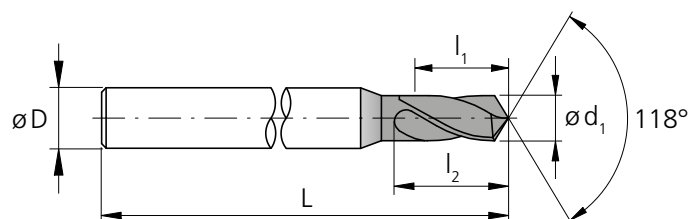

d ₁ [mm]	l ₁ [mm]	l ₂ [mm]	D (h6) [mm]	L [mm]	Artikel- nummer	Besch.		Verfügbarkeit
						Besch.	Unbesch.	
0.10	0.15	0.3	1.0	30	2.MD.200010	-	.0	■
0.11	0.27	0.4	1.0	30	2.MD.200011	-	.0	■
0.12	0.26	0.4	1.0	30	2.MD.200012	-	.0	■
0.13	0.25	0.4	1.0	30	2.MD.200013	-	.0	■
0.14	0.24	0.4	1.0	30	2.MD.200014	-	.0	■
0.15	0.23	0.4	1.0	30	2.MD.200015	-	.0	■
0.16	0.34	0.5	1.0	30	2.MD.200016	-	.0	■
0.17	0.33	0.5	1.0	30	2.MD.200017	-	.0	■
0.18	0.32	0.5	1.0	30	2.MD.200018	-	.0	■
0.19	0.31	0.5	1.0	30	2.MD.200019	-	.0	■
0.20	0.30	0.5	1.0	30	2.MD.200020	-	.0	■
0.21	0.44	0.7	1.0	30	2.MD.200021	-	.0	■
0.22	0.43	0.7	1.0	30	2.MD.200022	-	.0	■
0.23	0.42	0.7	1.0	30	2.MD.200023	-	.0	■
0.24	0.41	0.7	1.0	30	2.MD.200024	-	.0	■
0.25	0.40	0.7	1.0	30	2.MD.200025	-	.0	■
0.26	0.49	0.8	1.0	30	2.MD.200026	-	.0	■
0.27	0.48	0.8	1.0	30	2.MD.200027	-	.0	■
0.28	0.47	0.8	1.0	30	2.MD.200028	-	.0	■
0.29	0.46	0.8	1.0	30	2.MD.200029	-	.0	■
0.30	0.45	0.8	1.0	30	2.MD.200030	.1	.0	■
0.31	0.59	0.9	1.0	30	2.MD.200031	.1	.0	■
0.32	0.58	0.9	1.0	30	2.MD.200032	.1	.0	■
0.33	0.57	0.9	1.0	30	2.MD.200033	.1	.0	■
0.34	0.56	0.9	1.0	30	2.MD.200034	.1	.0	■
0.35	0.55	0.9	1.0	30	2.MD.200035	.1	.0	■
0.36	0.64	1.0	1.0	30	2.MD.200036	.1	.0	■
0.37	0.63	1.0	1.0	30	2.MD.200037	.1	.0	■
0.38	0.62	1.0	1.0	30	2.MD.200038	.1	.0	■
0.39	0.61	1.0	1.0	30	2.MD.200039	.1	.0	■
0.40	0.60	1.0	1.0	30	2.MD.200040	.1	.0	■
0.41	0.74	1.2	1.0	30	2.MD.200041	.1	.0	■
0.42	0.73	1.2	1.0	30	2.MD.200042	.1	.0	■
0.43	0.72	1.2	1.0	30	2.MD.200043	.1	.0	■
0.44	0.71	1.2	1.0	30	2.MD.200044	.1	.0	■
0.45	0.70	1.2	1.0	30	2.MD.200045	.1	.0	■

d ₁ [mm]	l ₁ [mm]	l ₂ [mm]	D (h6) [mm]	L [mm]	Artikel- nummer	Besch.		Verfügbarkeit
						Besch.	Unbesch.	
0.46	0.84	1.3	1.0	30	2.MD.200046	.1	.0	■
0.47	0.83	1.3	1.0	30	2.MD.200047	.1	.0	■
0.48	0.82	1.3	1.0	30	2.MD.200048	.1	.0	■
0.49	0.81	1.3	1.0	30	2.MD.200049	.1	.0	■
0.50	0.90	1.4	1.0	30	2.MD.200050	.1	.0	■
0.51	0.89	1.4	1.0	30	2.MD.200051	.1	.0	■
0.52	0.88	1.4	1.0	30	2.MD.200052	.1	.0	■
0.53	0.87	1.4	1.0	30	2.MD.200053	.1	.0	■
0.54	0.86	1.4	1.0	30	2.MD.200054	.1	.0	■
0.55	0.85	1.4	1.0	30	2.MD.200055	.1	.0	■
0.56	0.94	1.5	1.0	30	2.MD.200056	.1	.0	■
0.57	0.93	1.5	1.0	30	2.MD.200057	.1	.0	■
0.58	0.92	1.5	1.0	30	2.MD.200058	.1	.0	■
0.59	0.91	1.5	1.0	30	2.MD.200059	.1	.0	■
0.60	0.90	1.5	1.0	30	2.MD.200060	.1	.0	■
0.61	0.99	1.6	1.0	30	2.MD.200061	.1	.0	■
0.62	0.98	1.6	1.0	30	2.MD.200062	.1	.0	■
0.63	0.97	1.6	1.0	30	2.MD.200063	.1	.0	■
0.64	0.96	1.6	1.0	30	2.MD.200064	.1	.0	■
0.65	0.95	1.6	1.0	30	2.MD.200065	.1	.0	■
0.66	1.14	1.8	1.0	30	2.MD.200066	.1	.0	■
0.67	1.13	1.8	1.0	30	2.MD.200067	.1	.0	■
0.68	1.12	1.8	1.0	30	2.MD.200068	.1	.0	■
0.69	1.11	1.8	1.0	30	2.MD.200069	.1	.0	■
0.70	1.10	1.8	1.0	30	2.MD.200070	.1	.0	■
0.71	1.19	1.9	1.0	30	2.MD.200071	.1	.0	■
0.72	1.18	1.9	1.0	30	2.MD.200072	.1	.0	■
0.73	1.17	1.9	1.0	30	2.MD.200073	.1	.0	■
0.74	1.16	1.9	1.0	30	2.MD.200074	.1	.0	■
0.75	1.15	1.9	1.0	30	2.MD.200075	.1	.0	■
0.76	1.24	2.0	1.0	30	2.MD.200076	.1	.0	■
0.77	1.23	2.0	1.0	30	2.MD.200077	.1	.0	■
0.78	1.22	2.0	1.0	30	2.MD.200078	.1	.0	■
0.79	1.21	2.0	1.0	30	2.MD.200079	.1	.0	■
0.80	1.20	2.0	1.5	30	2.MD.200080	.1	.0	■
0.81	1.29	2.1	1.5	30	2.MD.200081	.1	.0	■

- Ab Lager, Verpackungseinheit 5 Stk.
- ▣ Ab Lager nur in der unbeschichteten Version, Verpackungseinheit 5 Stk.

Hart- metall			Z2	
Toleranz				0 - 0.004 mm

d ₁	l ₁	l ₂	D (h6)	L	Artikel- nummer	Besch.	Unbesch.	Verfügbarkeit
[mm]	[mm]	[mm]	[mm]	[mm]				
0.82	1.28	2.1	1.5	30	2.MD.200082	.1	.0	■
0.83	1.27	2.1	1.5	30	2.MD.200083	.1	.0	■
0.84	1.26	2.1	1.5	30	2.MD.200084	.1	.0	■
0.85	1.25	2.1	1.5	30	2.MD.200085	.1	.0	■
0.86	1.44	2.3	1.5	30	2.MD.200086	.1	.0	■
0.87	1.43	2.3	1.5	30	2.MD.200087	.1	.0	■
0.88	1.42	2.3	1.5	30	2.MD.200088	.1	.0	■
0.89	1.41	2.3	1.5	30	2.MD.200089	.1	.0	■
0.90	1.40	2.3	1.5	30	2.MD.200090	.1	.0	■
0.91	1.39	2.3	1.5	30	2.MD.200091	.1	.0	■
0.92	1.38	2.3	1.5	30	2.MD.200092	.1	.0	■
0.93	1.37	2.3	1.5	30	2.MD.200093	.1	.0	■
0.94	1.36	2.3	1.5	30	2.MD.200094	.1	.0	■
0.95	1.35	2.3	1.5	30	2.MD.200095	.1	.0	■
0.96	1.54	2.5	1.5	30	2.MD.200096	.1	.0	■
0.97	1.53	2.5	1.5	30	2.MD.200097	.1	.0	■
0.98	1.52	2.5	1.5	30	2.MD.200098	.1	.0	■
0.99	1.51	2.5	1.5	30	2.MD.200099	.1	.0	■
1.00	1.50	2.5	1.5	30	2.MD.200100	.1	.0	■
1.01	1.59	2.6	1.5	30	2.MD.200101	.1	.0	■
1.02	1.58	2.6	1.5	30	2.MD.200102	.1	.0	■
1.03	1.57	2.6	1.5	30	2.MD.200103	.1	.0	■
1.04	1.56	2.6	1.5	30	2.MD.200104	.1	.0	■
1.05	1.55	2.6	1.5	30	2.MD.200105	.1	.0	■
1.06	1.74	2.8	1.5	30	2.MD.200106	.1	.0	■
1.07	1.73	2.8	1.5	30	2.MD.200107	.1	.0	■
1.08	1.72	2.8	1.5	30	2.MD.200108	.1	.0	■
1.09	1.71	2.8	1.5	30	2.MD.200109	.1	.0	■
1.10	1.70	2.8	1.5	30	2.MD.200110	.1	.0	■
1.11	1.89	3.0	1.5	30	2.MD.200111	.1	.0	■
1.12	1.88	3.0	1.5	30	2.MD.200112	.1	.0	■
1.13	1.87	3.0	1.5	30	2.MD.200113	.1	.0	■
1.14	1.86	3.0	1.5	30	2.MD.200114	.1	.0	■
1.15	1.85	3.0	1.5	30	2.MD.200115	.1	.0	■
1.16	1.84	3.0	1.5	30	2.MD.200116	.1	.0	■
1.17	1.83	3.0	1.5	30	2.MD.200117	.1	.0	■

d ₁	l ₁	l ₂	D (h6)	L	Artikel- nummer	Besch.	Unbesch.	Verfügbarkeit
[mm]	[mm]	[mm]	[mm]	[mm]				
1.18	1.82	3.0	1.5	30	2.MD.200118	.1	.0	■
1.19	1.81	3.0	1.5	30	2.MD.200119	.1	.0	■
1.20	1.80	3.0	1.5	30	2.MD.200120	.1	.0	■
1.21	1.79	3.0	1.5	30	2.MD.200121	.1	.0	■
1.22	1.78	3.0	1.5	30	2.MD.200122	.1	.0	■
1.23	1.77	3.0	1.5	30	2.MD.200123	.1	.0	■
1.24	1.76	3.0	1.5	30	2.MD.200124	.1	.0	■
1.25	1.75	3.0	1.5	30	2.MD.200125	.1	.0	■
1.26	2.04	3.3	1.5	30	2.MD.200126	.1	.0	■
1.27	2.03	3.3	1.5	30	2.MD.200127	.1	.0	■
1.28	2.02	3.3	1.5	30	2.MD.200128	.1	.0	■
1.29	2.01	3.3	1.5	30	2.MD.200129	.1	.0	■
1.30	2.00	3.3	1.5	30	2.MD.200130	.1	.0	■
1.31	1.99	3.3	1.5	30	2.MD.200131	.1	.0	■
1.32	1.98	3.3	1.5	30	2.MD.200132	.1	.0	■
1.33	1.97	3.3	1.5	30	2.MD.200133	.1	.0	■
1.34	1.96	3.3	1.5	30	2.MD.200134	.1	.0	■
1.35	1.95	3.3	1.5	30	2.MD.200135	.1	.0	■
1.36	2.14	3.5	1.5	30	2.MD.200136	.1	.0	■
1.37	2.13	3.5	1.5	30	2.MD.200137	.1	.0	■
1.38	2.12	3.5	1.5	30	2.MD.200138	.1	.0	■
1.39	2.11	3.5	1.5	30	2.MD.200139	.1	.0	■
1.40	2.10	3.5	1.5	30	2.MD.200140	.1	.0	■
1.41	2.09	3.5	1.5	30	2.MD.200141	.1	.0	■
1.42	2.08	3.5	1.5	30	2.MD.200142	.1	.0	■
1.43	2.07	3.5	1.5	30	2.MD.200143	.1	.0	■
1.44	2.06	3.5	1.5	30	2.MD.200144	.1	.0	■
1.45	2.05	3.5	1.5	30	2.MD.200145	.1	.0	■
1.46	2.34	3.8	1.5	30	2.MD.200146	.1	.0	■
1.47	2.33	3.8	1.5	30	2.MD.200147	.1	.0	■
1.48	2.32	3.8	1.5	30	2.MD.200148	.1	.0	■
1.49	2.31	3.8	1.5	30	2.MD.200149	.1	.0	■
1.50	2.30	3.8	2.0	38	2.MD.200150	.1	.0	■

Ergänzende Produkte
MiquDrill 210 S.200

MiquDrill 200 - beschichtet

BOHREN MIT AUSSENKÜHLUNG | SCHNITTDATENÜBERSICHT

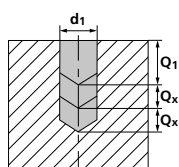
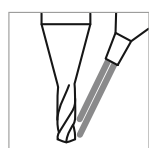

Werkstoffgruppe	Werkstoff	Wr.Nr.	DIN	AISI/ASTM/UNS	v_c [m/min]	Q_1	Q_x
P	Stähle unlegiert $R_m < 800 \text{ N/mm}^2$	1.0301	C10	AISI 1010	40–70	siehe I,	-
		1.0401	C15	AISI 1015			
		1.1191	C45E/CK45	AISI 1045			
		1.0044	S275JR	AISI 1020			
		1.0715	11SMn30	AISI 1215			
	Stähle niedriglegiert $R_m > 900 \text{ N/mm}^2$	1.5752	15NiCr13	ASTM 3415 / AISI 3310	30–40	siehe I,	-
		1.7131	16MnCr5	AISI 5115			
		1.3505	100Cr6	AISI 52100			
		1.7225	42CrMo4	AISI 4140			
		1.2842	90MnCrV8	AISI O2			
	Werkzeugstähle hochlegiert $R_m < 1200 \text{ N/mm}^2$	1.2379	X153CrMoV12	AISI D2	30–60	siehe I,	-
		1.2436	X210CrW12	AISI D4/D6			
		1.3343	HS6-5-2C	AISI M2 / UNS T11302			
		1.3355	HS18-0-1	AISI T1 / UNS T12001			
M	Rostfreie Stähle-ferritisch	1.4016	X6Cr17	AISI 430 / UNS S43000			
		1.4105	X6CrMoS17	AISI 430F			
		1.4034	X46Cr13	AISI 420C			
	Rostfreie Stähle-martensitisch	1.4112	X90CrMoV18	AISI 440B			
		1.4542	X5CrNiCuNb 16-4	AISI 630 / ASTM 17-4 PH			
		1.4545	X5CrNiCuNb 15-5	ASTM 15-5 PH			
	Rostfreie Stähle-martensitisch – PH	1.4301	X5CrNi 18-10	AISI 304			
		1.4435	X2CrNiMo 18-14-3	AISI 316L			
		1.4441	X2CrNiMo 18-15-3	AISI 316LM			
Rostfreie Stähle-austenitisch	1.4539	X1NiCrMoCu 25-20-5	AISI 904L				
K	Gusseisen	0.6020	GG20	ASTM 30	30–70	siehe I,	-
		0.6030	GG30	ASTM 40B			
		0.7040	GGG40	ASTM 60-40-18			
		0.7060	GGG60	ASTM 80-60-03			
N	Aluminium Knetlegierungen	3.2315	AlMgSi1	ASTM 6351	80–150	siehe I,	-
		3.4365	AlZnMgCu1.5	ASTM 7075			
	Aluminium Druckgusslegierungen	3.2163	GD-AlSi9Cu3	ASTM A380	60–100	siehe I,	-
		3.2381	GD-AlSi10Mg	UNS A03590			
	Kupfer	2.0040	Cu-OF / CW008A	UNS C10100	40–70	siehe I,	-
		2.0065	Cu-ETP / CW004A	UNS C11000			
	Messing bleifrei	2.0321	CuZn37 CW508L	UNS C27400	40–70	siehe I,	-
		2.0360	CuZn40 CW509L	UNS C28000			
	Messing, Bronze $R_m < 400 \text{ N/mm}^2$	2.0401	CuZn39Pb3 / CW614N	UNS C38500	40–150	siehe I,	-
		2.1020	CuSn6	UNS C51900			
Bronze $R_m < 600 \text{ N/mm}^2$	2.0966	CuAl10Ni5Fe4	UNS C63000	30–40	siehe I,	-	
	2.0960	CuAl9Mn2	UNS C63200				
S₁	Hitzebeständige Stähle	2.4856		Inconel 625			
		2.4668		Inconel 718			
		2.4617	NiMo28	Hastelloy B-2			
		2.4665	NiCr22Fe18Mo	Hastelloy X			
S₂	Titan rein	3.7035	Gr.2	ASTM B348 / F67			
		3.7065	Gr.4	ASTM B348 / F68			
S₂	Titan Legierungen	3.7165	TiAl6V4	ASTM B348 / F136			
		9.9367	TiAl6Nb7	ASTM F1295			
S₃	CrCo-Legierungen	2.4964	CoCr20W15Ni	Haynes 25			
			CrCoMo28	ASTM F1537			
H₁	Stähle gehärtet $< 55 \text{ HRC}$	1.2510	100MnCrMoW4	AISI O1	20–40	0.5xd1	0.5xd1
H₂	Stähle gehärtet $\geq 55 \text{ HRC}$	1.2379	X153CrMoV12	AISI D2			

ANWENDUNGSEMPFEHLUNG

● Sehr gut geeignet | ◐ Gut geeignet | ○ bedingt geeignet | ☒ Nicht empfohlen

P	N	S ₃
M	S ₁	H ₁
K	S ₂	H ₂



f [mm/U]			
Ød1			
0.3–0.6 mm f	0.6–1.0 mm f	1.0–1.5 mm f	
0.009	0.016	0.023	
0.007	0.011	0.015	
0.004	0.009	0.014	
0.007	0.013	0.023	
0.010	0.023	0.038	
0.008	0.019	0.030	
0.008	0.014	0.023	
0.008	0.014	0.023	
0.008	0.017	0.030	
0.007	0.011	0.015	
0.003	0.004	0.007	

MiquDrill 200 - unbeschichtet

BOHREN MIT AUSSENKÜHLUNG | SCHNITTDATENÜBERSICHT

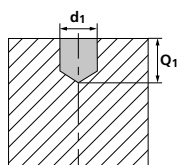
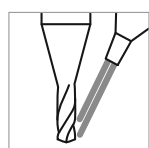

Werkstoffgruppe	Werkstoff	Wr.Nr.	DIN	AISI/ASTM/UNS	v_c [m/min]	Q_1
P	Stähle unlegiert $R_m < 800 \text{ N/mm}^2$	1.0301	C10	AISI 1010	30–60	siehe I,
		1.0401	C15	AISI 1015		
		1.1191	C45E/CK45	AISI 1045		
		1.0044	S275JR	AISI 1020		
		1.0715	11SMn30	AISI 1215		
	Stähle niedriglegiert $R_m > 900 \text{ N/mm}^2$	1.5752	15NiCr13	ASTM 3415 / AISI 3310	25–40	siehe I,
		1.7131	16MnCr5	AISI 5115		
		1.3505	100Cr6	AISI 52100		
		1.7225	42CrMo4	AISI 4140		
		1.2842	90MnCrV8	AISI O2		
	Werkzeugstähle hochlegiert $R_m < 1200 \text{ N/mm}^2$	1.2379	X153CrMoV12	AISI D2	25–40	siehe I,
		1.2436	X210CrW12	AISI D4/D6		
		1.3343	HS6-5-2C	AISI M2 / UNS T11302		
		1.3355	HS18-0-1	AISI T1 / UNS T12001		
M	Rostfreie Stähle-ferritisch	1.4016	X6Cr17	AISI 430 / UNS S43000		
		1.4105	X6CrMoS17	AISI 430F		
		1.4034	X46Cr13	AISI 420C		
	Rostfreie Stähle-martensitisch	1.4112	X90CrMoV18	AISI 440B		
		1.4542	X5CrNiCuNb 16-4	AISI 630 / ASTM 17-4 PH		
		1.4545	X5CrNiCuNb 15-5	ASTM 15-5 PH		
	Rostfreie Stähle-martensitisch – PH	1.4301	X5CrNi 18-10	AISI 304		
		1.4435	X2CrNiMo 18-14-3	AISI 316L		
		1.4441	X2CrNiMo 18-15-3	AISI 316LM		
Rostfreie Stähle-austenitisch	1.4539	X1NiCrMoCu 25-20-5	AISI 904L			
K	Gusseisen	0.6020	GG20	ASTM 30	25–60	siehe I,
		0.6030	GG30	ASTM 40B		
		0.7040	GGG40	ASTM 60-40-18		
		0.7060	GGG60	ASTM 80-60-03		
N	Aluminium Knetlegierungen	3.2315	AlMgSi1	ASTM 6351	50–100	siehe I,
		3.4365	AlZnMgCu1.5	ASTM 7075		
	Aluminium Druckgusslegierungen	3.2163	GD-AlSi9Cu3	ASTM A380	40–80	siehe I,
		3.2381	GD-AlSi10Mg	UNS A03590		
	Kupfer	2.0040	Cu-OF / CW008A	UNS C10100	30–50	siehe I,
		2.0065	Cu-ETP / CW004A	UNS C11000		
	Messing bleifrei	2.0321	CuZn37 CW508L	UNS C27400	30–50	siehe I,
		2.0360	CuZn40 CW509L	UNS C28000		
	Messing, Bronze $R_m < 400 \text{ N/mm}^2$	2.0401	CuZn39Pb3 / CW614N	UNS C38500	30–80	siehe I,
		2.1020	CuSn6	UNS C51900		
	Bronze $R_m < 600 \text{ N/mm}^2$	2.0966	CuAl10Ni5Fe4	UNS C63000	25–40	siehe I,
2.0960		CuAl9Mn2	UNS C63200			
S₁	Hitzebeständige Stähle	2.4856		Inconel 625		
		2.4668		Inconel 718		
		2.4617	NiMo28	Hastelloy B-2		
		2.4665	NiCr22Fe18Mo	Hastelloy X		
S₂	Titan rein	3.7035	Gr.2	ASTM B348 / F67		
		3.7065	Gr.4	ASTM B348 / F68		
S₃	Titan Legierungen	3.7165	TiAl6V4	ASTM B348 / F136		
		9.9367	TiAl6Nb7	ASTM F1295		
S₃	CrCo-Legierungen	2.4964	CoCr20W15Ni	Haynes 25		
			CrCoMo28	ASTM F1537		
H₁	Stähle gehärtet $< 55 \text{ HRC}$	1.2510	100MnCrMoW4	AISI O1		
H₂	Stähle gehärtet $\geq 55 \text{ HRC}$	1.2379	X153CrMoV12	AISI D2		

ANWENDUNGSEMPFEHLUNG

● Sehr gut geeignet | ● Gut geeignet | ○ bedingt geeignet | ☒ Nicht empfohlen

P	N	S ₃
M	S ₁	H ₁
K	S ₂	H ₂



f [mm/U]				
Ød1				
0.1–0.3 mm f	0.3–0.6 mm f	0.6–1.0 mm f	1.0–1.5 mm f	
0.003	0.009	0.016	0.023	
0.003	0.007	0.011	0.015	
0.002	0.004	0.009	0.014	
0.003	0.007	0.013	0.023	
0.006	0.010	0.023	0.038	
0.005	0.008	0.019	0.030	
0.004	0.008	0.014	0.023	
0.004	0.008	0.014	0.023	
0.005	0.008	0.017	0.030	
0.003	0.007	0.011	0.015	
Empfohlen: MiquDrill 200 - beschichtet				

Bohrprozess MiquDrill 200

PRÄZISE UND SCHNELLE BOHRUNG 1.4 BIS 2.4 X D

Kühlschmierstoff, Filter und Druck

Für ein optimales Resultat empfiehlt Mikron Tool, Schneidöl als Kühlschmiermittel zu verwenden. Alternativ kann auch Emulsion von 8% oder mehr mit EP-Additiven (Extreme-Pressure-Additives) eingesetzt werden.

Bei Werkzeugen mit Aussenkühlung sind keine spezifischen Vorgaben für Filter und Kühlmitteldruck und -menge zu beachten. Es ist jedoch darauf zu achten, dass das Kühlmedium direkt an die Bohrspitze geführt wird und somit den Bohrer perfekt kühlt, schmiert und die Späne wegspült.

Spannmittel

Detaillierte Angaben zu den Spannmitteln finden Sie im Kapitel "Technische Informationen".

MiquDrill 200

Der Bohrer MiquDrill 200 ermöglicht eine präzise Kurzbohrung und einen stabilen Bearbeitungsprozess. Er eignet sich auch perfekt als Pilotbohrer für MiquDrill 210.

Die robuste Bauweise des Werkzeuges und seine Leistungen ermöglichen eine maximale Positionsgenauigkeit sowie Rechtwinkligkeit und Geradheit der Folgebohrung.

Die Verwendung von MiquDrill 200 als Pilotbohrer trägt zu einer höheren Standzeit des Folgebohrers MiquDrill 210 bei.

Bohrprozess MiquDrill 200

BOHRUNG IN EINEM BOHRSTOSS (ALLE MATERIALIEN MIT AUSNAHME VON GEHÄRTETEM STAHL)

1 | PILOTBOHRUNG ODER KURZBOHRUNG

- Mit MiquDrill 200 bis maximale Bohrtiefe Q_1 in einem einzigen Bohrstoss (siehe Schnittdatentabelle).

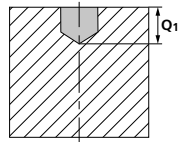

Bemerkung:

Nach dem Erreichen der gewünschten Bohrtiefe kann mit reduziertem Eilgang oder ggf. Eilgang (bei idealen Bedingungen) zurückgefahren werden.

BOHRUNG GEMÄSS DIN 66025 / PAL (MATERIALABHÄNGIG SIEHE SCHNITTDATENTABELLE)

Bohrung gemäss DIN 66025 / PAL

G83 Tiefbohrzyklus mit Spanbruch und Entspänen

Q = Tiefe des jeweiligen Bohrstosses

1 | PILOTBOHRUNG ODER KURZBOHRUNG

- Mit MiquDrill 200 bis maximale Bohrtiefe Q_1 (siehe Schnittdatentabelle) in einem einzigen Bohrstoss, danach entspänen.

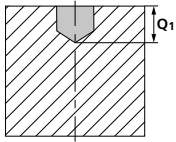

- Weitere Bohrstösse Q_x gemäss Schnittdatentabelle, anschliessend entspänen.

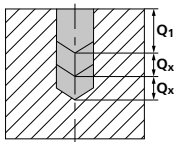

Bemerkung:

Zwischen den Bohrstössen komplett aus der Bohrung fahren.

Nach dem Erreichen der gewünschten Bohrtiefe kann mit reduziertem Eilgang oder ggf. Eilgang (bei idealen Bedingungen) zurückgefahren werden.

CrazyDrill Flexpilot



CRAZYDRILL
by Mikron Tool
Flexpilot

KURZ UND PRÄZISE: DIE VORBEREITUNG DER TIEFLOCHBOHRUNG

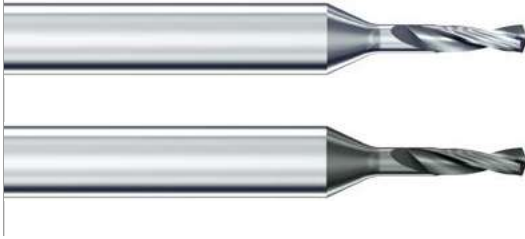

Mit CrazyDrill Flexpilot bietet Mikron Tool einen Pilotbohrer für die Vorbereitung von tiefen Bohrungen mit CrazyDrill Flex an. Mit Bohrtiefen bis zu $3 \times d$ eignet er sich auch als Mikro-Kurzbohrer. Der Durchmesserbereich von 0.1 bis 2.0 mm entspricht den Tieflochbohrern der Familie CrazyDrill Flex mit Varianten für:

- **CrazyDrill Flexpilot Steel - beschichtet / unbeschichtet:** Stähle, Gusseisen, Aluminiumlegierungen, Messing und Bronze.
- **CrazyDrill Flexpilot Titanium - unbeschichtet:** Langspanige Materialien wie Titan, Titanlegierungen und Kupfer.

Mit CrazyDrill Flexpilot erfolgen Zentrierung und Pilotbohrung bis zu $3 \times d$ in einem einzigen Arbeitsgang. So wird der Nachfolgebohrer in der Pilotbohrung zylindrisch geführt, was eine hohe Geradheit der Folgebohrung ermöglicht.

Eine optimale Abstimmung der Durchmessertoleranzen und Spitzenwinkel ermöglicht eine präzise Tieflochbohrung ohne messbare Übergänge von Pilot- zu Folgebohrung, sorgt für Prozesssicherheit und erhöht zusätzlich die Standzeit des Nachfolgebohrers wesentlich. Die spezielle Hochleistungsgeometrie von CrazyDrill Flexpilot ermöglicht eine hohe Bearbeitungsgeschwindigkeit, die optimale Beschichtung eine hohe Verschleissfestigkeit.

Nachschärfen: Dieses Produkt eignet sich nicht zum Nachschärfen.

Hinweis: Sie haben nicht die passende Variante von CrazyDrill Flexpilot (Durchmesser, Länge, Schnittichtung...) gefunden? Fragen Sie uns an bzgl. einer kundenspezifischen Variante!

Merkmale und Vorteile

DIE IDEALE ERGÄNZUNG ZU CRAZYDRILL FLEX STEEL / TITANIUM

- **KÜRZERE BEARBEITUNGSZEIT** | Dank hoher Bohrgeschwindigkeiten
- **ERHÖHTE STANDZEIT** | Bis zu 2 Mal höher
- **HOHE PROZESSSICHERHEIT** | Dank neuer Schneidengeometrie
- **HOHE PRÄZISION** | Dank enger Toleranzen

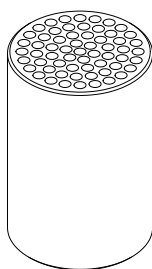

TEIL

Zylinder

WERKSTOFF

100Cr6 / 1.3505 / AISI 52100

BEARBEITUNG

- Pilotbohren
- d = 1 mm
- Bohrtiefe 3 mm

WERKZEUG

Mikron Tool - CrazyDrill Flexpilot Steel - beschichtet

DATEN	MIKRON TOOL
Werkzeugtyp	CrazyDrill Flexpilot - Hartmetall - Beschichtet - Aussenkühlung
Artikelnummer	2.PFS.100.1
Schnittdaten	$v_c = 40 \text{ m/min}$ $f = 0.042 \text{ mm/U}$

Steel

- Beschichtet / Unbeschichtet
- Aussenkühlung

- Ø0.2 - 2.0 mm mit Beschichtung
- Ø0.1 - 1.2 mm ohne Beschichtung

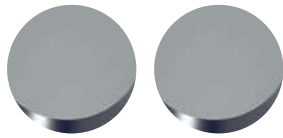

Seite 108

Titanium

- Unbeschichtet
- Aussenkühlung

- Ø0.1 - 1.2 mm

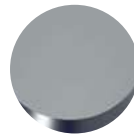

Seite 112

1 | SCHAFT

Der verstärkte Hartmetallschaft garantiert Stabilität, hohe Rundlaufgenauigkeit und damit höchste Bohrpräzision.

2 | SPIRALNUTEN

Die Geometrie der Spiralnuten ist an die zu bearbeitenden Stähle oder langspanige Materialien wie Titan oder Kupfer angepasst. Damit wird ein guter Spänebruch und eine rasche Späneabfuhr garantiert.

3 | BESCHICHTUNG

Je nach Ausführung sind die Bohrer mit einer eXedur RIP Beschichtung versehen. Speziell entwickelt für höchste Leistung, ist sie verschleiss- und hitzeresistent, verhindert ein Verkleben der Späne und unterstützt den Spänetransport. Das Ergebnis ist eine hohe Standzeit.

4 | BOHRERSPITZENGEOMETRIE

Dank einem raffinierten Spitzenanschliff ist nur eine geringe Eindringkraft beim Bohren notwendig (Reduktion um 50% der Vorschubkraft), dadurch geringe Wärmeentwicklung und beste Positionsgenauigkeit. Höchste Bohrgeschwindigkeiten sind so möglich.

5 | SCHNEIDECKENSCHUTZ / SCHNEIDENGEOMETRIE

Der Hartmetallbohrer hat eine spezielle Schneidengeometrie. Diese erlaubt ein schnelles Bohren ohne Verletzen der Schneidecken.

6 | DURCHMESSERBEREICH

Angepasst an die Abmessungen der CrazyDrill Flex Familie hat jeder Tieflochbohrer sein passendes Pilotwerkzeug.

Bohrerspitze

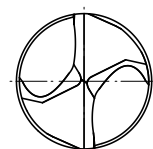

Steel - 3 x d - beschichtet / unbeschichtet

BOHREN MIT AUSSENKÜHLUNG

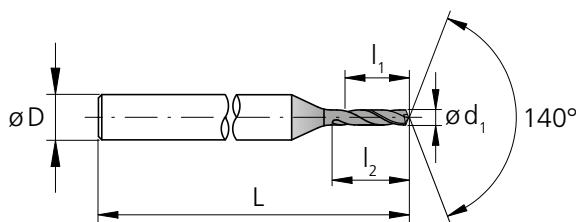

d ₁	d ₁	l ₁	l ₂	D	L	Artikel-	Besch.	Unbesch.	Verfügbarkeit
[mm]	[inch]	[mm]	[mm]	(h6) [mm]	[mm]	nummer			
0.10		0.30	0.5	3	40	2.PFS.010	-	.0	■
0.11		0.33	0.6	3	40	2.PFS.011	-	.0	Δ
0.12		0.36	0.6	3	40	2.PFS.012	-	.0	Δ
0.13		0.39	0.7	3	40	2.PFS.013	-	.0	Δ
0.14		0.42	0.7	3	40	2.PFS.014	-	.0	Δ
0.15		0.45	0.8	3	40	2.PFS.015	-	.0	■
0.16		0.48	0.8	3	40	2.PFS.016	-	.0	Δ
0.17		0.51	0.9	3	40	2.PFS.017	-	.0	Δ
0.18		0.54	0.9	3	40	2.PFS.018	-	.0	Δ
0.19		0.57	1.0	3	40	2.PFS.019	-	.0	Δ
0.20		0.60	1.0	3	40	2.PFS.020	.1	.0	■
0.21		0.63	1.1	3	40	2.PFS.021	.1	.0	Δ
0.22		0.66	1.1	3	40	2.PFS.022	.1	.0	Δ
0.23		0.69	1.2	3	40	2.PFS.023	.1	.0	Δ
0.24		0.72	1.2	3	40	2.PFS.024	.1	.0	Δ
0.25		0.75	1.3	3	40	2.PFS.025	.1	.0	■
0.26		0.78	1.3	3	40	2.PFS.026	.1	.0	Δ
0.27		0.81	1.4	3	40	2.PFS.027	.1	.0	Δ
0.28		0.84	1.4	3	40	2.PFS.028	.1	.0	Δ
0.29		0.87	1.5	3	40	2.PFS.029	.1	.0	Δ
0.30		0.90	1.5	3	40	2.PFS.030	.1	.0	■
0.31		0.93	1.6	3	40	2.PFS.031	.1	.0	Δ
0.32		0.96	1.6	3	40	2.PFS.032	.1	.0	Δ
0.33		0.99	1.7	3	40	2.PFS.033	.1	.0	Δ
0.34		1.02	1.7	3	40	2.PFS.034	.1	.0	Δ
0.35		1.05	1.8	3	40	2.PFS.035	.1	.0	■
0.36		1.08	1.8	3	40	2.PFS.036	.1	.0	Δ
0.37		1.11	1.9	3	40	2.PFS.037	.1	.0	Δ
0.38		1.14	1.9	3	40	2.PFS.038	.1	.0	Δ
0.39		1.17	2.0	3	40	2.PFS.039	.1	.0	Δ
0.396	1/64	1.20	2.0	3	40	2.PFS.F164	.1	-	■
0.40		1.20	2.0	3	40	2.PFS.040	.1	.0	■
0.41		1.23	2.1	3	40	2.PFS.041	.1	.0	Δ

d ₁	d ₁	l ₁	l ₂	D	L	Artikel-	Besch.	Unbesch.	Verfügbarkeit
[mm]	[inch]	[mm]	[mm]	(h6) [mm]	[mm]	nummer			
0.42		1.26	2.1	3	40	2.PFS.042	.1	.0	Δ
0.43		1.29	2.2	3	40	2.PFS.043	.1	.0	Δ
0.44		1.32	2.2	3	40	2.PFS.044	.1	.0	Δ
0.45		1.35	2.3	3	40	2.PFS.045	.1	.0	■
0.46		1.38	2.3	3	40	2.PFS.046	.1	.0	Δ
0.47		1.41	2.4	3	40	2.PFS.047	.1	.0	Δ
0.48		1.44	2.4	3	40	2.PFS.048	.1	.0	Δ
0.49		1.47	2.5	3	40	2.PFS.049	.1	.0	Δ
0.50		1.50	2.5	3	40	2.PFS.050	.1	.0	■
0.51		1.53	2.6	3	40	2.PFS.051	.1	.0	Δ
0.52		1.56	2.6	3	40	2.PFS.052	.1	.0	Δ
0.53		1.59	2.7	3	40	2.PFS.053	.1	.0	Δ
0.54		1.62	2.7	3	40	2.PFS.054	.1	.0	Δ
0.55		1.65	2.8	3	40	2.PFS.055	.1	.0	■
0.56		1.68	2.8	3	40	2.PFS.056	.1	.0	Δ
0.57		1.71	2.9	3	40	2.PFS.057	.1	.0	Δ
0.58		1.74	2.9	3	40	2.PFS.058	.1	.0	Δ
0.59		1.77	3.0	3	40	2.PFS.059	.1	.0	Δ
0.60		1.80	3.0	3	40	2.PFS.060	.1	.0	■
0.61		1.83	3.1	3	40	2.PFS.061	.1	.0	Δ
0.62		1.86	3.1	3	40	2.PFS.062	.1	.0	Δ
0.63		1.89	3.2	3	40	2.PFS.063	.1	.0	Δ
0.64		1.92	3.2	3	40	2.PFS.064	.1	.0	Δ
0.65		1.95	3.3	3	40	2.PFS.065	.1	.0	■
0.66		1.98	3.3	3	40	2.PFS.066	.1	.0	Δ
0.67		2.01	3.4	3	40	2.PFS.067	.1	.0	Δ
0.68		2.04	3.4	3	40	2.PFS.068	.1	.0	Δ
0.69		2.07	3.5	3	40	2.PFS.069	.1	.0	Δ
0.70		2.10	3.5	3	40	2.PFS.070	.1	.0	■
0.71		2.13	3.6	3	40	2.PFS.071	.1	.0	Δ
0.72		2.16	3.6	3	40	2.PFS.072	.1	.0	Δ
0.73		2.19	3.7	3	40	2.PFS.073	.1	.0	Δ
0.74		2.22	3.7	3	40	2.PFS.074	.1	.0	Δ

- Ab Lager
- Ab Lager nur in einer Version
- Δ Lieferzeit auf Anfrage, Mindestbestellmenge 5 Stk.

Hart- metall			
	Ø d ₁		
Toleranz		+ 0.003 mm 0	

d ₁	d ₁	l ₁	l ₂	D	L	Artikel- nummer	Besch.	Unbesch.	Verfügbarkeit
[mm]	[inch]	[mm]	[mm]	(h6) [mm]	[mm]				
0.75		2.25	3.8	3	40	2.PFS.075	.1	.0	■
0.76		2.28	3.8	3	40	2.PFS.076	.1	.0	Δ
0.77		2.31	3.9	3	40	2.PFS.077	.1	.0	Δ
0.78		2.34	3.9	3	40	2.PFS.078	.1	.0	Δ
0.79		2.37	4.0	3	40	2.PFS.079	.1	.0	Δ
0.793	1/32	2.40	4.0	3	40	2.PFS.F132	.1	-	■
0.80		2.40	4.0	3	40	2.PFS.080	.1	.0	■
0.81		2.43	4.1	3	40	2.PFS.081	.1	.0	Δ
0.82		2.46	4.1	3	40	2.PFS.082	.1	.0	Δ
0.83		2.49	4.2	3	40	2.PFS.083	.1	.0	Δ
0.84		2.52	4.2	3	40	2.PFS.084	.1	.0	Δ
0.85		2.55	4.3	3	40	2.PFS.085	.1	.0	■
0.86		2.58	4.3	3	40	2.PFS.086	.1	.0	Δ
0.87		2.61	4.4	3	40	2.PFS.087	.1	.0	Δ
0.88		2.64	4.4	3	40	2.PFS.088	.1	.0	Δ
0.89		2.67	4.5	3	40	2.PFS.089	.1	.0	Δ
0.90		2.70	4.5	3	40	2.PFS.090	.1	.0	■
0.91		2.73	4.6	3	40	2.PFS.091	.1	.0	Δ
0.92		2.76	4.6	3	40	2.PFS.092	.1	.0	Δ
0.93		2.79	4.7	3	40	2.PFS.093	.1	.0	Δ
0.94		2.82	4.7	3	40	2.PFS.094	.1	.0	Δ
0.95		2.85	4.8	3	40	2.PFS.095	.1	.0	■
0.96		2.88	4.8	3	40	2.PFS.096	.1	.0	Δ
0.97		2.91	4.9	3	40	2.PFS.097	.1	.0	Δ
0.98		2.94	4.9	3	40	2.PFS.098	.1	.0	Δ
0.99		2.97	5.0	3	40	2.PFS.099	.1	.0	Δ
1.00		3.00	5.0	3	40	2.PFS.100	.1	.0	■
1.01		3.03	5.1	3	40	2.PFS.101	.1	.0	Δ
1.02		3.06	5.1	3	40	2.PFS.102	.1	.0	Δ
1.03		3.09	5.2	3	40	2.PFS.103	.1	.0	Δ
1.04		3.12	5.2	3	40	2.PFS.104	.1	.0	Δ
1.05		3.15	5.3	3	40	2.PFS.105	.1	.0	■
1.06		3.18	5.3	3	40	2.PFS.106	.1	.0	Δ

d ₁	d ₁	l ₁	l ₂	D	L	Artikel- nummer	Besch.	Unbesch.	Verfügbarkeit
[mm]	[inch]	[mm]	[mm]	(h6) [mm]	[mm]				
1.07		3.21	5.4	3	40	2.PFS.107	.1	.0	Δ
1.08		3.24	5.4	3	40	2.PFS.108	.1	.0	Δ
1.09		3.27	5.5	3	40	2.PFS.109	.1	.0	Δ
1.10		3.30	5.5	3	40	2.PFS.110	.1	.0	■
1.11		3.33	5.6	3	40	2.PFS.111	.1	.0	Δ
1.12		3.36	5.6	3	40	2.PFS.112	.1	.0	Δ
1.13		3.39	5.7	3	40	2.PFS.113	.1	.0	Δ
1.14		3.42	5.7	3	40	2.PFS.114	.1	.0	Δ
1.15		3.45	5.8	3	40	2.PFS.115	.1	.0	■
1.16		3.48	5.8	3	40	2.PFS.116	.1	.0	Δ
1.17		3.51	5.9	3	40	2.PFS.117	.1	.0	Δ
1.18		3.54	5.9	3	40	2.PFS.118	.1	.0	Δ
1.19		3.57	6.0	3	40	2.PFS.119	.1	.0	Δ
1.20		3.60	6.0	3	40	2.PFS.120	.1	.0	■
1.25		3.75	6.3	3	40	2.PFS.125	.1	-	■
1.30		3.90	6.5	3	40	2.PFS.130	.1	-	■
1.35		4.05	6.8	3	40	2.PFS.135	.1	-	■
1.40		4.20	7.0	3	40	2.PFS.140	.1	-	■
1.45		4.35	7.3	3	40	2.PFS.145	.1	-	■
1.50		4.50	7.5	3	40	2.PFS.150	.1	-	■
1.55		4.65	7.8	3	40	2.PFS.155	.1	-	■
1.587	1/16	4.80	8.0	3	40	2.PFS.F116	.1	-	■
1.60		4.80	8.0	3	40	2.PFS.160	.1	-	■
1.65		4.95	8.3	3	40	2.PFS.165	.1	-	■
1.70		5.10	8.5	3	40	2.PFS.170	.1	-	■
1.75		5.25	8.8	3	40	2.PFS.175	.1	-	■
1.80		5.40	9.0	3	40	2.PFS.180	.1	-	■
1.85		5.55	9.3	3	40	2.PFS.185	.1	-	■
1.90		5.70	9.5	3	40	2.PFS.190	.1	-	■
1.95		5.85	9.8	3	40	2.PFS.195	.1	-	■
2.00		6.00	10.0	3	40	2.PFS.200	.1	-	■

Ergänzende Produkte
CrazyDrill Flex Steel S.370

Steel - 3 x d - beschichtet / unbeschichtet

BOHREN MIT AUSSENKÜHLUNG | SCHNITTDATENÜBERSICHT

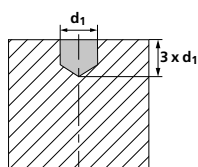
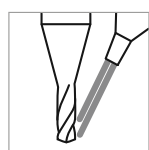

Werkstoffgruppe	Werkstoff	Wr.Nr.	DIN	AISI/ASTM/UNS	V _c [m/min]			
					Ød1 ≤ 0.4		Ød1 > 0.4	
					Mittel	Hoch	Mittel	Hoch
P	Stähle unlegiert R _m < 800 N/mm ²	1.0301	C10	AISI 1010	5	40	40	60
		1.0401	C15	AISI 1015				
		1.1191	C45E/CK45	AISI 1045				
		1.0044	S275JR	AISI 1020				
		1.0715	11SMn30	AISI 1215				
	Stähle niedriglegiert R _m > 900 N/mm ²	1.5752	15NiCr13	ASTM 3415 / AISI 3310	5	25	25	50
		1.7131	16MnCr5	AISI 5115				
		1.3505	100Cr6	AISI 52100				
		1.7225	42CrMo4	AISI 4140				
		1.2842	90MnCrV8	AISI O2				
	Werkzeugstähle hochlegiert R _m < 1200 N/mm ²	1.2379	X153CrMoV12	AISI D2	5	20	20	35
		1.2436	X210CrW12	AISI D4/D6				
		1.3343	HS6-5-2C	AISI M2 / UNS T11302				
		1.3355	HS18-0-1	AISI T1 / UNS T12001				
M	Rostfreie Stähle- ferritisch	1.4016	X6Cr17	AISI 430 / UNS S43000				
		1.4105	X6CrMoS17	AISI 430F				
	Rostfreie Stähle- martensitisch	1.4034	X46Cr13	AISI 420C				
		1.4112	X90CrMoV18	AISI 440B				
	Rostfreie Stähle- martensitisch – PH	1.4542	X5CrNiCuNb 16-4	AISI 630 / ASTM 17-4 PH				
		1.4545	X5CrNiCuNb 15-5	ASTM 15-5 PH				
	Rostfreie Stähle- austenitisch	1.4301	X5CrNi 18-10	AISI 304				
		1.4435	X2CrNiMo 18-14-3	AISI 316L				
		1.4441	X2CrNiMo 18-15-3	AISI 316LM				
1.4539		X1NiCrMoCu 25-20-5	AISI 904L					
K	Gusseisen	0.6020	GG20	ASTM 30	5	40	50	100
		0.6030	GG30	ASTM 40B				
		0.7040	GGG40	ASTM 60-40-18			40	80
		0.7060	GGG60	ASTM 80-60-03				
N	Aluminium Knetlegierungen	3.2315	AlMgSi1	ASTM 6351	5	40	60	120
		3.4365	AlZnMgCu1.5	ASTM 7075				
	Aluminium Druckgusslegierungen	3.2163	GD-AlSi9Cu3	ASTM A380	5	40	50	80
		3.2381	GD-AlSi10Mg	UNS A03590				
	Kupfer	2.0040	Cu-OF / CW008A	UNS C10100				
		2.0065	Cu-ETP / CW004A	UNS C11000				
	Messing bleifrei	2.0321	CuZn37 CW508L	UNS C27400				
		2.0360	CuZn40 CW509L	UNS C28000				
	Messing, Bronze R _m < 400 N/mm ²	2.0401	CuZn39Pb3 / CW614N	UNS C38500	5	40	60	100
		2.1020	CuSn6	UNS C51900			40	60
Bronze R _m < 600 N/mm ²	2.0966	CuAl10Ni5Fe4	UNS C63000	5	20	20	40	
	2.0960	CuAl9Mn2	UNS C63200					
S₁	Hitzebeständige Stähle	2.4856		Inconel 625				
		2.4668		Inconel 718				
		2.4617	NiMo28	Hastelloy B-2				
		2.4665	NiCr22Fe18Mo	Hastelloy X				
S₂	Titan rein	3.7035	Gr.2	ASTM B348 / F67				
		3.7065	Gr.4	ASTM B348 / F68				
S₃	Titan Legierungen	3.7165	TiAl6V4	ASTM B348 / F136				
		9.9367	TiAl6Nb7	ASTM F1295				
S₃	CrCo-Legierungen	2.4964	CoCr20W15Ni	Haynes 25				
			CrCoMo28	ASTM F1537				
H₁	Stähle gehärtet < 55 HRC	1.2510	100MnCrMoW4	AISI O1				
H₂	Stähle gehärtet ≥ 55 HRC	1.2379	X153CrMoV12	AISI D2				

ANWENDUNGSEMPFEHLUNG

● Sehr gut geeignet | ● Gut geeignet | ○ bedingt geeignet | ☒ Nicht empfohlen

P	N	S ₃
M	S ₁	H ₁
K	S ₂	H ₂



f [mm/U]							
Ød ₁							
0.1 mm	0.2 mm	0.3 mm	0.4 mm 1/64"	0.6 mm	0.8 mm 1/32"	1.0 mm – 1.2 mm	1.5 mm – 2.0 mm 1/16"
f	f	f	f	f	f	f	f
0.002	0.005	0.010	0.015	0.030	0.040	0.060	0.080
0.002	0.003 – 0.005	0.008 – 0.010	0.012 – 0.015	0.020 – 0.025	0.035	0.050	0.070
0.0005	0.004	0.008	0.010	0.015	0.025	0.040	0.060
0.002	0.005	0.010	0.015	0.020	0.035	0.050	0.070
0.003	0.015	0.040	0.050	0.080	0.100	0.120	0.150
0.003	0.015	0.040	0.050	0.080	0.100	0.120	0.150
Empfohlen: CrazyDrill Flexpilot Titanium							
0.004	0.010	0.030	0.040	0.060	0.080	0.100	0.120
0.002	0.004	0.006	0.010	0.015	0.025	0.040	0.060
Empfohlen: CrazyDrill Flexpilot Titanium							
Empfohlen: CrazyDrill Flexpilot Titanium							

Titanium - 3 x d

BOHREN MIT AUSSENKÜHLUNG

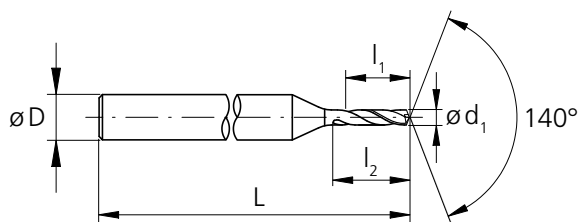

d ₁ [mm]	l ₁ [mm]	l ₂ [mm]	D (h6) [mm]	L [mm]	Artikel- nummer	Verfügbarkeit
0.10	0.30	0.5	3	40	2.PFT.010.0	■
0.11	0.33	0.6	3	40	2.PFT.011.0	△
0.12	0.36	0.6	3	40	2.PFT.012.0	△
0.13	0.39	0.7	3	40	2.PFT.013.0	△
0.14	0.42	0.7	3	40	2.PFT.014.0	△
0.15	0.45	0.8	3	40	2.PFT.015.0	■
0.16	0.48	0.8	3	40	2.PFT.016.0	△
0.17	0.51	0.9	3	40	2.PFT.017.0	△
0.18	0.54	0.9	3	40	2.PFT.018.0	△
0.19	0.57	1.0	3	40	2.PFT.019.0	△
0.20	0.60	1.0	3	40	2.PFT.020.0	■
0.21	0.63	1.1	3	40	2.PFT.021.0	△
0.22	0.66	1.1	3	40	2.PFT.022.0	△
0.23	0.69	1.2	3	40	2.PFT.023.0	△
0.24	0.72	1.2	3	40	2.PFT.024.0	△
0.25	0.75	1.3	3	40	2.PFT.025.0	■
0.26	0.78	1.3	3	40	2.PFT.026.0	△
0.27	0.81	1.4	3	40	2.PFT.027.0	△
0.28	0.84	1.4	3	40	2.PFT.028.0	△
0.29	0.87	1.5	3	40	2.PFT.029.0	△
0.30	0.90	1.5	3	40	2.PFT.030.0	■
0.31	0.93	1.6	3	40	2.PFT.031.0	△
0.32	0.96	1.6	3	40	2.PFT.032.0	△
0.33	0.99	1.7	3	40	2.PFT.033.0	△
0.34	1.02	1.7	3	40	2.PFT.034.0	△
0.35	1.05	1.8	3	40	2.PFT.035.0	■
0.36	1.08	1.8	3	40	2.PFT.036.0	△
0.37	1.11	1.9	3	40	2.PFT.037.0	△
0.38	1.14	1.9	3	40	2.PFT.038.0	△
0.39	1.17	2.0	3	40	2.PFT.039.0	△
0.40	1.20	2.0	3	40	2.PFT.040.0	■
0.41	1.23	2.1	3	40	2.PFT.041.0	△

d ₁ [mm]	l ₁ [mm]	l ₂ [mm]	D (h6) [mm]	L [mm]	Artikel- nummer	Verfügbarkeit
0.42	1.26	2.1	3	40	2.PFT.042.0	△
0.43	1.29	2.2	3	40	2.PFT.043.0	△
0.44	1.32	2.2	3	40	2.PFT.044.0	△
0.45	1.35	2.3	3	40	2.PFT.045.0	■
0.46	1.38	2.3	3	40	2.PFT.046.0	△
0.47	1.41	2.4	3	40	2.PFT.047.0	△
0.48	1.44	2.4	3	40	2.PFT.048.0	△
0.49	1.47	2.5	3	40	2.PFT.049.0	△
0.50	1.50	2.5	3	40	2.PFT.050.0	■
0.51	1.53	2.6	3	40	2.PFT.051.0	△
0.52	1.56	2.6	3	40	2.PFT.052.0	△
0.53	1.59	2.7	3	40	2.PFT.053.0	△
0.54	1.62	2.7	3	40	2.PFT.054.0	△
0.55	1.65	2.8	3	40	2.PFT.055.0	■
0.56	1.68	2.8	3	40	2.PFT.056.0	△
0.57	1.71	2.9	3	40	2.PFT.057.0	△
0.58	1.74	2.9	3	40	2.PFT.058.0	△
0.59	1.77	3.0	3	40	2.PFT.059.0	△
0.60	1.80	3.0	3	40	2.PFT.060.0	■
0.61	1.83	3.1	3	40	2.PFT.061.0	△
0.62	1.86	3.1	3	40	2.PFT.062.0	△
0.63	1.89	3.2	3	40	2.PFT.063.0	△
0.64	1.92	3.2	3	40	2.PFT.064.0	△
0.65	1.95	3.3	3	40	2.PFT.065.0	■
0.66	1.98	3.3	3	40	2.PFT.066.0	△
0.67	2.01	3.4	3	40	2.PFT.067.0	△
0.68	2.04	3.4	3	40	2.PFT.068.0	△
0.69	2.07	3.5	3	40	2.PFT.069.0	△
0.70	2.10	3.5	3	40	2.PFT.070.0	■
0.71	2.13	3.6	3	40	2.PFT.071.0	△
0.72	2.16	3.6	3	40	2.PFT.072.0	△
0.73	2.19	3.7	3	40	2.PFT.073.0	△

■ Ab Lager

△ Lieferzeit auf Anfrage,
Mindestbestellmenge 5 Stk.

Hartmetall			Z2		Nicht beschichtet
			Ø d ₁	0.1 - 3.0 mm	
			Toleranz	+ 0.003 mm 0	

d ₁	l ₁	l ₂	D (h6)	L	Artikelnummer	Verfügbarkeit
[mm]	[mm]	[mm]	[mm]	[mm]		
0.74	2.22	3.7	3	40	2.PFT.074.0	Δ
0.75	2.25	3.8	3	40	2.PFT.075.0	■
0.76	2.28	3.8	3	40	2.PFT.076.0	Δ
0.77	2.31	3.9	3	40	2.PFT.077.0	Δ
0.78	2.34	3.9	3	40	2.PFT.078.0	Δ
0.79	2.37	4.0	3	40	2.PFT.079.0	Δ
0.80	2.40	4.0	3	40	2.PFT.080.0	■
0.81	2.43	4.1	3	40	2.PFT.081.0	Δ
0.82	2.46	4.1	3	40	2.PFT.082.0	Δ
0.83	2.49	4.2	3	40	2.PFT.083.0	Δ
0.84	2.52	4.2	3	40	2.PFT.084.0	Δ
0.85	2.55	4.3	3	40	2.PFT.085.0	■
0.86	2.58	4.3	3	40	2.PFT.086.0	Δ
0.87	2.61	4.4	3	40	2.PFT.087.0	Δ
0.88	2.64	4.4	3	40	2.PFT.088.0	Δ
0.89	2.67	4.5	3	40	2.PFT.089.0	Δ
0.90	2.70	4.5	3	40	2.PFT.090.0	■
0.91	2.73	4.6	3	40	2.PFT.091.0	Δ
0.92	2.76	4.6	3	40	2.PFT.092.0	Δ
0.93	2.79	4.7	3	40	2.PFT.093.0	Δ
0.94	2.82	4.7	3	40	2.PFT.094.0	Δ
0.95	2.85	4.8	3	40	2.PFT.095.0	■
0.96	2.88	4.8	3	40	2.PFT.096.0	Δ
0.97	2.91	4.9	3	40	2.PFT.097.0	Δ
0.98	2.94	4.9	3	40	2.PFT.098.0	Δ
0.99	2.97	5.0	3	40	2.PFT.099.0	Δ
1.00	3.00	5.0	3	40	2.PFT.100.0	■
1.01	3.03	5.1	3	40	2.PFT.101.0	Δ
1.02	3.06	5.1	3	40	2.PFT.102.0	Δ
1.03	3.09	5.2	3	40	2.PFT.103.0	Δ
1.04	3.12	5.2	3	40	2.PFT.104.0	Δ
1.05	3.15	5.3	3	40	2.PFT.105.0	■

d ₁	l ₁	l ₂	D (h6)	L	Artikelnummer	Verfügbarkeit
[mm]	[mm]	[mm]	[mm]	[mm]		
1.06	3.18	5.3	3	40	2.PFT.106.0	Δ
1.07	3.21	5.4	3	40	2.PFT.107.0	Δ
1.08	3.24	5.4	3	40	2.PFT.108.0	Δ
1.09	3.27	5.5	3	40	2.PFT.109.0	Δ
1.10	3.30	5.5	3	40	2.PFT.110.0	■
1.11	3.33	5.6	3	40	2.PFT.111.0	Δ
1.12	3.36	5.6	3	40	2.PFT.112.0	Δ
1.13	3.39	5.7	3	40	2.PFT.113.0	Δ
1.14	3.42	5.7	3	40	2.PFT.114.0	Δ
1.15	3.45	5.8	3	40	2.PFT.115.0	■
1.16	3.48	5.8	3	40	2.PFT.116.0	Δ
1.17	3.51	5.9	3	40	2.PFT.117.0	Δ
1.18	3.54	5.9	3	40	2.PFT.118.0	Δ
1.19	3.57	6.0	3	40	2.PFT.119.0	Δ
1.20	3.60	6.0	3	40	2.PFT.120.0	■

Ergänzende Produkte
 CrazyDrill Flex Titanium S.388

Titanium - 3 x d

BOHREN MIT AUSSENKÜHLUNG | SCHNITTDATENÜBERSICHT

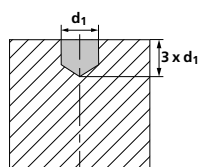
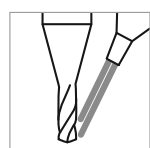

Werkstoffgruppe	Werkstoff	Wr.Nr.	DIN	AISI/ASTM/UNS	V _c [m/min]			
					Ød1 ≤ 0.4		Ød1 > 0.4	
					Mittel	Hoch	Mittel	Hoch
P	Stähle unlegiert Rm < 800 N/mm ²	1.0301	C10	AISI 1010				
		1.0401	C15	AISI 1015				
		1.1191	C45E/CK45	AISI 1045				
		1.0044	S275JR	AISI 1020				
		1.0715	11SMn30	AISI 1215				
	Stähle niedriglegiert Rm > 900 N/mm ²	1.5752	15NiCr13	ASTM 3415 / AISI 3310				
		1.7131	16MnCr5	AISI 5115				
		1.3505	100Cr6	AISI 52100				
		1.7225	42CrMo4	AISI 4140				
	Werkzeugstähle hochlegiert Rm < 1200 N/mm ²	1.2842	90MnCrV8	AISI O2				
		1.2379	X153CrMoV12	AISI D2				
		1.2436	X210CrW12	AISI D4/D6				
		1.3343	HS6-5-2C	AISI M2 / UNS T11302				
M	Rostfreie Stähle- ferritisch	1.4016	X6Cr17	AISI 430 / UNS S43000				
		1.4105	X6CrMoS17	AISI 430F				
	Rostfreie Stähle- martensitisch	1.4034	X46Cr13	AISI 420C				
		1.4112	X90CrMoV18	AISI 440B				
	Rostfreie Stähle- martensitisch – PH	1.4542	X5CrNiCuNb 16-4	AISI 630 / ASTM 17-4 PH				
		1.4545	X5CrNiCuNb 15-5	ASTM 15-5 PH				
	Rostfreie Stähle- austenitisch	1.4301	X5CrNi 18-10	AISI 304				
		1.4435	X2CrNiMo 18-14-3	AISI 316L				
1.4441		X2CrNiMo 18-15-3	AISI 316LM					
1.4539		X1NiCrMoCu 25-20-5	AISI 904L					
K	Gusseisen	0.6020	GG20	ASTM 30				
		0.6030	GG30	ASTM 40B				
		0.7040	GGG40	ASTM 60-40-18				
		0.7060	GGG60	ASTM 80-60-03				
N	Aluminium Knetlegierungen	3.2315	AlMgSi1	ASTM 6351				
		3.4365	AlZnMgCu1.5	ASTM 7075				
	Aluminium Druckgusslegierungen	3.2163	GD-AlSi9Cu3	ASTM A380				
		3.2381	GD-AlSi10Mg	UNS A03590				
	Kupfer	2.0040	Cu-OF / CW008A	UNS C10100	5	40	20	40
		2.0065	Cu-ETP / CW004A	UNS C11000				
	Messing bleifrei	2.0321	CuZn37 CW508L	UNS C27400				
		2.0360	CuZn40 CW509L	UNS C28000				
	Messing, Bronze Rm < 400 N/mm ²	2.0401	CuZn39Pb3 / CW614N	UNS C38500				
		2.1020	CuSn6	UNS C51900				
Bronze Rm < 600 N/mm ²	2.0966	CuAl10Ni5Fe4	UNS C63000					
	2.0960	CuAl9Mn2	UNS C63200					
S₁	Hitzebeständige Stähle	2.4856		Inconel 625				
		2.4668		Inconel 718				
		2.4617	NiMo28	Hastelloy B-2				
		2.4665	NiCr22Fe18Mo	Hastelloy X				
S₂	Titan rein	3.7035	Gr.2	ASTM B348 / F67	5	20	20	30
		3.7065	Gr.4	ASTM B348 / F68				
S₃	Titan Legierungen	3.7165	TiAl6V4	ASTM B348 / F136	5	20	20	40
		9.9367	TiAl6Nb7	ASTM F1295				
H₁	Stähle gehärtet < 55 HRC	2.4964	CoCr20W15Ni	Haynes 25				
			CrCoMo28	ASTM F1537				
H₂	Stähle gehärtet ≥ 55 HRC	1.2510	100MnCrMoW4	AISI O1				
		1.2379	X153CrMoV12	AISI D2				

ANWENDUNGSEMPFEHLUNG

● Sehr gut geeignet | ● Gut geeignet | ○ bedingt geeignet | ☒ Nicht empfohlen

P	N	S ₃
M	S ₁	H ₁
K	S ₂	H ₂



f [mm/U]						
Ød1						
0.1 mm	0.2 mm	0.3 mm	0.4 mm	0.6 mm	0.8 mm	1.0 mm–1.2 mm
f	f	f	f	f	f	f
Empfohlen: CrazyDrill Flexpilot Steel						
Empfohlen: CrazyDrill Flexpilot Steel						
Empfohlen: CrazyDrill Flexpilot Steel						
0.005	0.010	0.015	0.020	0.030	0.040	0.060
Empfohlen: CrazyDrill Flexpilot Steel						
0.001	0.002	0.003	0.004	0.006	0.008	0.012
0.002	0.003	0.005	0.006	0.009	0.012	0.018

Bohrprozess CrazyDrill Flexpilot

KURZBOHRUNG 3 X D

Kühlschmierstoff, Filter und Druck

Für ein optimales Resultat empfiehlt Mikron Tool, Schneidöl als Kühlschmiermittel zu verwenden. Alternativ kann auch Emulsion von 8% oder mehr mit EP-Additiven (Extreme-Pressure-Additives) eingesetzt werden.

Bei Werkzeugen mit Aussenkühlung sind keine spezifischen Vorgaben für Filter und Kühlmitteldruck und -menge zu beachten. Es ist jedoch darauf zu achten, dass das Kühlmedium direkt an die Bohrerspitze geführt wird und somit den Bohrer perfekt kühlt, schmiert und die Späne wegspült.

Spannmittel

Detaillierte Angaben zu den Spannmitteln finden Sie im Kapitel "Technische Informationen".

Pilotbohrung und Kurzbohrung

Die Pilotbohrung mit CrazyDrill Flexpilot ist der perfekte Ausgangspunkt für eine präzise Bohrung (Positions- und Fluchtungsgenauigkeit) und einen stabilen Bearbeitungsprozess.

Die Qualität der Bohrung (Positionsgenauigkeit, Fluchtungsgenauigkeit) und ein stabiler Bearbeitungsprozess sind durch die abgestimmte Toleranz der Werkzeuge gewährleistet.

CrazyDrill Flexpilot ist nicht nur die ideale Vorbereitung von tiefen Folgebohrungen mit CrazyDrill Flex. Er ist gleichzeitig ein Kurzbohrer, hochpräzise und schnell für Bohrungen bis 3 x d.

BOHRPROZESS

1 | PILOTBOHRUNG ODER KURZBOHRUNG

- Bohren in einem Bohrstoss mit der empfohlenen Schnitt- und Vorschubgeschwindigkeit (siehe Schnittdatentabelle).

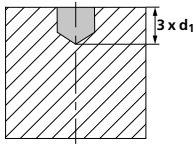

Bemerkung:

Nach dem Erreichen der gewünschten Bohrtiefe kann mit reduziertem Eilgang oder ggf. Eilgang (bei idealen Bedingungen) zurückgefahren werden.

PATENTED

CrazyDrill Pilot SST-Inox



CRAZYDRILL
by Mikron Tool
Pilot SST-Inox

DER MIKRO PILOT- UND KURZBOHRER FÜR INOX & CO.

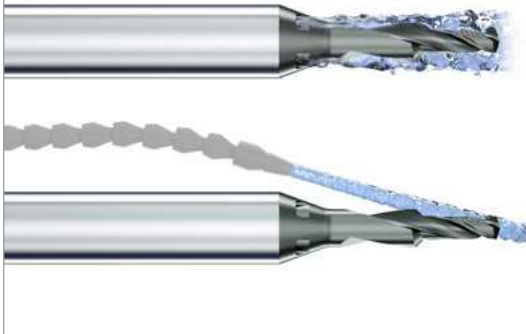

Mit CrazyDrill Pilot SST-Inox bietet Mikron Tool einen Pilot- und Kurzbohrer an für rost-, säure- und hitzebeständige Stähle sowie CrCo-Legierungen im Durchmesserbereich von 0.2 bis 2.0 mm, für Bohrtiefen bis 3 x d. Alle Kurzbohrer sind beschichtet, mit einer im Schaft integrierten Kühlung, einer 90° Fasenschneiden und einer degressiven Spannute versehen.

Speziell sind bei diesem Bohrer die im Schaft integrierten Kühlkanäle, die schon ab 15 bar für einen effizienten Kühlmittelstrahl sorgen, die Späne vom Bohrer wegsülen und die Temperatur unter Kontrolle halten. Das Resultat ist eine deutlich erhöhte Standzeit des Werkzeuges.

Auch ohne innere Kühlmittelzufuhr (mit äusserer Kühlmittelzufuhr) ist CrazyDrill Pilot SST-Inox ein hervorragender Pilotbohrer.

Er ist die perfekte Vorbereitung für die tiefe und präzise Bohrung mit CrazyDrill SST-Inox und CrazyDrill Flex SST-Inox. Die degressive Spiralnute, die Kühlkanäle, die Beschichtung und die Möglichkeit, eine 90°-Senkung anzubringen, machen aus ihm einen äusserst effizienten Pilot- bzw. Kurzbohrer.

Nachschärfen: Dieses Produkt eignet sich nicht zum Nachschärfen.

Hinweis: Sie haben nicht die passende Variante von CrazyDrill Pilot SST-Inox (Durchmesser, Länge, Schnitttrichtung...) gefunden? Fragen Sie uns an bzgl. einer kundenspezifischen Variante!

PATENTED

Merkmale und Vorteile

EFFIZIENTES PILOT- UND KURZBOHREN IN EDELSTAHL

- **KÜRZERE BEARBEITUNGSZEIT** | Da $3 \times d + 90^\circ$ Senkung in einem Bohrstoss
- **ERHÖHTE STANDZEIT** | Dank innovativem Kühlkonzept
- **HOHE PROZESSSICHERHEIT** | Dank neuer Schneidengeometrie
- **HOHE PRÄZISION** | Dank enger Toleranzen

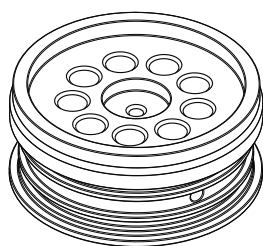

TEIL
Einspritzkomponente - Automobil

WERKSTOFF
X5CrNi 18-10 / 1.4301 / AISI 304

BEARBEITUNG

- Pilotbohren und senken 90°
- $d = 0.9 \text{ mm}$
- Bohrtiefe 2.9 mm

WERKZEUG
Mikron Tool - CrazyDrill Pilot SST-Inox

DATEN	MIKRON TOOL
Werkzeugtyp	CrazyDrill Pilot SST-Inox - Hartmetall - Beschichtet - Integrierte Kühlung
Artikelnummer	2.PD.00900.090.IK
Schnittdaten	$v_c = 40 \text{ m/min}$ $f = 0.030 \text{ mm/U}$

CrazyDrill Pilot SST-Inox

- Beschichtet
- Aussenkühlung

- Beschichtet
- Integrierte Kühlung

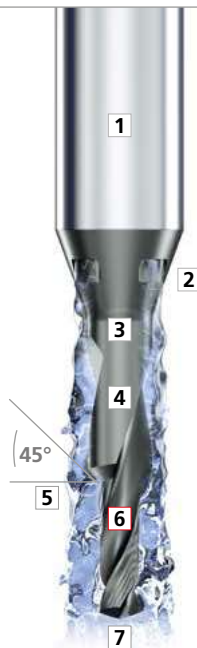

Seite 122

Seite 122

1 | SCHAFT

Der robuste Hartmetallschaft unterstützt ein stabiles, schwingungsfreies Bohren.

2 | NEUES KÜHLKONZEPT

Die im Schaft integrierten Kühlkanäle garantieren eine kontinuierliche, massive Kühlung der Schneiden schon ab 15 bar. Das Resultat ist eine erhöhte Prozesssicherheit und Produktivität. Dieses Werkzeug kann auch mit äusserer Kühlmittelzufuhr eingesetzt werden.

3 | HARTMETALL

Dank hoher Zähigkeit und Wärmeschockresistenz erfüllt das speziell für SST-Inox Produkte entwickelte Hartmetall perfekt die Anforderungen für das Zerspanen von rost-, säure- und hitzebeständigen Stählen sowie CrCo-Legierungen.

4 | BESCHICHTUNG

Die Hochleistungsbeschichtung eXedur RIP ist verschleiss- und hitzeresistent. Sie verhindert ein Verkleben der Schneiden und unterstützt den Spänetransport. Das Ergebnis ist eine hohe Standzeit des Werkzeuges.

5 | FASENSCHNEIDE 90°

Mit der Bohrung kann gleichzeitig eine Senkung von 90° angebracht werden.

6 | DEGRESSIVE SPIRALNUT - PATENTIERT

Die degressive Spiralnut, mit einer neuen und patentierten Geometrie, garantiert eine hohe Werkzeugstabilität. Sie sorgt im vorderen Teil für einen guten Spanbruch, im hinteren für eine rasche Späneabfuhr.

7 | SPITZENGEOMETRIE

Die Spitzengeometrie ist speziell entwickelt für rost-, säure- und hitzebeständige Stähle:

- Hohe Schneideckenstabilität
- Selbstzentrierung
- Kurze Späne

Bohrerspitze

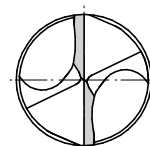



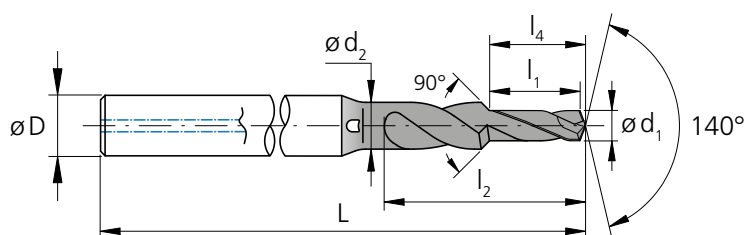

CrazyDrill Pilot SST-Inox - 3 x d - 90° Senkung

BOHREN MIT INTEGRIERTER KÜHLUNG

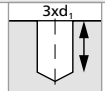

d_1	d_1	l_1	d_2	l_2	l_4	D (h6)	L	Artikel- nummer	Verfügbarkeit
[mm]	[inch]	[mm]	[mm]	[mm]	[mm]	[mm]	[mm]		
0.20		0.60	0.50	1.7	0.63	3	45	2.PD.00200.090.IK	■
0.25		0.75	0.50	2.1	0.79	3	45	2.PD.00250.090.IK	■
0.30		0.90	0.60	2.5	0.95	3	45	2.PD.00300.090.IK	■
0.35		1.05	0.70	2.8	1.11	3	45	2.PD.00350.090.IK	■
0.396	1/64	1.20	0.80	3.2	1.26	3	45	2.PD.F164.IK	■
0.40		1.20	0.80	3.2	1.26	3	45	2.PD.00400.090.IK	■
0.45		1.35	0.90	3.6	1.42	3	45	2.PD.00450.090.IK	■
0.50		1.50	1.00	4.0	1.58	3	48	2.PD.00500.090.IK	■
0.55		1.65	1.00	4.4	1.74	3	48	2.PD.00550.090.IK	■
0.60		1.80	1.10	4.7	1.90	3	48	2.PD.00600.090.IK	■
0.65		1.95	1.10	5.1	2.05	3	48	2.PD.00650.090.IK	■
0.70		2.10	1.30	5.5	2.21	4	52	2.PD.00700.090.IK	■
0.75		2.25	1.40	5.8	2.37	4	52	2.PD.00750.090.IK	■
0.793	1/32	2.40	1.40	6.2	2.53	4	52	2.PD.F132.IK	■
0.80		2.40	1.40	6.2	2.53	4	52	2.PD.00800.090.IK	■
0.85		2.55	1.50	6.5	2.68	4	52	2.PD.00850.090.IK	■
0.90		2.70	1.50	6.9	2.84	4	52	2.PD.00900.090.IK	■
0.95		2.85	1.50	7.2	3.00	4	52	2.PD.00950.090.IK	■
1.00		3.00	1.70	7.5	3.16	4	55	2.PD.01000.090.IK	■
1.05		3.15	1.70	7.9	3.32	4	55	2.PD.01050.090.IK	■

■ Ab Lager

Hartmetall				Z2		
	Ø d ₁		0.1 - 3.0 mm			
	Toleranz		+ 0.006 mm + 0.002 mm			

d ₁	d ₁	l ₁	d ₂	l ₂	l ₄	D (h6)	L	Artikelnummer	Verfügbarkeit
[mm]	[inch]	[mm]	[mm]	[mm]	[mm]	[mm]	[mm]		
1.10		3.30	1.70	8.2	3.47	4	55	2.PD.01100.090.IK	■
1.15		3.45	1.80	8.5	3.63	4	55	2.PD.01150.090.IK	■
1.20		3.60	1.80	8.8	3.79	4	55	2.PD.01200.090.IK	■
1.25		3.75	2.00	9.2	3.95	4	55	2.PD.01250.090.IK	■
1.30		3.90	2.00	9.5	4.11	4	55	2.PD.01300.090.IK	■
1.35		4.05	2.00	9.8	4.26	4	55	2.PD.01350.090.IK	■
1.40		4.20	2.25	10.1	4.42	4	55	2.PD.01400.090.IK	■
1.45		4.35	2.25	10.4	4.58	4	55	2.PD.01450.090.IK	■
1.50		4.50	2.25	10.7	4.74	4	55	2.PD.01500.090.IK	■
1.55		4.65	2.25	10.9	4.89	4	55	2.PD.01550.090.IK	■
1.587	1/16	4.80	2.25	11.2	5.05	4	55	2.PD.F116.IK	■
1.60		4.80	2.25	11.2	5.05	4	55	2.PD.01600.090.IK	■
1.65		4.95	2.25	11.5	5.21	4	55	2.PD.01650.090.IK	■
1.70		5.10	2.60	11.8	5.37	6	55	2.PD.01700.090.IK	■
1.75		5.25	2.60	12.0	5.53	6	55	2.PD.01750.090.IK	■
1.80		5.40	2.60	12.3	5.68	6	55	2.PD.01800.090.IK	■
1.85		5.55	2.60	12.6	5.84	6	55	2.PD.01850.090.IK	■
1.90		5.70	2.60	12.8	6.00	6	55	2.PD.01900.090.IK	■
1.95		5.85	2.60	13.1	6.16	6	55	2.PD.01950.090.IK	■
2.00		6.00	3.10	13.3	6.32	6	55	2.PD.02000.090.IK	■

Ergänzende Produkte	
CrazyDrill SST-Inox	S.246
CrazyDrill Flex SST-Inox	S.396



CrazyDrill Pilot SST-Inox - 3 x d - 90° Senkung

BOHREN MIT INTEGRIERTER KÜHLUNG | SCHNITTDATENÜBERSICHT

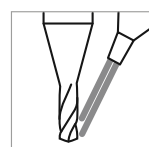
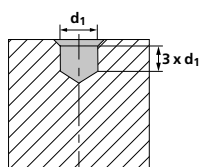
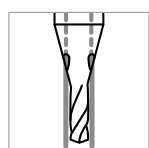

Bemerkung:
Bei Aussenkühlung
 v_c und f um 20%
reduzieren

Werkstoff- gruppe	Werkstoff	Wr.Nr.	DIN	AISI/ASTM/UNS	v_c [m/min]
P	Stähle unlegiert $R_m < 800 \text{ N/mm}^2$	1.0301	C10	AISI 1010	
		1.0401	C15	AISI 1015	
		1.1191	C45E/CK45	AISI 1045	
		1.0044	S275JR	AISI 1020	
		1.0715	11SMn30	AISI 1215	
	Stähle niedriglegiert $R_m > 900 \text{ N/mm}^2$	1.5752	15NiCr13	ASTM 3415 / AISI 3310	
		1.7131	16MnCr5	AISI 5115	
		1.3505	100Cr6	AISI 52100	
		1.7225	42CrMo4	AISI 4140	
		1.2842	90MnCrV8	AISI O2	
	Werkzeugstähle hochlegiert $R_m < 1200 \text{ N/mm}^2$	1.2379	X153CrMoV12	AISI D2	
		1.2436	X210CrW12	AISI D4/D6	
		1.3343	HS6-5-2C	AISI M2 / UNS T11302	
		1.3355	HS18-0-1	AISI T1 / UNS T12001	
		M	Rostfreie Stähle- ferritisch	1.4016	
1.4105	X6CrMoS17			AISI 430F	
Rostfreie Stähle- martensitisch	1.4034		X46Cr13	AISI 420C	35 – 50
	1.4112		X90CrMoV18	AISI 440B	
Rostfreie Stähle- martensitisch – PH	1.4542		X5CrNiCuNb 16-4	AISI 630 / ASTM 17-4 PH	35 – 50
	1.4545		X5CrNiCuNb 15-5	ASTM 15-5 PH	
Rostfreie Stähle- austenitisch	1.4301		X5CrNi 18-10	AISI 304	30 – 45
	1.4435		X2CrNiMo 18-14-3	AISI 316L	
	1.4441		X2CrNiMo 18-15-3	AISI 316LM	
K	Gusseisen	0.6020	GG20	ASTM 30	
		0.6030	GG30	ASTM 40B	
		0.7040	GGG40	ASTM 60-40-18	
		0.7060	GGG60	ASTM 80-60-03	
N	Aluminium Knetlegierungen	3.2315	AlMgSi1	ASTM 6351	40 – 100
		3.4365	AlZnMgCu1.5	ASTM 7075	
	Aluminium Druckgusslegierungen	3.2163	GD-AlSi9Cu3	ASTM A380	
		3.2381	GD-AlSi10Mg	UNS A03590	
	Kupfer	2.0040	Cu-OF / CW008A	UNS C10100	
		2.0065	Cu-ETP / CW004A	UNS C11000	
	Messing bleifrei	2.0321	CuZn37 CW508L	UNS C27400	
		2.0360	CuZn40 CW509L	UNS C28000	
	Messing, Bronze $R_m < 400 \text{ N/mm}^2$	2.0401	CuZn39Pb3 / CW614N	UNS C38500	
		2.1020	CuSn6	UNS C51900	
	Bronze $R_m < 600 \text{ N/mm}^2$	2.0966	CuAl10Ni5Fe4	UNS C63000	
2.0960		CuAl9Mn2	UNS C63200		
S₁	Hitzebeständige Stähle	2.4856		Inconel 625	15 – 30
		2.4668		Inconel 718	
		2.4617	NiMo28	Hastelloy B-2	
		2.4665	NiCr22Fe18Mo	Hastelloy X	
S₂	Titan rein	3.7035	Gr.2	ASTM B348 / F67	
		3.7065	Gr.4	ASTM B348 / F68	
S₃	Titan Legierungen	3.7165	TiAl6V4	ASTM B348 / F136	40 – 50
		9.9367	TiAl6Nb7	ASTM F1295	
H₁	Stähle gehärtet < 55 HRC	2.4964	CoCr20W15Ni	Haynes 25	
			CrCoMo28	ASTM F1537	
H₂	Stähle gehärtet ≥ 55 HRC	1.2510	100MnCrMoW4	AISI O1	
		1.2379	X153CrMoV12	AISI D2	

ANWENDUNGSEMPFEHLUNG

● Sehr gut geeignet | ◐ Gut geeignet | ○ bedingt geeignet | ☒ Nicht empfohlen

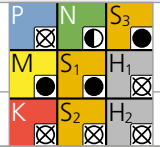

f [mm/U]									
0.2 mm f	0.5 mm 1/64" f	0.8 mm 1/32" f	1.0 mm f	Ød ₁ 1.2 mm f	1.4 mm f	1.6 mm 1/16" f	1.8 mm f	2.0 mm f	
0.015	0.020	0.030	0.035	0.040	0.050	0.055	0.060	0.070	
0.020	0.030	0.040	0.055	0.060	0.070	0.075	0.080	0.100	
0.015	0.020	0.025	0.030	0.040	0.050	0.055	0.060	0.070	
0.010	0.020	0.025	0.030	0.035	0.045	0.050	0.055	0.060	
0.040	0.060	0.080	0.090	0.100	0.120	0.140	0.160	0.180	
0.040	0.060	0.080	0.090	0.100	0.120	0.140	0.160	0.180	
0.010	0.015	0.020	0.022	0.025	0.035	0.037	0.045	0.055	
0.020	0.030	0.040	0.055	0.060	0.070	0.075	0.080	0.100	

Bohrprozess CrazyDrill Pilot SST-Inox

KURZBOHRUNG 3 X D MIT ZUSÄTZLICHER SENKUNG 90°

Kühlschmierstoff, Filter und Druck

Kühlen mit innerer Kühlmittelzufuhr

Für ein optimales Resultat empfiehlt Mikron Tool, Schneidöl als Kühlschmiermittel zu verwenden. Alternativ kann auch Emulsion von 8% oder mehr mit EP-Additiven (Extreme-Pressure-Additives) eingesetzt werden.

Filter: Die grossen Kühlkanäle erlauben einen Standardfilter. Filterqualität ≤ 0.050 mm.

Kühlmitteldruck: Für CrazyDrill Pilot SST-Inox wird mindestens 15 bar Kühlmitteldruck benötigt, um prozesssicher zu bohren. Ein hoher Druck ist generell besser für den Kühl- und Spüleffekt.

Drehzahl	[U/min]	$\leq 10'000$	$> 10'000$
Minimaler Kühlmitteldruck	[bar]	15	30

Kühlen mit äusserer Kühlmittelzufuhr

Bei der externen Kühlung ist darauf zu achten, dass das Kühlmedium direkt an die Bohrerspitze geführt wird und somit den Bohrer perfekt kühlt, schmiert und die Späne wegspült.

Spannmittel

Detaillierte Angaben zu den Spannmitteln finden Sie im Kapitel "Technische Informationen".

Pilotbohrung und Kurzbohrung

Die Pilotbohrung mit CrazyDrill Pilot SST-Inox ist der perfekte Ausgangspunkt für eine präzise Bohrungsposition mit hoher Fluchtungsgenauigkeit.

Dank perfekt abgestimmter Bohrertoleranz entsteht kein messbarer Übergang vom Pilotbohrer zum Folgebohrer. Eine durchgehend hohe Qualität der Bohrung ist gewährleistet.

CrazyDrill Pilot SST-Inox kann ideal auch als Kurzbohrer verwendet werden für eine äusserst präzise und schnelle Bohrung bis zu einer Tiefe 3 x d mit einer Senkung von 90°.

BOHRPROZESS

1 | PILOTBOHRUNG ODER KURZBOHRUNG

- Interne oder externe Kühlung einschalten.
- Bohren in einem Bohrstoss mit der empfohlenen Schnitt- und Vorschubgeschwindigkeit (siehe Schnittdatentabelle).

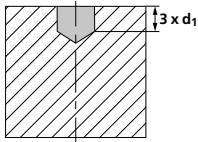

- Bei Bedarf kann nach dem Erreichen der maximalen Bohrtiefe von $3 \times d$ eine Senkung von 90° angebracht werden.

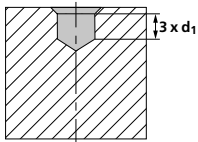

Bemerkung:

Nach dem Erreichen der gewünschten Bohrtiefe kann mit reduziertem Eilgang oder ggf. Eilgang (bei idealen Bedingungen) zurückgefahren werden.

CrazyDrill Pilot

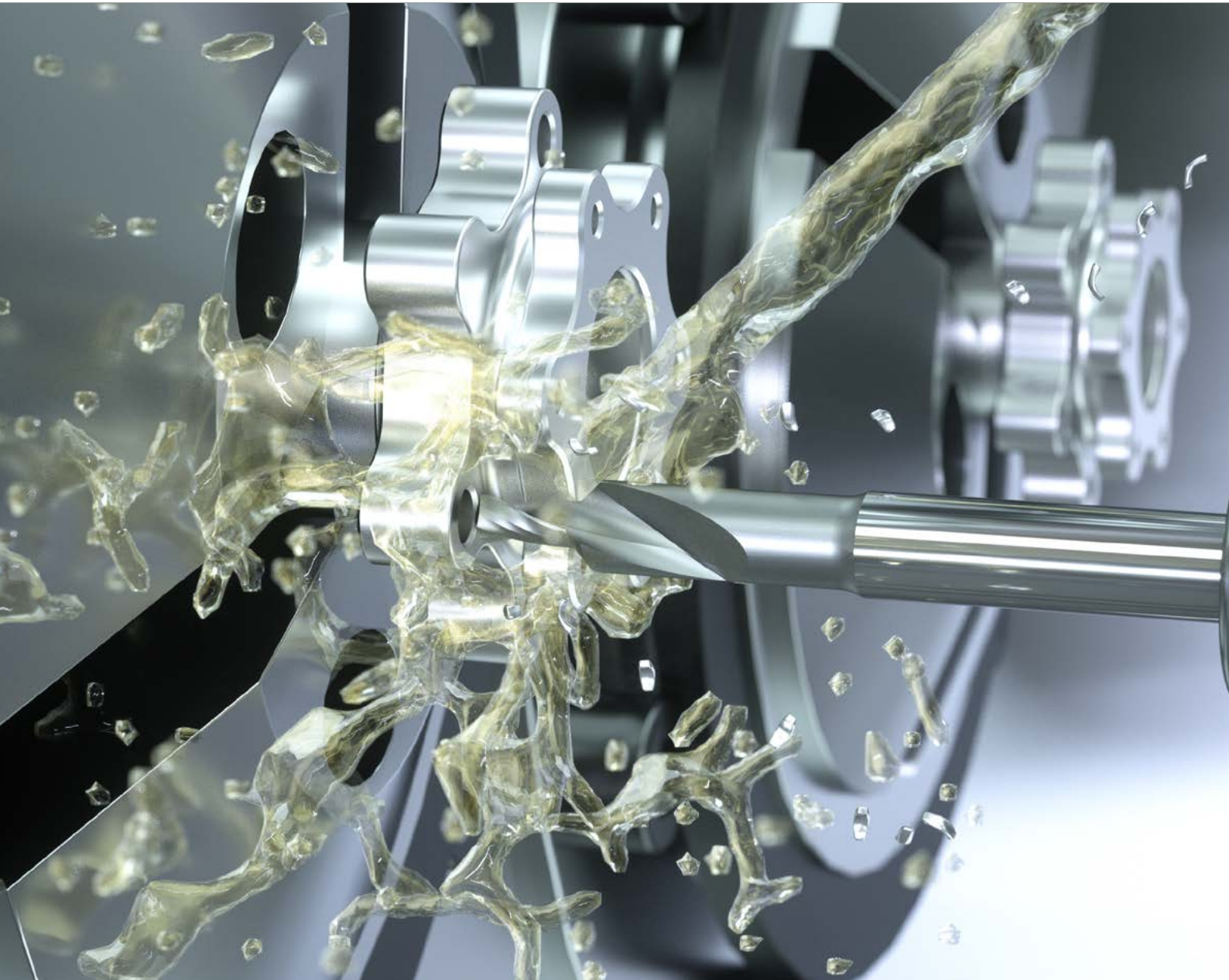



DER UNIVERSELLE PILOT- UND KURZBOHRER



Mit CrazyDrill Pilot bietet Mikron Tool einen Kurzbohrer bzw. Pilotbohrer inklusive Senkschneide an. Er dient nicht nur zum Kurzbohren sondern auch zur perfekten Bohrvorbereitung für eine hochpräzise Positionsgenauigkeit und Geradheit beim Tieflochbohren von über 6 x d.

Ab Lager verfügbar ist er in den Durchmessern von 0.4 bis 6.35 mm und für eine maximale Bohrtiefe von 2 x d. Alle Kurzbohrer sind beschichtet und mit einem Senkwinkel von 90° versehen.

Mit CrazyDrill Pilot erfolgen Zentrierung und Pilotbohrung bis zu 2 x d in einem einzigen Arbeitsgang. So wird der Nachfolgebohrer in der Pilotbohrung zylindrisch geführt, was eine hohe Geradheit der Folgebohrung ermöglicht. Zudem kann mit demselben Werkzeug direkt eine 90° Senkung an der Bohrung angebracht werden. Dies erspart Werkzeugplätze auf der Maschine und ermöglicht kürzere Taktzeiten. Die degressive Spiralnut sorgt vom Bohren übers Senken für gleichbleibende Schnittbedingungen.

Eine optimale Abstimmung der Durchmessertoleranzen und Spitzenwinkel ermöglicht eine präzise Tieflochbohrung ohne messbare Übergänge von Pilot- zu Folgebohrung, sorgt für Prozesssicherheit und erhöht zusätzlich die Standzeit des Nachfolgebohrers wesentlich. Die spezielle Hochleistungsgeometrie von CrazyDrill Pilot ermöglicht eine hohe Bearbeitungsgeschwindigkeit, die optimale Beschichtung eine hohe Verschleißfestigkeit.

Nachschärfen: Dieses Produkt eignet sich zum Nachschärfen ab \varnothing 1.4 mm.

Hinweis: Sie haben nicht die passende Variante von CrazyDrill Pilot (Durchmesser, Länge, Schnittichtung...) gefunden? Fragen Sie uns an bzgl. einer kundenspezifischen Variante!

Merkmale und Vorteile

ZENTRIERUNG UND PILOTIERUNG IN EINEM SCHRITT

- **KÜRZERE BEARBEITUNGSZEIT** | Da 2 x d + 90° Senkung in einem Bohrstoss
- **HOHE PROZESSSICHERHEIT** | Dank stabiler Bauweise
- **HOHE PRÄZISION** | Dank abgestimmter Toleranzen zu Folgebohrwerkzeugen

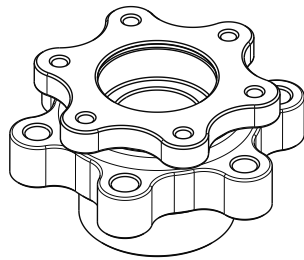

TEIL

Radnabe

WERKSTOFF

AlMg 1 SiCu / 3.3211 / ASTM B211

BEARBEITUNG

- Kurzbohren und senken 90°
- d = 3 mm
- Bohrtiefe 6.2 mm

WERKZEUG

Mikron Tool - CrazyDrill Pilot

DATEN

MIKRON TOOL

Werkzeugtyp

CrazyDrill Pilot
- Hartmetall
- Beschichtet
- Aussenkühlung

Artikelnummer

2.PD.03000.090

Schnittdaten

$v_c = 160 \text{ m/min}$
 $f = 0.16 \text{ mm/U}$

CrazyDrill Pilot

- Beschichtet
- Aussenkühlung



Seite 134

1 | SCHAFT

Der verstärkte Hartmetallschaft garantiert Stabilität, hohe Rundlaufgenauigkeit und damit höchste Bohrpräzision.

2 | HARTMETALL

Ein speziell ausgewähltes Hartmetall ermöglicht hohe Bearbeitungsgeschwindigkeiten.

3 | BESCHICHTUNG

Optimale Beschichtung schützt den Hartmetallbohrer vor Verschleiss und erhöht so seine Lebensdauer.

4 | DEGRESSIVE SPIRALNUTE

Für optimale und gleichbleibende Schnittverhältnisse vom Bohren bis zum Senken von 90°. Das Resultat: Höhere Prozesssicherheit und Standzeit.

5 | 90° SENKSCHNEIDE

Ermöglicht im gleichen Arbeitsvorgang eine Senkung von 90°.

6 | BOHRERSPITZENGEOMETRIE

Hohe Schnitt- und Vorschubgeschwindigkeiten dank spezieller Bohrspitzengeometrie. Spitzenwinkel von 140° und abgestimmte Toleranz erhöhen Standzeit von Folgebohrer.

7 | DURCHMESSERBEREICH

Angepasst an die Abmessungen der CrazyDrill Familie hat jeder Tieflochbohrer sein passendes Pilotwerkzeug. Durch abgestimmte Toleranzen gibt es keinen messbaren Übergang zwischen Pilot- und Folgebohrung.

Bohrerspitze

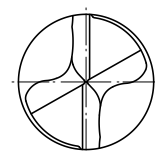

Ideale Vorbereitung von tiefen Bohrungen





PROZESSVERGLEICH

■ Konventionell

Zentrum 90° / 120°

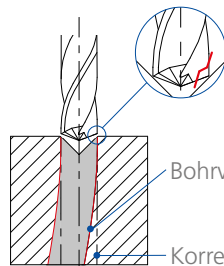
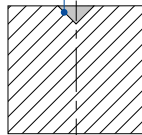

Anbohren mit Schneidecken verursacht Schneidenausbruch und Verlaufen des Bohrers

Bohrverlauf

Korrekte Bohrung

■ Mikron Tool

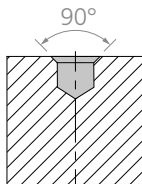

STUFE 1
CrazyDrill Pilot

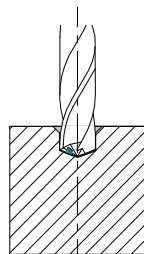

STUFE 2
Bohrer geführt in Pilotbohrung

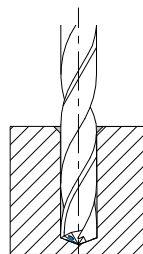

STUFE 3
Tiefes Bohren ohne messbaren Übergang zur Pilotbohrung

CrazyDrill Pilot - 2 x d - 90° Senkung

BOHREN MIT AUSSENKÜHLUNG

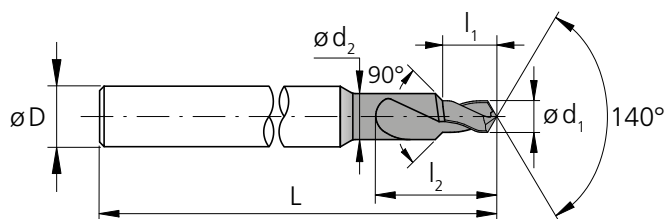

d_1	d_1	l_1	d_2	l_2	D	L	Artikel-	Verfügbarkeit
[mm]	[inch]	[mm]	[mm]	[mm]	(h6) [mm]	[mm]	nummer	
0.396	1/64	0.79	1.00	2.8	4	46.5	2.PD.F164.090	■
0.40		0.80	1.00	2.8	4	46.5	2.PD.00400.090	■
0.45		0.90	1.00	2.9	4	46.5	2.PD.00450.090	■
0.50		1.00	1.20	3.4	4	47.0	2.PD.00500.090	■
0.55		1.10	1.20	3.5	4	47.0	2.PD.00550.090	■
0.60		1.20	1.50	4.2	4	48.0	2.PD.00600.090	■
0.65		1.30	1.50	4.3	4	48.0	2.PD.00650.090	■
0.70		1.40	1.75	4.9	4	49.0	2.PD.00700.090	■
0.75		1.50	1.75	5.0	4	49.0	2.PD.00750.090	■
0.793	1/32	1.59	2.00	5.6	4	49.0	2.PD.F132.090	■
0.80		1.60	2.00	5.6	4	49.0	2.PD.00800.090	■
0.85		1.70	2.00	5.7	4	49.0	2.PD.00850.090	■
0.90		1.80	2.00	5.8	4	49.0	2.PD.00900.090	■
0.95		1.90	2.00	5.9	4	49.0	2.PD.00950.090	■
1.00		2.00	2.50	7.0	4	51.0	2.PD.01000.090	■
1.05		2.10	2.50	7.1	4	51.0	2.PD.01050.090	■
1.10		2.20	2.50	7.2	4	51.0	2.PD.01100.090	■
1.15		2.30	2.50	7.3	4	51.0	2.PD.01150.090	■
1.20		2.40	2.50	7.4	4	51.0	2.PD.01200.090	■
1.25		2.50	2.50	7.5	4	51.0	2.PD.01250.090	■
1.30		2.60	2.50	7.6	4	51.0	2.PD.01300.090	■
1.35		2.70	2.50	7.7	4	51.0	2.PD.01350.090	■
1.40		2.80	2.50	7.8	4	51.0	2.PD.01400.090	■
1.45		2.90	2.50	7.9	4	51.0	2.PD.01450.090	■
1.50		3.00	3.00	9.0	4	53.0	2.PD.01500.090	■
1.55		3.10	3.00	9.1	4	53.0	2.PD.01550.090	■
1.587	1/16	3.17	3.00	9.2	4	53.0	2.PD.F116.090	■
1.60		3.20	3.00	9.2	4	53.0	2.PD.01600.090	■
1.65		3.30	3.00	9.3	4	53.0	2.PD.01650.090	■
1.70		3.40	3.00	9.4	4	53.0	2.PD.01700.090	■
1.75		3.50	3.00	9.5	4	53.0	2.PD.01750.090	■
1.80		3.60	3.00	9.6	4	53.0	2.PD.01800.090	■
1.85		3.70	3.00	9.7	4	53.0	2.PD.01850.090	■
1.90		3.80	3.00	9.8	4	53.0	2.PD.01900.090	■
1.95		3.90	3.00	9.9	4	53.0	2.PD.01950.090	■
2.00		4.00	3.50	11.0	4	55.0	2.PD.02000.090	■
2.05		4.10	3.50	11.1	4	55.0	2.PD.02050.090	■
2.10		4.20	3.50	11.2	4	55.0	2.PD.02100.090	■
2.15		4.30	3.50	11.3	4	55.0	2.PD.02150.090	■
2.20		4.40	3.50	11.4	4	55.0	2.PD.02200.090	■
2.25		4.50	3.50	11.5	4	55.0	2.PD.02250.090	■
2.30		4.60	3.50	11.6	4	55.0	2.PD.02300.090	■
2.35		4.70	3.50	11.7	4	55.0	2.PD.02350.090	■
2.381	3/32	4.76	3.50	11.8	4	55.0	2.PD.F332.090	■
2.40		4.80	3.50	11.8	4	55.0	2.PD.02400.090	■
2.45		4.90	3.50	11.9	4	55.0	2.PD.02450.090	■
2.50		5.00	3.80	12.6	4	57.0	2.PD.02500.090	■

■ Ab Lager

Hartmetall				
	$\varnothing d_1$	0.1 - 3.0 mm	3.05 - 6.0 mm	6.1 - 10.0 mm
Toleranz	+ 0.006 mm + 0.002 mm	+ 0.009 mm + 0.004 mm	+ 0.012 mm + 0.006 mm	

d_1	d_1	l_1	d_2	l_2	D	L	Artikelnummer	Verfügbarkeit
[mm]	[inch]	[mm]	[mm]	[mm]	(h6) [mm]	[mm]		
2.55		5.10	3.80	12.7	4	57.0	2.PD.02550.090	■
2.60		5.20	3.80	12.8	4	57.0	2.PD.02600.090	■
2.65		5.30	3.80	12.9	4	57.0	2.PD.02650.090	■
2.70		5.40	3.80	13.0	4	57.0	2.PD.02700.090	■
2.75		5.50	3.80	13.1	4	57.0	2.PD.02750.090	■
2.80		5.60	3.80	13.2	4	57.0	2.PD.02800.090	■
2.85		5.70	3.80	13.3	4	57.0	2.PD.02850.090	■
2.90		5.80	3.80	13.4	4	57.0	2.PD.02900.090	■
2.95		5.90	3.80	13.5	4	57.0	2.PD.02950.090	■
3.00		6.00	3.80	13.6	4	57.0	2.PD.03000.090	■
3.05		6.10	4.50	15.1	6	61.0	2.PD.03050.090	■
3.10		6.20	4.50	15.2	6	61.0	2.PD.03100.090	■
3.15		6.30	4.50	15.3	6	61.0	2.PD.03150.090	■
3.175	1/8	6.35	4.50	15.4	6	61.0	2.PD.F18.090	■
3.20		6.40	4.50	15.4	6	61.0	2.PD.03200.090	■
3.25		6.50	4.50	15.5	6	61.0	2.PD.03250.090	■
3.30		6.60	4.50	15.6	6	61.0	2.PD.03300.090	■
3.35		6.70	4.50	15.7	6	61.0	2.PD.03350.090	■
3.40		6.80	4.50	15.8	6	61.0	2.PD.03400.090	■
3.45		6.90	4.50	15.9	6	61.0	2.PD.03450.090	■
3.50		7.00	4.50	16.0	6	61.0	2.PD.03500.090	■
3.55		7.10	5.30	17.7	6	64.0	2.PD.03550.090	■
3.60		7.20	5.30	17.8	6	64.0	2.PD.03600.090	■
3.65		7.30	5.30	17.9	6	64.0	2.PD.03650.090	■
3.70		7.40	5.30	18.0	6	64.0	2.PD.03700.090	■
3.75		7.50	5.30	18.1	6	64.0	2.PD.03750.090	■
3.80		7.60	5.30	18.2	6	64.0	2.PD.03800.090	■
3.85		7.70	5.30	18.3	6	64.0	2.PD.03850.090	■
3.90		7.80	5.30	18.4	6	64.0	2.PD.03900.090	■
3.95		7.90	5.30	18.5	6	64.0	2.PD.03950.090	■
3.968	5/32	7.94	5.30	18.6	6	64.0	2.PD.F532.090	■
4.00		8.00	5.30	18.6	6	64.0	2.PD.04000.090	■
4.10		8.20	6.00	20.2	6	70.0	2.PD.04100.090	■
4.20		8.40	6.00	20.4	6	70.0	2.PD.04200.090	■
4.30		8.60	6.00	20.6	6	70.0	2.PD.04300.090	■
4.40		8.80	6.00	20.8	6	70.0	2.PD.04400.090	■
4.50		9.00	6.00	21.0	6	70.0	2.PD.04500.090	■
4.60		9.20	6.00	21.2	6	70.0	2.PD.04600.090	■
4.70		9.40	6.00	21.4	6	70.0	2.PD.04700.090	■
4.762	3/16	9.52	6.00	21.6	6	70.0	2.PD.F316.090	■
4.80		9.60	6.00	21.6	6	70.0	2.PD.04800.090	■
4.90		9.80	6.00	21.8	6	70.0	2.PD.04900.090	■
5.00		10.00	6.00	22.0	6	70.0	2.PD.05000.090	■
5.10		10.20	8.00	26.2	8	80.0	2.PD.05100.090	■
5.20		10.40	8.00	26.4	8	80.0	2.PD.05200.090	■
5.30		10.60	8.00	26.6	8	80.0	2.PD.05300.090	■
5.40		10.80	8.00	26.8	8	80.0	2.PD.05400.090	■
5.50		11.00	8.00	27.0	8	80.0	2.PD.05500.090	■
5.560	7/32	11.12	8.00	27.2	8	80.0	2.PD.F732.090	■
5.60		11.20	8.00	27.2	8	80.0	2.PD.05600.090	■
5.70		11.40	8.00	27.4	8	80.0	2.PD.05700.090	■
5.80		11.60	8.00	27.6	8	80.0	2.PD.05800.090	■
5.90		11.80	8.00	27.8	8	80.0	2.PD.05900.090	■
6.00		12.00	8.00	28.0	8	80.0	2.PD.06000.090	■
6.350	1/4	12.70	8.00	28.7	8	80.0	2.PD.F14.090	■

Ergänzende Produkte	
CrazyDrill Steel	S.218
CrazyDrill Alu	S.230
CrazyDrill Cool	S.260
CrazyDrill Cool XL	S.286

CrazyDrill Pilot - 2 x d - 90° Senkung

BOHREN MIT AUSSENKÜHLUNG | SCHNITTDATENÜBERSICHT

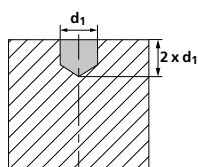
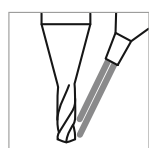

Werkstoffgruppe	Werkstoff	Wr.Nr.	DIN	AISI/ASTM/UNS	v_c [m/min]
P	Stähle unlegiert $R_m < 800 \text{ N/mm}^2$	1.0301	C10	AISI 1010	32 – 64
		1.0401	C15	AISI 1015	
		1.1191	C45E/CK45	AISI 1045	
		1.0044	S275JR	AISI 1020	
		1.0715	11SMn30	AISI 1215	
	Stähle niedriglegiert $R_m > 900 \text{ N/mm}^2$	1.5752	15NiCr13	ASTM 3415 / AISI 3310	32 – 64
		1.7131	16MnCr5	AISI 5115	
		1.3505	100Cr6	AISI 52100	
		1.7225	42CrMo4	AISI 4140	
		1.2842	90MnCrV8	AISI O2	
	Werkzeugstähle hochlegiert $R_m < 1200 \text{ N/mm}^2$	1.2379	X153CrMoV12	AISI D2	24 – 48
		1.2436	X210CrW12	AISI D4/D6	
		1.3343	HS6-5-2C	AISI M2 / UNS T11302	
		1.3355	HS18-0-1	AISI T1 / UNS T12001	
		M	Rostfreie Stähle-ferritisch	1.4016	
1.4105	X6CrMoS17			AISI 430F	
Rostfreie Stähle-martensitisch	1.4034		X46Cr13	AISI 420C	24 – 48
	1.4112		X90CrMoV18	AISI 440B	
Rostfreie Stähle-martensitisch – PH	1.4542		X5CrNiCuNb 16-4	AISI 630 / ASTM 17-4 PH	
	1.4545		X5CrNiCuNb 15-5	ASTM 15-5 PH	
Rostfreie Stähle-austenitisch	1.4301		X5CrNi 18-10	AISI 304	16 – 32
	1.4435		X2CrNiMo 18-14-3	AISI 316L	
	1.4441		X2CrNiMo 18-15-3	AISI 316LM	
	1.4539		X1NiCrMoCu 25-20-5	AISI 904L	
K	Gusseisen	0.6020	GG20	ASTM 30	40 – 80
		0.6030	GG30	ASTM 40B	
		0.7040	GGG40	ASTM 60-40-18	
		0.7060	GGG60	ASTM 80-60-03	
N	Aluminium Knetlegierungen	3.2315	AlMgSi1	ASTM 6351	80 – 160
		3.4365	AlZnMgCu1.5	ASTM 7075	
	Aluminium Druckgusslegierungen	3.2163	GD-AlSi9Cu3	ASTM A380	64 – 120
		3.2381	GD-AlSi10Mg	UNS A03590	
	Kupfer	2.0040	Cu-OF / CW008A	UNS C10100	40 – 80
		2.0065	Cu-ETP / CW004A	UNS C11000	
	Messing bleifrei	2.0321	CuZn37 CW508L	UNS C27400	40 – 80
		2.0360	CuZn40 CW509L	UNS C28000	
	Messing, Bronze $R_m < 400 \text{ N/mm}^2$	2.0401	CuZn39Pb3 / CW614N	UNS C38500	56 – 120
		2.1020	CuSn6	UNS C51900	
Bronze $R_m < 600 \text{ N/mm}^2$	2.0966	CuAl10Ni5Fe4	UNS C63000	32 – 56	
	2.0960	CuAl9Mn2	UNS C63200		
S₁	Hitzebeständige Stähle	2.4856		Inconel 625	10 – 32
		2.4668		Inconel 718	
		2.4617	NiMo28	Hastelloy B-2	
		2.4665	NiCr22Fe18Mo	Hastelloy X	
S₂	Titan rein	3.7035	Gr.2	ASTM B348 / F67	10 – 32
		3.7065	Gr.4	ASTM B348 / F68	
S₂	Titan Legierungen	3.7165	TiAl6V4	ASTM B348 / F136	10 – 44
		9.9367	TiAl6Nb7	ASTM F1295	
S₃	CrCo-Legierungen	2.4964	CoCr20W15Ni	Haynes 25	10 – 44
			CrCoMo28	ASTM F1537	
H₁	Stähle gehärtet $< 55 \text{ HRC}$	1.2510	100MnCrMoW4	AISI O1	16 – 32
H₂	Stähle gehärtet $\geq 55 \text{ HRC}$	1.2379	X153CrMoV12	AISI D2	

ANWENDUNGSEMPFEHLUNG

● Sehr gut geeignet | ● Gut geeignet | ○ bedingt geeignet | ☒ Nicht empfohlen

P	N	S ₃
M	S ₁	H ₁
K	S ₂	H ₂



f [mm/U]										
Ød1										
0.4 mm 1/64" f	0.8 mm 1/32" f	1.0 mm f	1.5 mm 1/16" f	2.0 mm f	2.5 mm 3/32" f	3.0 mm 1/8" f	4.0 mm 5/32" f	5.0 mm 3/16" - 7/32" f	6.0 mm 1/4" f	
0.008	0.044	0.064	0.112	0.144	0.168	0.192	0.224	0.248	0.272	
0.008	0.044	0.064	0.096	0.120	0.136	0.152	0.176	0.192	0.208	
0.008	0.016	0.040	0.064	0.088	0.104	0.120	0.144	0.160	0.176	
0.008	0.009	0.024	0.048	0.064	0.072	0.080	0.096	0.104	0.112	
0.008	0.016	0.040	0.064	0.088	0.104	0.120	0.144	0.160	0.176	
0.008	0.009	0.016	0.040	0.056	0.064	0.072	0.088	0.096	0.104	
0.008	0.040	0.064	0.096	0.120	0.120	0.120	0.160	0.160	0.160	
0.008	0.040	0.080	0.096	0.120	0.160	0.160	0.200	0.200	0.200	
0.012	0.064	0.088	0.128	0.160	0.200	0.200	0.224	0.224	0.224	
0.012	0.024	0.048	0.064	0.080	0.112	0.128	0.144	0.160	0.176	
0.016	0.032	0.064	0.080	0.096	0.128	0.144	0.160	0.176	0.192	
0.012	0.048	0.080	0.096	0.120	0.160	0.160	0.200	0.200	0.200	
0.008	0.040	0.064	0.080	0.096	0.120	0.120	0.160	0.160	0.160	
0.008	0.024	0.032	0.048	0.056	0.064	0.064	0.080	0.080	0.096	
0.008	0.064	0.072	0.088	0.096	0.100	0.104	0.112	0.120	0.120	
0.008	0.006	0.008	0.012	0.016	0.020	0.024	0.032	0.040	0.048	

Bohrprozess CrazyDrill Pilot

KURZBOHRUNG 2 X D MIT ZUSÄTZLICHER SENKUNG 90°

Kühlschmierstoff, Filter und Druck

Für ein optimales Resultat empfiehlt Mikron Tool, Schneidöl als Kühlschmiermittel zu verwenden. Alternativ kann auch Emulsion von 8% oder mehr mit EP-Additiven (Extreme-Pressure-Additives) eingesetzt werden.

Bei Werkzeugen mit Aussenkühlung sind keine spezifischen Vorgaben für Filter und Kühlmitteldruck und -menge zu beachten. Es ist jedoch darauf zu achten, dass das Kühlmedium direkt an die Bohrerspitze geführt wird und somit den Bohrer perfekt kühlt, schmiert und die Späne wegspült.

Spannmittel

Detaillierte Angaben zu den Spannmitteln finden Sie im Kapitel "Technische Informationen".

Pilotbohrung und Kurzbohrung

Die Pilotbohrung mit CrazyDrill Pilot ist der perfekte Ausgangspunkt für eine präzise Bohrung (Positions- und Fluchtungsgenauigkeit) und einen stabilen Bearbeitungsprozess.

Die Qualität der Bohrung (Positionsgenauigkeit, Fluchtungsgenauigkeit, kein messbarer Übergang von Pilot- zu Folgebohrer) und ein stabiler Bearbeitungsprozess sind durch die abgestimmte Toleranz der Werkzeuge gewährleistet.

CrazyDrill Pilot ist nicht nur die ideale Vorbereitung von tiefen Folgebohrungen. Er ist gleichzeitig ein Kurzbohrer für hochpräzise und schnelle Bohrungen bis 2 x d + 90° Senkung.

BOHRPROZESS

1 | PILOTBOHRUNG ODER KURZBOHRUNG

- Bohren in einem Bohrstoss mit der empfohlenen Schnitt- und Vorschubgeschwindigkeit (siehe Schnittdatentabelle).

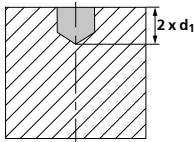

- Bei Bedarf kann nach dem Erreichen der maximalen Bohrtiefe von $2 \times d$ eine Senkung von 90° angebracht werden.

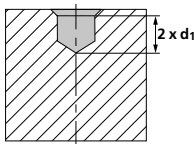

Bemerkung:

Nach dem Erreichen der gewünschten Bohrtiefe kann mit reduziertem Eilgang oder ggf. Eilgang (bei idealen Bedingungen) zurückgefahren werden.

CrazyDrill Crosspilot

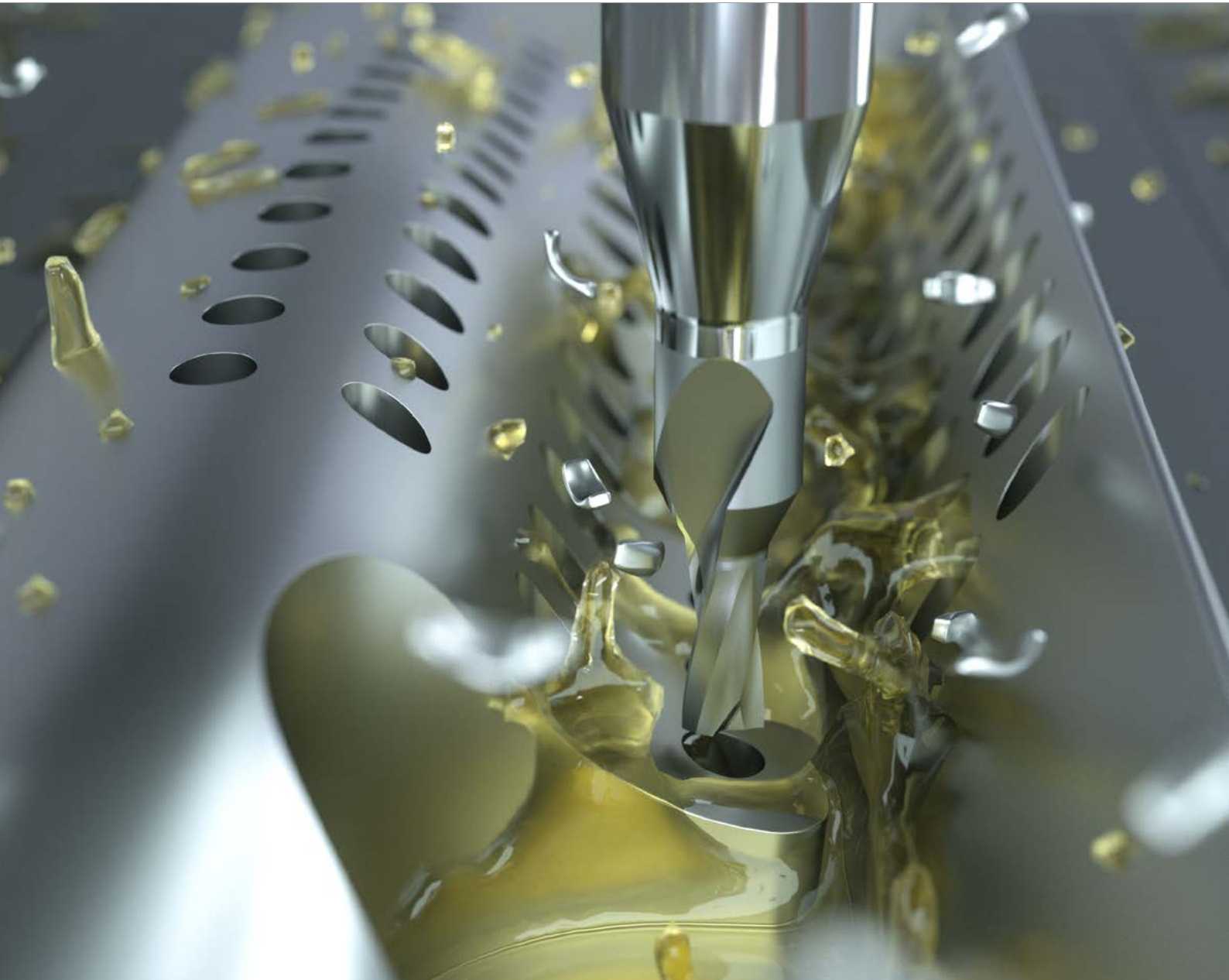



EIN PILOTBOHRER FÜR SCHRÄGE OBERFLÄCHEN BIS 60°



Mit CrazyDrill Crosspilot bietet Mikron Tool einen beschichteten VHM-Pilotbohrer für das direkte Bohren in schrägen Oberflächen bis zu einem maximalen Neigungswinkel von 60° an. Ab Lager verfügbar sind Durchmesser von 0.4 bis 6.35 mm.

Mit dem direkten Anbringen der Pilotbohrung auf schrägen Oberflächen reduzieren sich die drei üblichen Schritte "Anspiegeln mit Fräser – Zentrieren – Bohren" auf zwei: "Pilotbohren – Bohren".

Die kompakte und stabile Konstruktion sorgt für eine hohe Positioniergenauigkeit. Der Bohrer mit einem Spitzenwinkel von 170° gibt dem Folgebohrer eine perfekte Zentrierung und zylindrische Führung. Höchste Präzision und Geradheit wird so erreicht. Eine optimale Abstimmung der Durchmessertoleranzen ermöglicht eine präzise Tieflochbohrung auch auf schrägen Oberflächen.

Nachschärfen: Dieses Produkt eignet sich zum Nachschärfen ab \varnothing 1.4 mm.

Hinweis: Sie haben nicht die passende Variante von CrazyDrill Crosspilot (Durchmesser, Länge, Schnitttrichtung...) gefunden? Fragen Sie uns an bzgl. einer kundenspezifischen Variante!

Merkmale und Vorteile

BOHREN AUF SCHRÄGEN, KONVEXEN UND KONKAVEN OBERFLÄCHEN

- **KÜRZERE BEARBEITUNGSZEIT** | Direkte Pilotbohrung auf Schrägen
- **HOHE PROZESSSICHERHEIT** | Dank innovativer Schneidengeometrie
- **HOHE PRÄZISION** | Dank enger Toleranzen
- **TIEFE FERTIGUNGSKOSTEN** | Einsparung eines Werkzeuges: zwei anstelle von drei Arbeitsschritten

CrazyDrill Crosspilot kommt zum Einsatz:



Bohrungen in bis zu 60° geneigte Oberflächen.



Bohrungen bis 60° Neigungswinkel in konvexe Oberflächen.



Exzentrische Bohrungen in konvexe Oberflächen.



Bohrungen bis 60° Neigungswinkel in konkave Oberflächen.

CrazyDrill Crosspilot

- Beschichtet
- Aussenkühlung



1 | SCHAFT

Der verstärkte Schaft mit seiner stabilen Konstruktion wirkt seitlichen Kräften entgegen und garantiert hohe Positioniergenauigkeit.

2 | HARTMETALL

Ein speziell ausgewähltes Hartmetall ermöglicht hohe Bearbeitungsgeschwindigkeiten.

3 | BESCHICHTUNG

Optimale Beschichtung schützt den Hartmetallbohrer vor Verschleiss und erhöht so seine Lebensdauer.

4 | FÜHRUNGSFASE

Verhindert seitliches Einhängen und ermöglicht dadurch höchste Prozesssicherheit.

5 | SPITZENGEOMETRIE

Die spezielle Spitzengeometrie von 170° minimiert Radialkräfte und erlaubt so eine Bohrung in einem Winkel bis zu einer maximalen Neigung von 60°. Gleichzeitig sorgt sie für gute Zentrierung und verhindert Schneideckenausbrüche des Folgebohrers.

Bohrerspitze

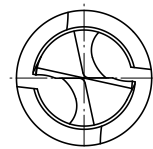

Merkmale

PERFEKT FÜR BOHRUNGEN AUF SCHRÄGEN

Der Vergleich

■ Schrägbohrung mit herkömmlicher Zentrierung

Verrattete Oberfläche

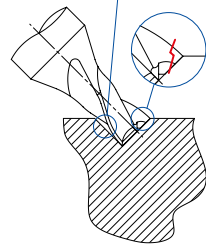

Schritt 1: "Anspiegeln mit Fräser" Fläche anfräsen
Werkzeug: Fräser

Stufe am Übergang

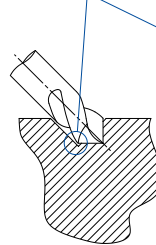

Schritt 2: Zentrieren
Werkzeug: NC-Anbohrer

Verlaufen der Bohrung

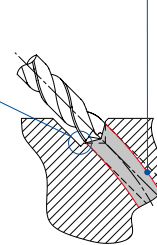

Schritt 3: Schrägbohrung
Werkzeug: Spiralbohrer

■ Schrägbohrung mit CrazyDrill Crosspilot

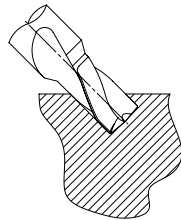

Schritt 1: Schräges Anbohren mit Pilotbohrer von Mikron Tool
Werkzeug: CrazyDrill Crosspilot

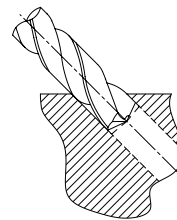

Schritt 2: Lange Schrägbohrung
Werkzeug: Spiralbohrer

Der beschichtete Hartmetallbohrer für Stahl, rostfreie Materialien, Titan und Nichteisenmetalle ist ein einzigartiger Spezialist für Bohrungen auf schrägen, konvexen und konkaven Oberflächen. Er bringt Pilotbohrungen direkt in Oberflächen ein bis zu einem maximalen Neigungswinkel von 60°. Damit wird ein Arbeitsgang, das Anspiegeln (Fräsen), eingespart.

Die kompakte und stabile Bauweise von CrazyDrill Crosspilot sorgt für eine gute Positioniergenauigkeit, seine Geometrie ist ausgelegt auf extreme Einsätze. Sein Spitzenwinkel von 170° sorgt für gute Zentrierung, Reduktion der Radialkräfte und verhindert Schneideckenausbruch des Folgebohrers. Die Pilotbohrung mittels CrazyDrill Crosspilot ermöglicht eine zylindrische Führung des Folgebohrers. Das Ergebnis: Prozesssicherheit und höchste Positionsgenauigkeit sowie Geradheit.

Die Formel: $l_3 = 2 \times d_1 - d_1 \times \tan(\alpha)$

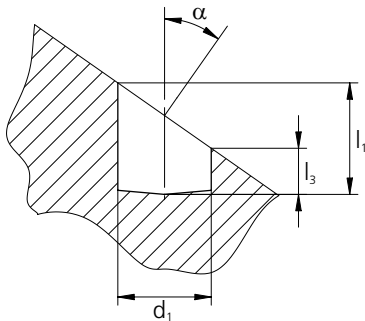

Das Beispiel:

Neigungswinkel 35°, Bohrdurchmesser 2 mm.

$$l_3 = 2 \times 2 \text{ mm} - 2 \text{ mm} \times (\tan 35^\circ) = 2.6 \text{ mm}$$

Bei einem Winkel von 35° zur Oberfläche und einem Eintauchen von 4 mm ($2 \times d_1$) auf der langen Seite, ist die Bohrung auf der kurzen Seite noch 2.6 mm lang ($1.3 \times d_1$).

CrazyDrill Crosspilot - 2 x d (nominal)

BOHREN MIT AUSSENKÜHLUNG

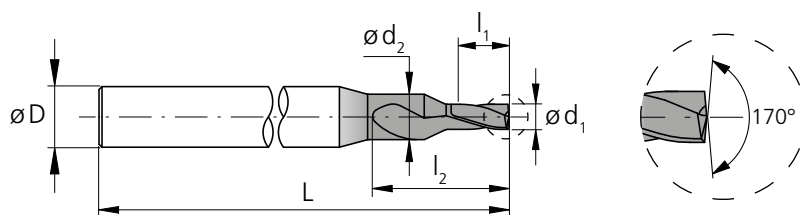

d ₁	d ₁	l ₁	d ₂	l ₂	D	L	Artikel-	Verfügbarkeit
[mm]	[inch]	[mm]	[mm]	[mm]	(h6) [mm]	[mm]	nummer	
0.396	1/64	0.8	1.0	2.6	4	50	2.PD.F164.170	■
0.40		0.8	1.0	2.6	4	50	2.PD.00400.170	■
0.45		0.9	1.0	2.8	4	50	2.PD.00450.170	■
0.50		1.0	1.2	3.2	4	50	2.PD.00500.170	■
0.55		1.1	1.2	3.3	4	50	2.PD.00550.170	■
0.60		1.2	1.5	4.0	4	50	2.PD.00600.170	■
0.65		1.3	1.5	4.1	4	50	2.PD.00650.170	■
0.70		1.4	1.5	4.2	4	50	2.PD.00700.170	■
0.75		1.5	1.5	4.3	4	50	2.PD.00750.170	■
0.793	1/32	1.6	1.7	4.8	4	50	2.PD.F132.170	■
0.80		1.6	1.7	4.8	4	50	2.PD.00800.170	■
0.85		1.7	1.7	4.9	4	50	2.PD.00850.170	■
0.90		1.8	1.7	5.0	4	50	2.PD.00900.170	■
0.95		1.9	1.7	5.1	4	50	2.PD.00950.170	■
1.00		2.0	2.0	5.7	4	55	2.PD.01000.170	■
1.05		2.1	2.0	5.8	4	55	2.PD.01050.170	■
1.10		2.2	2.0	6.0	4	55	2.PD.01100.170	■
1.15		2.3	2.0	6.1	4	55	2.PD.01150.170	■
1.20		2.4	2.0	6.2	4	55	2.PD.01200.170	■
1.25		2.5	2.5	7.2	4	55	2.PD.01250.170	■
1.30		2.6	2.5	7.3	4	55	2.PD.01300.170	■
1.35		2.7	2.5	7.4	4	55	2.PD.01350.170	■
1.40		2.8	2.5	7.5	4	55	2.PD.01400.170	■
1.45		2.9	2.5	7.6	4	55	2.PD.01450.170	■
1.50		3.0	3.0	8.6	4	55	2.PD.01500.170	■
1.55		3.1	3.0	8.7	4	55	2.PD.01550.170	■
1.587	1/16	3.2	3.0	8.8	4	55	2.PD.F116.170	■
1.60		3.2	3.0	8.8	4	55	2.PD.01600.170	■
1.65		3.3	3.0	8.9	4	55	2.PD.01650.170	■
1.70		3.4	3.0	9.1	4	55	2.PD.01700.170	■
1.75		3.5	3.0	9.2	4	55	2.PD.01750.170	■
1.80		3.6	3.5	10.1	4	55	2.PD.01800.170	■
1.85		3.7	3.5	10.3	4	55	2.PD.01850.170	■
1.90		3.8	3.5	10.4	4	55	2.PD.01900.170	■
1.95		3.9	3.5	10.5	4	55	2.PD.01950.170	■
2.00		4.0	3.5	10.6	6	65	2.PD.02000.170	■
2.05		4.1	3.5	10.7	6	65	2.PD.02050.170	■
2.10		4.2	3.5	10.8	6	65	2.PD.02100.170	■
2.15		4.3	3.5	10.9	6	65	2.PD.02150.170	■
2.20		4.4	4.5	12.8	6	65	2.PD.02200.170	■
2.25		4.5	4.5	12.9	6	65	2.PD.02250.170	■
2.30		4.6	4.5	13.0	6	65	2.PD.02300.170	■
2.35		4.7	4.5	13.1	6	65	2.PD.02350.170	■
2.381	3/32	4.8	4.5	13.2	6	65	2.PD.F332.170	■
2.40		4.8	4.5	13.2	6	65	2.PD.02400.170	■
2.45		4.9	4.5	13.4	6	65	2.PD.02450.170	■
2.50		5.0	4.5	13.5	6	65	2.PD.02500.170	■

■ Ab Lager

Hart- metall			Z2	
	Ø d ₁	0.1 - 3.0 mm	3.05 - 6.0 mm	6.1 - 10.0 mm
Toleranz	+ 0.006 mm 0	+ 0.009 mm + 0.001 mm	+ 0.010 mm + 0.001 mm	

d ₁	d ₁	l ₁	d ₂	l ₂	D (h6)	L	Artikel- nummer	Verfügbarkeit
[mm]	[inch]	[mm]	[mm]	[mm]	[mm]	[mm]		
2.55		5.1	4.5	13.6	6	65	2.PD.02550.170	■
2.60		5.2	4.5	13.7	6	65	2.PD.02600.170	■
2.65		5.3	5.0	14.7	6	65	2.PD.02650.170	■
2.70		5.4	5.0	14.8	6	65	2.PD.02700.170	■
2.75		5.5	5.0	14.9	6	65	2.PD.02750.170	■
2.80		5.6	5.0	15.0	6	65	2.PD.02800.170	■
2.85		5.7	5.0	15.1	6	65	2.PD.02850.170	■
2.90		5.8	5.0	15.2	6	65	2.PD.02900.170	■
2.95		5.9	5.0	15.4	6	65	2.PD.02950.170	■
3.00		6.0	6.0	17.2	6	70	2.PD.03000.170	■
3.05		6.1	6.0	17.3	6	70	2.PD.03050.170	■
3.10		6.2	6.0	17.4	6	70	2.PD.03100.170	■
3.15		6.3	6.0	17.5	6	70	2.PD.03150.170	■
3.175	1/8	6.4	6.0	17.7	6	70	2.PD.F18.170	■
3.20		6.4	6.0	17.7	6	70	2.PD.03200.170	■
3.25		6.5	6.0	17.8	6	70	2.PD.03250.170	■
3.30		6.6	6.0	17.9	6	70	2.PD.03300.170	■
3.35		6.7	6.0	18.0	6	70	2.PD.03350.170	■
3.40		6.8	6.0	18.1	6	70	2.PD.03400.170	■
3.45		6.9	6.0	18.2	6	70	2.PD.03450.170	■
3.50		7.0	6.0	18.3	6	70	2.PD.03500.170	■
3.55		7.1	6.0	18.4	6	70	2.PD.03550.170	■
3.60		7.2	6.0	18.6	6	70	2.PD.03600.170	■
3.65		7.3	6.0	18.7	6	70	2.PD.03650.170	■
3.70		7.4	6.0	18.8	6	70	2.PD.03700.170	■
3.75		7.5	6.0	18.9	6	70	2.PD.03750.170	■
3.80		7.6	6.0	19.0	6	70	2.PD.03800.170	■
3.85		7.7	6.0	19.1	6	70	2.PD.03850.170	■
3.90		7.8	6.0	19.2	6	70	2.PD.03900.170	■
3.95		7.9	6.0	19.4	6	70	2.PD.03950.170	■
3.968	5/32	8.0	6.0	19.5	6	70	2.PD.F532.170	■
4.00		8.0	6.0	19.5	6	70	2.PD.04000.170	■
4.10		8.2	6.0	21.3	6	70	2.PD.04100.170	■
4.20		8.4	6.0	21.4	6	70	2.PD.04200.170	■
4.30		8.6	6.0	21.6	6	70	2.PD.04300.170	■
4.40		8.8	6.0	21.7	6	70	2.PD.04400.170	■
4.50		9.0	8.0	27.0	8	80	2.PD.04500.170	■
4.60		9.2	8.0	27.1	8	80	2.PD.04600.170	■
4.70		9.4	8.0	27.3	8	80	2.PD.04700.170	■
4.762	3/16	9.6	8.0	27.4	8	80	2.PD.F316.170	■
4.80		9.6	8.0	27.4	8	80	2.PD.04800.170	■
4.90		9.8	8.0	27.6	8	80	2.PD.04900.170	■
5.00		10.0	8.0	27.7	8	80	2.PD.05000.170	■
5.10		10.2	8.0	27.9	8	80	2.PD.05100.170	■
5.20		10.4	8.0	28.0	8	80	2.PD.05200.170	■
5.30		10.6	8.0	28.1	8	80	2.PD.05300.170	■
5.40		10.8	8.0	28.3	8	80	2.PD.05400.170	■
5.50		11.0	8.0	28.4	8	80	2.PD.05500.170	■
5.560	7/32	11.2	8.0	28.6	8	80	2.PD.F732.170	■
5.60		11.2	8.0	28.6	8	80	2.PD.05600.170	■
5.70		11.4	8.0	28.7	8	80	2.PD.05700.170	■
5.80		11.6	8.0	28.9	8	80	2.PD.05800.170	■
5.90		11.8	8.0	29.0	8	80	2.PD.05900.170	■
6.00		12.0	8.0	29.1	8	80	2.PD.06000.170	■
6.350	1/4	12.7	8.0	29.6	8	80	2.PD.F14.170	■

Ergänzende Produkte
Alle "CrazyDrill" Familien

CrazyDrill Crosspilot - 2 x d (nominal)

BOHREN MIT AUSSENKÜHLUNG | SCHNITTDATENÜBERSICHT

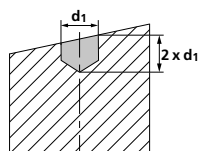
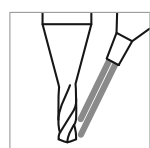

Werkstoffgruppe	Werkstoff	Wr.Nr.	DIN	AISI/ASTM/UNS	V _c [m/min]
P	Stähle unlegiert R _m < 800 N/mm ²	1.0301	C10	AISI 1010	80
		1.0401	C15	AISI 1015	
		1.1191	C45E/CK45	AISI 1045	
		1.0044	S275JR	AISI 1020	
		1.0715	11SMn30	AISI 1215	
	Stähle niedriglegiert R _m > 900 N/mm ²	1.5752	15NiCr13	ASTM 3415 / AISI 3310	60
		1.7131	16MnCr5	AISI 5115	
		1.3505	100Cr6	AISI 52100	
		1.7225	42CrMo4	AISI 4140	
		1.2842	90MnCrV8	AISI O2	
	Werkzeugstähle hochlegiert R _m < 1200 N/mm ²	1.2379	X153CrMoV12	AISI D2	50
		1.2436	X210CrW12	AISI D4/D6	
		1.3343	HS6-5-2C	AISI M2 / UNS T11302	
1.3355		HS18-0-1	AISI T1 / UNS T12001		
M	Rostfreie Stähle- ferritisch	1.4016	X6Cr17	AISI 430 / UNS S43000	40
		1.4105	X6CrMoS17	AISI 430F	
	Rostfreie Stähle- martensitisch	1.4034	X46Cr13	AISI 420C	50
		1.4112	X90CrMoV18	AISI 440B	
	Rostfreie Stähle- martensitisch – PH	1.4542	X5CrNiCuNb 16-4	AISI 630 / ASTM 17-4 PH	30
		1.4545	X5CrNiCuNb 15-5	ASTM 15-5 PH	
	Rostfreie Stähle- austenitisch	1.4301	X5CrNi 18-10	AISI 304	30
		1.4435	X2CrNiMo 18-14-3	AISI 316L	
1.4441		X2CrNiMo 18-15-3	AISI 316LM		
1.4539		X1NiCrMoCu 25-20-5	AISI 904L		
K	Gusseisen	0.6020	GG20	ASTM 30	80
		0.6030	GG30	ASTM 40B	
		0.7040	GGG40	ASTM 60-40-18	
		0.7060	GGG60	ASTM 80-60-03	
N	Aluminium Knetlegierungen	3.2315	AlMgSi1	ASTM 6351	125
		3.4365	AlZnMgCu1.5	ASTM 7075	
	Aluminium Druckgusslegierungen	3.2163	GD-AlSi9Cu3	ASTM A380	125
		3.2381	GD-AlSi10Mg	UNS A03590	
	Kupfer	2.0040	Cu-OF / CW008A	UNS C10100	80
		2.0065	Cu-ETP / CW004A	UNS C11000	
	Messing bleifrei	2.0321	CuZn37 CW508L	UNS C27400	80
		2.0360	CuZn40 CW509L	UNS C28000	
	Messing, Bronze R _m < 400 N/mm ²	2.0401	CuZn39Pb3 / CW614N	UNS C38500	100
		2.1020	CuSn6	UNS C51900	
Bronze R _m < 600 N/mm ²	2.0966	CuAl10Ni5Fe4	UNS C63000	80	
	2.0960	CuAl9Mn2	UNS C63200		
S ₁	Hitzebeständige Stähle	2.4856		Inconel 625	25
		2.4668		Inconel 718	
		2.4617	NiMo28	Hastelloy B-2	
		2.4665	NiCr22Fe18Mo	Hastelloy X	
S ₂	Titan rein	3.7035	Gr.2	ASTM B348 / F67	25
		3.7065	Gr.4	ASTM B348 / F68	
S ₃	Titan Legierungen	3.7165	TiAl6V4	ASTM B348 / F136	25
		9.9367	TiAl6Nb7	ASTM F1295	
S ₃	CrCo-Legierungen	2.4964	CoCr20W15Ni	Haynes 25	20
			CrCoMo28	ASTM F1537	
H ₁	Stähle gehärtet < 55 HRC	1.2510	100MnCrMoW4	AISI O1	20
H ₂	Stähle gehärtet ≥ 55 HRC	1.2379	X153CrMoV12	AISI D2	

ANWENDUNGSEMPFEHLUNG

● Sehr gut geeignet | ● Gut geeignet | ○ bedingt geeignet | ☒ Nicht empfohlen

P	N	S ₃
M	S ₁	H ₁
K	S ₂	H ₂



f [mm/U]									
0.4 mm 1/64" f	0.8 mm 1/32" f	1.0 mm f	1.5 mm 1/16" f	2.0 mm Ød1 f	3.0 mm 1/8" f	4.0 mm 5/32" f	5.0 mm 3/16" - 7/32" f	6.0 mm 1/4" f	
0.005	0.011	0.013	0.020	0.027	0.040	0.053	0.067	0.080	
0.004	0.008	0.010	0.015	0.020	0.030	0.040	0.050	0.060	
0.004	0.008	0.010	0.015	0.020	0.030	0.040	0.050	0.060	
0.002	0.004	0.005	0.008	0.010	0.015	0.020	0.025	0.030	
0.004	0.008	0.010	0.015	0.020	0.030	0.040	0.050	0.060	
0.002	0.004	0.005	0.008	0.010	0.015	0.020	0.025	0.030	
0.004	0.008	0.010	0.015	0.020	0.030	0.040	0.050	0.060	
0.008	0.016	0.020	0.030	0.040	0.060	0.080	0.100	0.120	
0.008	0.016	0.020	0.030	0.040	0.060	0.080	0.100	0.120	
0.004	0.008	0.010	0.015	0.020	0.030	0.040	0.050	0.060	
0.004	0.008	0.010	0.015	0.020	0.030	0.040	0.050	0.060	
0.008	0.016	0.020	0.030	0.040	0.060	0.080	0.100	0.120	
0.004	0.008	0.010	0.015	0.020	0.030	0.040	0.050	0.060	
0.004	0.008	0.010	0.015	0.020	0.030	0.040	0.050	0.060	
0.004	0.008	0.010	0.015	0.020	0.030	0.040	0.050	0.060	
0.001	0.003	0.003	0.005	0.007	0.010	0.013	0.017	0.020	

Bohrprozess CrazyDrill Crosspilot

KURZBOHRUNG AUF SCHRÄGEN OBERFLÄCHEN BIS ZU 60°

Kühlschmierstoff, Filter und Druck

Für ein optimales Resultat empfiehlt Mikron Tool, Schneidöl als Kühlschmiermittel zu verwenden. Alternativ kann auch Emulsion von 8% oder mehr mit EP-Additiven (Extreme-Pressure-Additives) eingesetzt werden.

Bei Werkzeugen mit Aussenkühlung sind keine spezifischen Vorgaben für Filter und Kühlmitteldruck und -menge zu beachten. Es ist jedoch darauf zu achten, dass das Kühlmedium direkt an die Bohrerspitze geführt wird und somit den Bohrer perfekt kühlt, schmiert und die Späne wegspült.

Spannmittel

Detaillierte Angaben zu den Spannmitteln finden Sie im Kapitel "Technische Informationen".

Pilotbohrung und Kurzbohrung

Der Bohrer CrazyDrill Crosspilot bildet mit den Tieflochbohrern der Familie CrazyDrill ein perfektes Paar, wenn es um die Bearbeitung auf schrägen, konkaven oder konvexen Oberflächen geht.

Die Qualität der Bohrung (Positionsgenauigkeit, Fluchtungsgenauigkeit) und ein stabiler Bearbeitungsprozess sind durch die abgestimmte Toleranz der Werkzeuge gewährleistet.

CrazyDrill Crosspilot ist nicht nur die ideale Vorbereitung von tiefen Folgebohrungen. Er ist gleichzeitig ein Kurzbohrer für hochpräzise und schnelle Bohrungen auf konkaven, konvexen oder auf schrägen Oberflächen bis zu einem Neigungswinkel von 60°.

BOHRPROZESS

1 | PILOTBOHRUNG ODER KURZBOHRUNG

- Bohren in einem Bohrstoss mit der empfohlenen Schnitt- und Vorschubgeschwindigkeit (siehe Schnittdatentabelle).

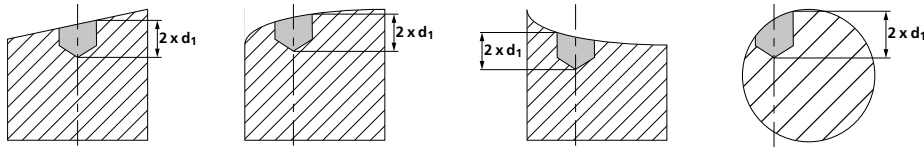

Bemerkung:

Nach dem Erreichen der gewünschten Bohrtiefe kann mit reduziertem Eilgang oder ggf. Eilgang (bei idealen Bedingungen) zurückgefahren werden.

CrazyDrill Coolpilot





EIN PILOT- UND KURZBOHRER MIT INNOVATIVER INNENKÜHLUNG



CrazyDrill Coolpilot wurde entwickelt als Pilot- und Kurzbohrer mit integrierter Fasenschneide für rost-, säure- und hitzebeständige Stähle sowie CrCo-Legierungen im Durchmesserbereich von 1.0 bis 6.35 mm, für Bohrtiefen bis 3 x d. Damit ist er die ideale Ergänzung zu CrazyDrill Cool SST-Inox. Er ist versehen mit spiralisierten Kühlkanälen in Tropfenform bis an die Schneiden sowie einem Spanbrecher-Nutenprofil. Die neue, kupferrote Beschichtung vermeidet Verkleben und unterstützt den effizienten Bohrprozess.

Neu ist die Spitzengeometrie, die Form der Kühlkanäle, die bis zu vier Mal mehr Kühlmittelmenge an die Bohrspitze führen, das Nutenprofil für einen perfekten Spanbruch und die Beschichtung. CrazyDrill Coolpilot ist die perfekte Vorbereitung der tiefen Bohrungen mit CrazyDrill Cool SST-Inox.

Durch die Pilotbohrung ist der Folgebohrer optimal geführt, was eine hohe Geradheit der Bohrung garantiert. Dank der integrierten Fasenschneide kann gleichzeitig eine Senkung von 90° angebracht werden. Durch das Einsparen eines Werkzeugwechsels verkürzen sich so die Bearbeitungszeiten.

Nachschärfen: Dieses Produkt eignet sich zum Nachschärfen ab \varnothing 1.4 mm

Hinweis: Sie haben nicht die passende Variante von CrazyDrill Coolpilot (Durchmesser, Länge, Schnitttrichtung...) gefunden? Fragen Sie uns an bzgl. einer kundenspezifischen Variante!

Merkmale und Vorteile

FÜR EINE SICHERE, PRÄZISE UND SCHNELLE PILOTBOHRUNG

- **KÜRZERE BEARBEITUNGSZEIT** | 3 x d + 90° Senkung in einem Bohrstoss
- **HOHE PROZESSSICHERHEIT** | Dank höherem Kühlmittelfluss
- **HOHE PRÄZISION** | Dank doppelter Führungsfase

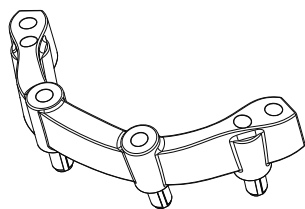

TEIL

Zahnbrücke

WERKSTOFF

CrCoMo28 / ASTM F1537

BEARBEITUNG

- Kurzbohren und senken 90°
- d = 4 mm
- Bohrtiefe 12.1 mm

WERKZEUG

Mikron Tool - CrazyDrill Coolpilot

DATEN	MIKRON TOOL
Werkzeugtyp	CrazyDrill Coolpilot - Hartmetall - Beschichtet - Innenkühlung
Artikelnummer	2.PD.04000.090.IC
Schnittdaten	$v_c = 70 \text{ m/min}$ $f = 0.12 \text{ mm/U}$

CrazyDrill Coolpilot

- Beschichtet
- Innenkühlung



Seite 156

1 | SCHAFT

Der verstärkte Hartmetallschaft garantiert Stabilität, hohen Rundlauf und damit maximale Bohrpräzision.

2 | NEU: MIT KÜHLKANÄLEN

Dank einer neu konzipierten Form der spiralierten Kühlkanäle wird eine bis zu vier Mal höhere Kühlmittelmenge an die Spitze des Werkzeuges geführt. Das Resultat ist eine konstante, massive Kühlung der Schneiden sowie eine kontinuierliche, effiziente Späneabfuhr. Für kleinere Durchmesser bis Ø 2.95 mm garantiert zusätzlich eine Powerkammer einen genügend starken Kühlmittelfluss.

3 | HARTMETALL

Ein speziell entwickeltes Ultrafeinkorn-Hartmetall ermöglicht das Bearbeiten mit hohen Geschwindigkeiten.

4 | NEUE BESCHICHTUNG

Die Hochleistungsbeschichtung eXedur SNP ist wärme- und verschleissresistent, verhindert ein Verkleben der Schneiden und fördert den kontinuierlichen Spänetransport. Das Resultat ist eine hohe Standzeit.

5 | FASENSCHNEIDE 90°

Mit der Bohrung kann gleichzeitig eine Senkung von 90° angebracht werden.

6 | NEUES SPANNUTENPROFIL

Unterteilt in zwei Zonen:

- **Vordere Spannutenzone:** eine spezielle Spanbrecherform sorgt für kompakte, kurze und gekrümmte Späne.
- **Hintere Spannutenzone:** eine erweiterte Nutenform sorgt für eine perfekte Späneabfuhr

7 | DOPPELTE FÜHRUNGSFASE

Die vier Führungsfasen ermöglichen höchste Präzision (Geradheit) und Oberflächenqualität.

Bohrerspitze

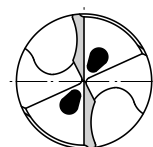

CrazyDrill Coolpilot - 3 x d - 90° Senkung

BOHREN MIT INNENKÜHLUNG

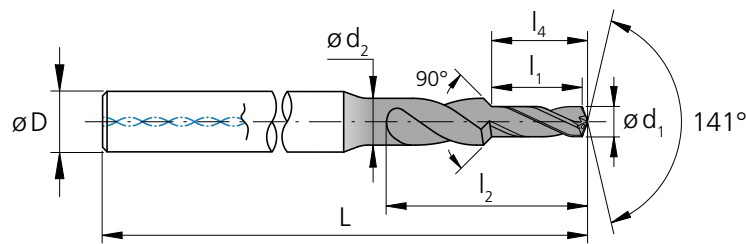

d_1	d_1	l_1	d_2	l_2	l_4	D	L	Artikel-	Verfügbarkeit
[mm]	[inch]	[mm]	[mm]	[mm]	[mm]	(h6) [mm]	[mm]	nummer	
1.00		3.00	1.60	6.5	3.20	4	50	2.PD.01000.090.IC	■
1.05		3.15	1.60	6.8	3.30	4	50	2.PD.01050.090.IC	■
1.10		3.30	1.60	7.1	3.50	4	50	2.PD.01100.090.IC	■
1.15		3.45	1.60	7.5	3.60	4	50	2.PD.01150.090.IC	■
1.20		3.60	1.90	7.8	3.80	4	50	2.PD.01200.090.IC	■
1.25		3.75	1.90	8.1	4.00	4	50	2.PD.01250.090.IC	■
1.30		3.90	1.90	8.4	4.10	4	50	2.PD.01300.090.IC	■
1.35		4.05	1.90	8.8	4.30	4	50	2.PD.01350.090.IC	■
1.40		4.20	1.90	9.1	4.40	4	50	2.PD.01400.090.IC	■
1.45		4.35	2.25	10.4	4.60	4	50	2.PD.01450.090.IC	■
1.50		4.50	2.25	10.7	4.70	4	50	2.PD.01500.090.IC	■
1.55		4.65	2.25	10.9	4.90	4	50	2.PD.01550.090.IC	■
1.587	1/16	4.76	2.25	11.2	5.10	4	50	2.PD.F116.IC	■
1.60		4.80	2.25	11.2	5.10	4	50	2.PD.01600.090.IC	■
1.65		4.95	2.25	11.5	5.20	4	50	2.PD.01650.090.IC	■
1.70		5.10	2.60	11.8	5.40	4	53	2.PD.01700.090.IC	■
1.75		5.25	2.60	12.1	5.50	4	53	2.PD.01750.090.IC	■
1.80		5.40	2.60	12.3	5.70	4	53	2.PD.01800.090.IC	■
1.85		5.55	2.60	12.6	5.80	4	53	2.PD.01850.090.IC	■
1.90		5.70	2.60	12.8	6.00	4	53	2.PD.01900.090.IC	■
1.95		5.85	2.60	13.1	6.20	4	53	2.PD.01950.090.IC	■
2.00		6.00	3.10	13.3	6.30	4	55	2.PD.02000.090.IC	■
2.05		6.15	3.10	13.6	6.50	4	55	2.PD.02050.090.IC	■
2.10		6.30	3.10	13.9	6.60	4	55	2.PD.02100.090.IC	■
2.15		6.45	3.10	14.1	6.80	4	55	2.PD.02150.090.IC	■
2.20		6.60	3.10	14.4	7.00	4	55	2.PD.02200.090.IC	■
2.25		6.75	3.10	14.7	7.10	4	55	2.PD.02250.090.IC	■
2.30		6.90	3.50	14.9	7.30	4	57	2.PD.02300.090.IC	■
2.35		7.05	3.50	15.2	7.40	4	57	2.PD.02350.090.IC	■
2.381	3/32	7.14	3.50	15.6	7.60	4	57	2.PD.F332.IC	■
2.40		7.20	3.50	15.6	7.60	4	57	2.PD.02400.090.IC	■
2.45		7.35	3.50	15.9	7.70	4	57	2.PD.02450.090.IC	■
2.50		7.50	3.50	16.2	7.90	4	57	2.PD.02500.090.IC	■
2.55		7.65	3.50	16.5	8.10	4	57	2.PD.02550.090.IC	■
2.60		7.80	4.00	16.9	8.20	4	57	2.PD.02600.090.IC	■
2.65		7.95	4.00	17.2	8.40	4	57	2.PD.02650.090.IC	■
2.70		8.10	4.00	17.5	8.50	4	57	2.PD.02700.090.IC	■
2.75		8.25	4.00	17.8	8.70	4	57	2.PD.02750.090.IC	■
2.80		8.40	4.00	18.2	8.80	4	57	2.PD.02800.090.IC	■
2.85		8.55	4.00	18.5	9.00	4	57	2.PD.02850.090.IC	■
2.90		8.70	4.00	18.8	9.20	4	57	2.PD.02900.090.IC	■

■ Ab Lager

Hartmetall				Z2		
	Ø d ₁		0.1 - 3.0 mm		3.05 - 6.0 mm	6.1 - 10.0 mm
Toleranz		+ 0.006 mm + 0.002 mm		+ 0.009 mm + 0.004 mm		+ 0.012 mm + 0.006 mm

d ₁	d ₁	l ₁	d ₂	l ₂	l ₄	D (h6)	L	Artikelnummer	Verfügbarkeit
[mm]	[inch]	[mm]	[mm]	[mm]	[mm]	[mm]	[mm]		
2.95		8.85	4.00	19.1	9.30	4	57	2.PD.02950.090.IC	■
3.00		9.00	4.70	19.5	9.50	6	65	2.PD.03000.090.IC	■
3.05		9.15	4.70	19.8	9.60	6	65	2.PD.03050.090.IC	■
3.10		9.30	4.70	20.1	9.80	6	65	2.PD.03100.090.IC	■
3.15		9.45	4.70	20.4	10.00	6	65	2.PD.03150.090.IC	■
3.175	1/8	9.53	4.70	20.8	10.10	6	65	2.PD.F18.IC	■
3.20		9.60	4.70	20.8	10.10	6	65	2.PD.03200.090.IC	■
3.25		9.75	4.70	21.1	10.30	6	65	2.PD.03250.090.IC	■
3.30		9.90	4.70	21.4	10.40	6	65	2.PD.03300.090.IC	■
3.35		10.05	4.70	21.7	10.60	6	65	2.PD.03350.090.IC	■
3.40		10.20	4.70	22.1	10.70	6	65	2.PD.03400.090.IC	■
3.45		10.35	4.70	22.4	10.90	6	65	2.PD.03450.090.IC	■
3.50		10.50	5.40	22.7	11.10	6	68	2.PD.03500.090.IC	■
3.55		10.65	5.40	23.0	11.20	6	68	2.PD.03550.090.IC	■
3.60		10.80	5.40	23.4	11.40	6	68	2.PD.03600.090.IC	■
3.65		10.95	5.40	23.7	11.50	6	68	2.PD.03650.090.IC	■
3.70		11.10	5.40	24.0	11.70	6	68	2.PD.03700.090.IC	■
3.75		11.25	5.40	24.3	11.80	6	68	2.PD.03750.090.IC	■
3.80		11.40	5.40	24.7	12.00	6	68	2.PD.03800.090.IC	■
3.85		11.55	5.40	25.0	12.20	6	68	2.PD.03850.090.IC	■
3.90		11.70	5.40	25.3	12.30	6	68	2.PD.03900.090.IC	■
3.95		11.85	5.40	25.6	12.50	6	68	2.PD.03950.090.IC	■
3.968	5/32	11.90	5.40	26.0	12.60	6	68	2.PD.F532.IC	■
4.00		12.00	5.40	26.0	12.60	6	68	2.PD.04000.090.IC	■
4.10		12.30	6.00	26.6	12.90	6	72	2.PD.04100.090.IC	■
4.20		12.60	6.00	27.2	13.30	6	72	2.PD.04200.090.IC	■
4.30		12.90	6.00	27.9	13.60	6	72	2.PD.04300.090.IC	■
4.40		13.20	6.00	28.5	13.90	6	72	2.PD.04400.090.IC	■
4.50		13.50	6.00	29.2	14.20	6	72	2.PD.04500.090.IC	■
4.60		13.80	6.00	29.8	14.50	6	72	2.PD.04600.090.IC	■
4.70		14.10	7.00	30.5	14.80	8	75	2.PD.04700.090.IC	■
4.762	3/16	14.29	7.00	31.1	15.20	8	75	2.PD.F316.IC	■
4.80		14.40	7.00	31.1	15.20	8	75	2.PD.04800.090.IC	■
4.90		14.70	7.00	31.8	15.50	8	75	2.PD.04900.090.IC	■
5.00		15.00	7.00	32.4	15.80	8	75	2.PD.05000.090.IC	■
5.10		15.30	7.50	33.1	16.10	8	75	2.PD.05100.090.IC	■
5.20		15.60	7.50	33.7	16.40	8	75	2.PD.05200.090.IC	■
5.30		15.90	7.50	34.4	16.70	8	75	2.PD.05300.090.IC	■
5.40		16.20	8.00	35.0	17.10	8	80	2.PD.05400.090.IC	■
5.50		16.50	8.00	35.7	17.40	8	80	2.PD.05500.090.IC	■
5.560	7/32	16.68	8.00	36.3	17.70	8	80	2.PD.F732.IC	■
5.60		16.80	8.00	36.3	17.70	8	80	2.PD.05600.090.IC	■
5.70		17.10	8.00	37.0	18.00	8	80	2.PD.05700.090.IC	■
5.80		17.40	8.00	37.6	18.30	8	80	2.PD.05800.090.IC	■
5.90		17.70	8.00	38.3	18.60	8	80	2.PD.05900.090.IC	■
6.00		18.00	8.00	38.9	18.90	8	80	2.PD.06000.090.IC	■
6.350	1/4	19.05	8.00	41.2	20.05	8	80	2.PD.F14.IC	■

Ergänzende Produkte
CrazyDrill Cool SST-Inox S.316

CrazyDrill Coolpilot - 3 x d - 90° Senkung

BOHREN MIT INNENKÜHLUNG | SCHNITTDATENÜBERSICHT

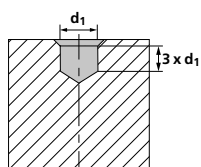
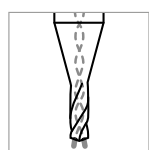

Werkstoffgruppe	Werkstoff	Wr.Nr.	DIN	AISI/ASTM/UNS	V _c [m/min]		
					Tief	Mittel	Hoch
P	Stähle unlegiert R _m < 800 N/mm ²	1.0301	C10	AISI 1010			
		1.0401	C15	AISI 1015			
		1.1191	C45E/CK45	AISI 1045			
		1.0044	S275JR	AISI 1020			
		1.0715	11SMn30	AISI 1215			
	Stähle niedriglegiert R _m > 900 N/mm ²	1.5752	15NiCr13	ASTM 3415 / AISI 3310			
		1.7131	16MnCr5	AISI 5115			
		1.3505	100Cr6	AISI 52100			
		1.7225	42CrMo4	AISI 4140			
		1.2842	90MnCrV8	AISI O2			
	Werkzeugstähle hochlegiert R _m < 1200 N/mm ²	1.2379	X153CrMoV12	AISI D2			
		1.2436	X210CrW12	AISI D4/D6			
		1.3343	HS6-5-2C	AISI M2 / UNS T11302			
		1.3355	HS18-0-1	AISI T1 / UNS T12001			
		M	Rostfreie Stähle-ferritisch	1.4016	X6Cr17	AISI 430 / UNS S43000	60
1.4105	X6CrMoS17			AISI 430F			
Rostfreie Stähle-martensitisch	1.4034		X46Cr13	AISI 420C	60	80	100
	1.4112		X90CrMoV18	AISI 440B			
Rostfreie Stähle-martensitisch – PH	1.4542		X5CrNiCuNb 16-4	AISI 630 / ASTM 17-4 PH	60	80	100
	1.4545		X5CrNiCuNb 15-5	ASTM 15-5 PH			
Rostfreie Stähle-austenitisch	1.4301		X5CrNi 18-10	AISI 304			
	1.4435		X2CrNiMo 18-14-3	AISI 316L	60	80	100
	1.4441		X2CrNiMo 18-15-3	AISI 316LM			
1.4539	X1NiCrMoCu 25-20-5	AISI 904L					
K	Gusseisen	0.6020	GG20	ASTM 30			
		0.6030	GG30	ASTM 40B			
		0.7040	GGG40	ASTM 60-40-18			
		0.7060	GGG60	ASTM 80-60-03			
N	Aluminium Knetlegierungen	3.2315	AlMgSi1	ASTM 6351			
		3.4365	AlZnMgCu1.5	ASTM 7075			
	Aluminium Druckgusslegierungen	3.2163	GD-AlSi9Cu3	ASTM A380			
		3.2381	GD-AlSi10Mg	UNS A03590			
	Kupfer	2.0040	Cu-OF / CW008A	UNS C10100			
		2.0065	Cu-ETP / CW004A	UNS C11000			
	Messing bleifrei	2.0321	CuZn37 CW508L	UNS C27400			
		2.0360	CuZn40 CW509L	UNS C28000			
	Messing, Bronze R _m < 400 N/mm ²	2.0401	CuZn39Pb3 / CW614N	UNS C38500			
		2.1020	CuSn6	UNS C51900			
Bronze R _m < 600 N/mm ²	2.0966	CuAl10Ni5Fe4	UNS C63000				
	2.0960	CuAl9Mn2	UNS C63200				
S₁	Hitzebeständige Stähle	2.4856		Inconel 625			
		2.4668		Inconel 718	30	40	50
		2.4617	NiMo28	Hastelloy B-2			
		2.4665	NiCr22Fe18Mo	Hastelloy X			
S₂	Titan rein	3.7035	Gr.2	ASTM B348 / F67			
		3.7065	Gr.4	ASTM B348 / F68			
S₃	Titan Legierungen	3.7165	TiAl6V4	ASTM B348 / F136			
		9.9367	TiAl6Nb7	ASTM F1295			
S₃	CrCo-Legierungen	2.4964	CoCr20W15Ni	Haynes 25	50	70	90
			CrCoMo28	ASTM F1537			
H₁	Stähle gehärtet < 55 HRC	1.2510	100MnCrMoW4	AISI O1			
H₂	Stähle gehärtet ≥ 55 HRC	1.2379	X153CrMoV12	AISI D2			

ANWENDUNGSEMPFEHLUNG

● Sehr gut geeignet | ● Gut geeignet | ○ bedingt geeignet | ☒ Nicht empfohlen

P	N	S ₃
M	S ₁	H ₁
K	S ₂	H ₂

f [mm/U]

1.0 mm			1.25 mm			1.5 mm 1/16"			2.0 mm			Ød1 2.5 mm 3/32"			3.0 mm 1/8"			4.0 mm 5/32"			5.0 mm 3/16" - 7/32"			6.0 mm 1/4"			
Tief	Mittel	Hoch	Tief	Mittel	Hoch	Tief	Mittel	Hoch	Tief	Mittel	Hoch	Tief	Mittel	Hoch	Tief	Mittel	Hoch	Tief	Mittel	Hoch	Tief	Mittel	Hoch	Tief	Mittel	Hoch	
0.010	0.020	0.030	0.013	0.025	0.038	0.015	0.030	0.045	0.020	0.040	0.060	0.025	0.050	0.075	0.030	0.060	0.090	0.040	0.080	0.120	0.050	0.100	0.150	0.060	0.120	0.180	
0.030	0.040	0.050	0.038	0.050	0.063	0.045	0.060	0.075	0.060	0.080	0.100	0.075	0.100	0.125	0.090	0.120	0.150	0.120	0.160	0.200	0.150	0.200	0.250	0.180	0.240	0.300	
0.020	0.030	0.040	0.025	0.038	0.050	0.030	0.045	0.060	0.040	0.060	0.080	0.050	0.075	0.100	0.060	0.090	0.120	0.080	0.120	0.160	0.100	0.150	0.200	0.120	0.180	0.240	
0.020	0.030	0.040	0.025	0.038	0.050	0.030	0.045	0.060	0.040	0.060	0.080	0.050	0.075	0.100	0.060	0.090	0.120	0.080	0.120	0.160	0.100	0.150	0.200	0.120	0.180	0.240	
0.010	0.015	0.020	0.013	0.019	0.025	0.015	0.023	0.030	0.020	0.030	0.040	0.025	0.038	0.050	0.030	0.045	0.060	0.040	0.060	0.080	0.050	0.075	0.100	0.060	0.090	0.120	
0.020	0.030	0.040	0.025	0.038	0.050	0.030	0.045	0.060	0.040	0.060	0.080	0.050	0.075	0.100	0.060	0.090	0.120	0.080	0.120	0.160	0.100	0.150	0.200	0.120	0.180	0.240	



Bohrprozess CrazyDrill Coolpilot

KURZBOHRUNG 3 X D MIT ZUSÄTZLICHER SENKUNG 90°

Kühlschmierstoff, Filter und Druck

Kühlen mit innerer Kühlmittelzufuhr

Für ein optimales Resultat empfiehlt Mikron Tool, Schneidöl als Kühlschmiermittel zu verwenden. Alternativ kann auch Emulsion von 8% oder mehr mit EP-Additiven (Extreme-Pressure-Additives) eingesetzt werden.

Filter: Eine gute Filterqualität ist bei innengekühlten Bohrwerkzeugen wichtig, damit über die Kühlmittelzufuhr keine Schmutzpartikel bzw. Späne in das Werkzeug gelangen. Speziell bei kleinen Durchmessern müssen folgende Filterqualitäten eingehalten werden:

- Bohrer mit $\varnothing < 2$ mm Filterqualität ≤ 0.010 mm.
- Bohrer mit $\varnothing < 3$ mm Filterqualität ≤ 0.020 mm.
- Bohrer mit $\varnothing < 6.35$ mm Filterqualität ≤ 0.050 mm.

Kühlmitteldruck: Für CrazyDrill Coolpilot wird mindestens der in der Tabelle angegebene Kühlmitteldruck benötigt, um prozesssicher zu bohren. Ein hoher Druck ist generell besser für den Kühl- und Spüleffekt.

\varnothing d, Werkzeug	[mm]	1.0 mm - 2.0 mm	2.0 mm - 4.0 mm	4.0 mm - 6.35 mm
Minimaler Kühlmitteldruck	[bar]	40	30	25

Spannmittel

Detaillierte Angaben zu den Spannmitteln finden Sie im Kapitel "Technische Informationen".

Pilotbohrung und Kurzbohrung

Die Pilotbohrung mit CrazyDrill Coolpilot ist der perfekte Ausgangspunkt für eine präzise Bohrungsposition mit hoher Fluchtungsgenauigkeit.

Dank perfekt abgestimmter Bohrertoleranz entsteht kein messbarer Übergang vom Pilotbohrer zum Folgebohrer. Eine durchgehend hohe Qualität der Bohrung ist gewährleistet.

CrazyDrill Coolpilot kann ideal auch als Kurzbohrer verwendet werden für eine äusserst präzise und schnelle Bohrung bis zu einer Tiefe 3 x d mit einer Senkung von 90°.

BOHRPROZESS

1 | PILOTBOHRUNG ODER KURZBOHRUNG

- Interne Kühlung einschalten.
- Bohren in einem Bohrstoss mit der empfohlenen Schnitt- und Vorschubgeschwindigkeit (siehe Schnittdatentabelle).

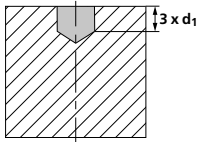

- Bei Bedarf kann nach dem Erreichen der maximalen Bohrtiefe von $3 \times d$ eine Senkung von 90° angebracht werden.

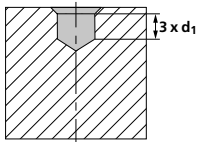

Bemerkung:

Nach dem Erreichen der gewünschten Bohrtiefe kann mit reduziertem Eilgang oder ggf. Eilgang (bei idealen Bedingungen) zurückgefahren werden.

NEW

CrazyDrill Coolpilot Titanium ATC

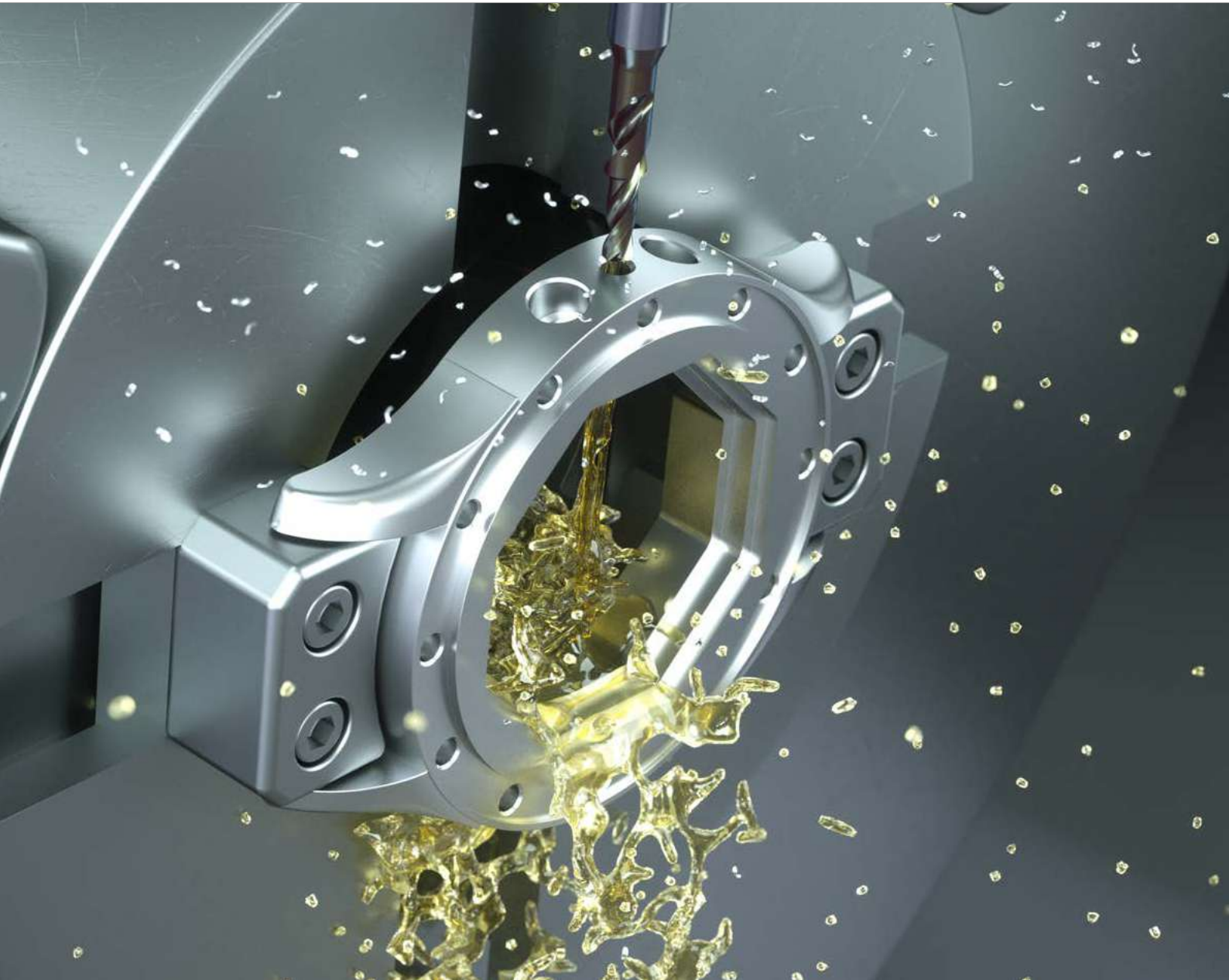

NEW



CRAZYDRILL
by Mikrontool
Coolpilot Titanium^{ATC}

EIN PILOT- UND KURZBOHRER MIT INNOVATIVER INNENKÜHLUNG



CrazyDrill Coolpilot Titanium ATC wurde entwickelt als Pilot- und Kurzbohrer mit integrierter Fasenschneide für Titanlegierungen im Durchmesserbereich von 1.0 bis 6.35 mm, für Bohrtiefen bis 3 x d. Damit ist er die ideale Ergänzung zu CrazyDrill Cool Titanium ATC. Er ist versehen mit spiralisierten Kühlkanälen in Tropfenform bis an die Schneiden sowie einem Spanbrecher-Nutenprofil. Die neue, kupferrote Beschichtung vermeidet Verkleben und unterstützt den effizienten Bohrprozess.

Neu ist die Spitzengeometrie, die Form der Kühlkanäle, die bis zu vier Mal mehr Kühlmittelmenge an die Bohrspitze führen, das Nutenprofil für einen perfekten Spanbruch und die Beschichtung. CrazyDrill Coolpilot Titanium ATC ist die perfekte Vorbereitung der tiefen Bohrungen mit CrazyDrill Cool Titanium ATC.

Durch die Pilotbohrung ist der Folgebohrer optimal geführt, was eine hohe Geradheit der Bohrung garantiert. Dank der integrierten Fasenschneide kann gleichzeitig eine Senkung von 90° angebracht werden. Durch das Einsparen eines Werkzeugwechsels verkürzen sich so die Bearbeitungszeiten.

Nachschärfen: Dieses Produkt eignet sich zum Nachschärfen ab \varnothing 1.4 mm

Hinweis: Sie haben nicht die passende Variante von CrazyDrill Coolpilot Titanium ATC (Durchmesser, Länge, Schnitttrichtung...) gefunden? Fragen Sie uns an bzgl. einer kundenspezifischen Variante!

NEW

Merkmale und Vorteile

FÜR EINE SICHERE, PRÄZISE UND SCHNELLE PILOTBOHRUNG

- **KÜRZERE BEARBEITUNGSZEIT** | 3 x d + 90° Senkung in einem Bohrstoss
- **HOHE PROZESSSICHERHEIT** | Dank höherem Kühlmittelfluss
- **HOHE PRÄZISION** | Innovative Nuten- und Spitzengeometrie

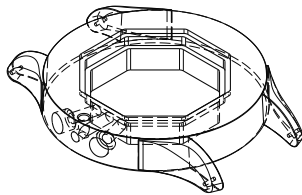

TEIL

Uhrengehäuse

WERKSTOFF

Ti Gr.5 / TiAl6V4 / 3.7165 / ASTM B348

BEARBEITUNG

- Bohren
- d = 2 mm
- Bohrtiefe 6 mm auf BAZ

WERKZEUG

Mikron Tool - CrazyDrill Coolpilot Titanium ATC

DATEN

MIKRON TOOL

Werkzeugtyp

CrazyDrill Coolpilot Titanium ATC
- Hartmetall
- Beschichtet
- Innenkühlung

Artikelnummer

2.PD.02000.ATC

Schnittdaten

$v_c = 40 \text{ m/min}$
 $f = 0.040 \text{ mm/U}$

CrazyDrill Coolpilot Titanium ATC

- Beschichtet
- Innenkühlung



NEW

1 | SCHAFT

Der verstärkte Hartmetallschaft garantiert Stabilität, hohen Rundlauf und damit maximale Bohrpräzision.

2 | NEU: MIT KÜHLKANÄLEN

Dank einer neu konzipierten Form der spiralierten Kühlkanäle wird eine bis zu vier Mal höhere Kühlmittelmenge an die Spitze des Werkzeuges geführt. Das Resultat ist eine konstante, massive Kühlung der Schneiden sowie eine kontinuierliche, effiziente Späneabfuhr. Für kleinere Durchmesser bis Ø 2.95 mm garantiert zusätzlich eine Powerkammer einen genügend starken Kühlmittelfluss.

3 | HARTMETALL

Ein speziell entwickeltes Ultrafeinkorn-Hartmetall ermöglicht das Bearbeiten mit hohen Geschwindigkeiten.

4 | NEUE BESCHICHTUNG

Die Hochleistungsbeschichtung eXedur SNP ist wärme- und verschleissresistent, verhindert ein Verkleben der Schneiden und fördert den kontinuierlichen Spänetransport. Das Resultat ist eine hohe Standzeit.

5 | FASENSCHNEIDE 90°

Mit der Bohrung kann gleichzeitig eine Senkung von 90° angebracht werden.

6 | POLIERTE NUTEN

Die speziell polierten Nuten fördern den kontinuierlichen Spänetransport.

7 | FÜHRUNGSFASEN

Die besonders glatten Oberflächen der Führungsfasen verhindern Materialverklebungen und entlasten das Werkzeug. Das Ergebnis ist die Garantie für höchste Präzision (Geradheit) und Oberflächenqualität.

Bohrerspitze

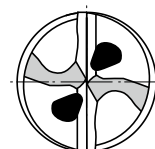

NEW



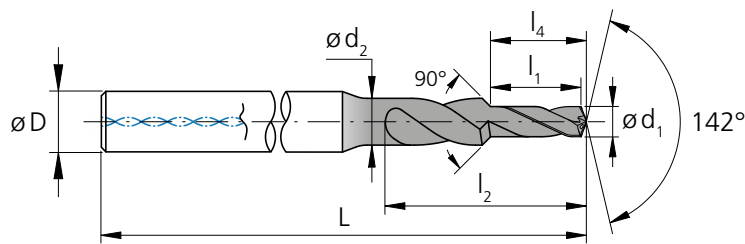

CrazyDrill Coolpilot Titanium ATC - 3 x d

BOHREN MIT INNENKÜHLUNG

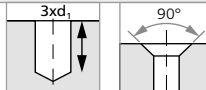

d_1	d_1	l_1	d_2	l_2	l_4	D	L	Artikel-	Verfügbarkeit
[mm]	[inch]	[mm]	[mm]	[mm]	[mm]	(h6) [mm]	[mm]	nummer	
1.00		3.00	1.60	6.5	3.20	4	50	2.PD.01000.ATC	■
1.05		3.15	1.60	6.8	3.30	4	50	2.PD.01050.ATC	■
1.10		3.30	1.60	7.1	3.50	4	50	2.PD.01100.ATC	■
1.15		3.45	1.60	7.5	3.60	4	50	2.PD.01150.ATC	■
1.20		3.60	1.90	7.8	3.80	4	50	2.PD.01200.ATC	■
1.25		3.75	1.90	8.1	4.00	4	50	2.PD.01250.ATC	■
1.30		3.90	1.90	8.4	4.10	4	50	2.PD.01300.ATC	■
1.35		4.05	1.90	8.8	4.30	4	50	2.PD.01350.ATC	■
1.40		4.20	1.90	9.1	4.40	4	50	2.PD.01400.ATC	■
1.45		4.35	2.25	10.4	4.60	4	50	2.PD.01450.ATC	■
1.50		4.50	2.25	10.7	4.70	4	50	2.PD.01500.ATC	■
1.55		4.65	2.25	10.9	4.90	4	50	2.PD.01550.ATC	■
1.587	1/16	4.76	2.25	11.2	5.00	4	50	2.PD.F116.ATC	■
1.60		4.80	2.25	11.2	5.10	4	50	2.PD.01600.ATC	■
1.65		4.95	2.25	11.5	5.20	4	50	2.PD.01650.ATC	■
1.70		5.10	2.60	11.8	5.40	4	53	2.PD.01700.ATC	■
1.75		5.25	2.60	12.1	5.50	4	53	2.PD.01750.ATC	■
1.80		5.40	2.60	12.3	5.70	4	53	2.PD.01800.ATC	■
1.85		5.55	2.60	12.6	5.80	4	53	2.PD.01850.ATC	■
1.90		5.70	2.60	12.8	6.00	4	53	2.PD.01900.ATC	■
1.95		5.85	2.60	13.1	6.20	4	53	2.PD.01950.ATC	■
2.00		6.00	3.10	13.3	6.30	4	55	2.PD.02000.ATC	■
2.05		6.15	3.10	13.6	6.50	4	55	2.PD.02050.ATC	■
2.10		6.30	3.10	13.9	6.60	4	55	2.PD.02100.ATC	■
2.15		6.45	3.10	14.1	6.80	4	55	2.PD.02150.ATC	■
2.20		6.60	3.10	14.4	7.00	4	55	2.PD.02200.ATC	■
2.25		6.75	3.10	14.7	7.10	4	55	2.PD.02250.ATC	■
2.30		6.90	3.50	14.9	7.30	4	57	2.PD.02300.ATC	■
2.35		7.05	3.50	15.2	7.40	4	57	2.PD.02350.ATC	■
2.381	3/32	7.14	3.50	15.5	7.49	4	57	2.PD.F332.ATC	■
2.40		7.20	3.50	15.6	7.60	4	57	2.PD.02400.ATC	■
2.45		7.35	3.50	15.9	7.70	4	57	2.PD.02450.ATC	■
2.50		7.50	3.50	16.2	7.90	4	57	2.PD.02500.ATC	■
2.55		7.65	3.50	16.5	8.10	4	57	2.PD.02550.ATC	■
2.60		7.80	4.00	16.9	8.20	4	57	2.PD.02600.ATC	■
2.65		7.95	4.00	17.2	8.40	4	57	2.PD.02650.ATC	■
2.70		8.10	4.00	17.5	8.50	4	57	2.PD.02700.ATC	■
2.75		8.25	4.00	17.8	8.70	4	57	2.PD.02750.ATC	■
2.80		8.40	4.00	18.2	8.80	4	57	2.PD.02800.ATC	■
2.85		8.55	4.00	18.5	9.00	4	57	2.PD.02850.ATC	■
2.90		8.70	4.00	18.8	9.20	4	57	2.PD.02900.ATC	■

■ Ab Lager

Hartmetall			Z2		
	Ø d ₁	0.1 - 3.0 mm	3.05 - 6.0 mm	6.1 - 10.0 mm	
	Toleranz	+ 0.006 mm + 0.002 mm	+ 0.009 mm + 0.004 mm	+ 0.012 mm + 0.006 mm	

d ₁	d ₁	l ₁	d ₂	l ₂	l ₄	D (h6)	L	Artikelnummer	Verfügbarkeit
[mm]	[inch]	[mm]	[mm]	[mm]	[mm]	[mm]	[mm]		
2.95		8.85	4.00	19.1	9.30	4	57	2.PD.02950.ATC	■
3.00		9.00	4.70	19.5	9.50	6	65	2.PD.03000.ATC	■
3.05		9.15	4.70	19.8	9.60	6	65	2.PD.03050.ATC	■
3.10		9.30	4.70	20.1	9.80	6	65	2.PD.03100.ATC	■
3.15		9.45	4.70	20.4	10.00	6	65	2.PD.03150.ATC	■
3.175	1/8	9.53	4.70	20.6	10.00	6	65	2.PD.F18.ATC	■
3.20		9.60	4.70	20.8	10.10	6	65	2.PD.03200.ATC	■
3.25		9.75	4.70	21.1	10.30	6	65	2.PD.03250.ATC	■
3.30		9.90	4.70	21.4	10.40	6	65	2.PD.03300.ATC	■
3.35		10.05	4.70	21.7	10.60	6	65	2.PD.03350.ATC	■
3.40		10.20	4.70	22.1	10.70	6	65	2.PD.03400.ATC	■
3.45		10.35	4.70	22.4	10.90	6	65	2.PD.03450.ATC	■
3.50		10.50	5.40	22.7	11.10	6	68	2.PD.03500.ATC	■
3.55		10.65	5.40	23.0	11.20	6	68	2.PD.03550.ATC	■
3.60		10.80	5.40	23.4	11.40	6	68	2.PD.03600.ATC	■
3.65		10.95	5.40	23.7	11.50	6	68	2.PD.03650.ATC	■
3.70		11.10	5.40	24.0	11.70	6	68	2.PD.03700.ATC	■
3.75		11.25	5.40	24.3	11.80	6	68	2.PD.03750.ATC	■
3.80		11.40	5.40	24.7	12.00	6	68	2.PD.03800.ATC	■
3.85		11.55	5.40	25.0	12.20	6	68	2.PD.03850.ATC	■
3.90		11.70	5.40	25.3	12.30	6	68	2.PD.03900.ATC	■
3.95		11.85	5.40	25.6	12.50	6	68	2.PD.03950.ATC	■
3.968	5/32	11.90	5.40	25.7	12.50	6	68	2.PD.F532.ATC	■
4.00		12.00	5.40	26.0	12.60	6	68	2.PD.04000.ATC	■
4.10		12.30	6.00	26.6	12.90	6	72	2.PD.04100.ATC	■
4.20		12.60	6.00	27.2	13.30	6	72	2.PD.04200.ATC	■
4.30		12.90	6.00	27.9	13.60	6	72	2.PD.04300.ATC	■
4.40		13.20	6.00	28.5	13.90	6	72	2.PD.04400.ATC	■
4.50		13.50	6.00	29.2	14.20	6	72	2.PD.04500.ATC	■
4.60		13.80	6.00	29.8	14.50	6	72	2.PD.04600.ATC	■
4.70		14.10	7.00	30.5	14.80	8	75	2.PD.04700.ATC	■
4.762	3/16	14.29	7.00	30.8	15.00	8	75	2.PD.F316.ATC	■
4.80		14.40	7.00	31.1	15.20	8	75	2.PD.04800.ATC	■
4.90		14.70	7.00	31.8	15.50	8	75	2.PD.04900.ATC	■
5.00		15.00	7.00	32.4	15.80	8	75	2.PD.05000.ATC	■
5.10		15.30	7.50	33.1	16.10	8	75	2.PD.05100.ATC	■
5.20		15.60	7.50	33.7	16.40	8	75	2.PD.05200.ATC	■
5.30		15.90	7.50	34.4	16.70	8	75	2.PD.05300.ATC	■
5.40		16.20	8.00	35.0	17.10	8	80	2.PD.05400.ATC	■
5.50		16.50	8.00	35.7	17.40	8	80	2.PD.05500.ATC	■
5.560	7/32	16.68	8.00	36.0	17.52	8	80	2.PD.F732.ATC	■
5.60		16.80	8.00	36.3	17.70	8	80	2.PD.05600.ATC	■
5.70		17.10	8.00	37.0	18.00	8	80	2.PD.05700.ATC	■
5.80		17.40	8.00	37.6	18.30	8	80	2.PD.05800.ATC	■
5.90		17.70	8.00	38.3	18.60	8	80	2.PD.05900.ATC	■
6.00		18.00	8.00	38.9	18.90	8	80	2.PD.06000.ATC	■
6.350	1/4	19.05	8.00	41.1	20.02	8	80	2.PD.F14.ATC	■

Ergänzende Produkte
CrazyDrill Cool Titanium ATC S.348

NEW

CrazyDrill Coolpilot Titanium ATC - 3 x d

BOHREN MIT INNENKÜHLUNG | SCHNITTDATENÜBERSICHT

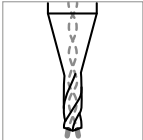
	Werkstoff- gruppe	Werkstoff	Wr.Nr.	DIN	AISI/ASTM/UNS	v _c [m/min]	
						Mittel	Hoch
	S ₂	Titanlegierungen	3.7165	TiAl6V4	ASTM B348 / F136	40	60
			9.9367	TiAl6Nb7	ASTM F1295		

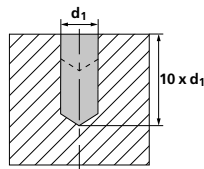
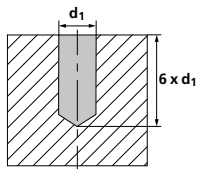
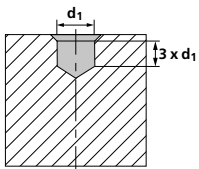

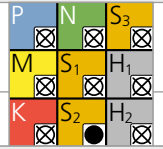

f [mm/U]

1.0 mm		1.25 mm		1.5 mm 1/16"		2.0 mm		Ød1 2.5 mm 3/32"		3.0 mm 1/8"		4.0 mm 5/32"		5.0 mm 3/16" - 7/32"		6.0 mm 1/4"	
Mittel	Hoch	Mittel	Hoch	Mittel	Hoch	Mittel	Hoch	Mittel	Hoch	Mittel	Hoch	Mittel	Hoch	Mittel	Hoch	Mittel	Hoch
0.020	0.025	0.025	0.030	0.030	0.035	0.035	0.045	0.045	0.055	0.050	0.065	0.060	0.075	0.070	0.085	0.075	0.090



Bohrprozess CrazyDrill Coolpilot Titanium

KURZBOHRUNG 3 X D MIT ZUSÄTZLICHER SENKUNG 90°

Kühlschmierstoff, Filter und Druck

Kühlen mit innerer Kühlmittelzufuhr

Für ein optimales Resultat empfiehlt Mikron Tool, Schneidöl als Kühlschmiermittel zu verwenden. Alternativ kann auch Emulsion von 8% oder mehr mit EP-Additiven (Extreme-Pressure-Additives) eingesetzt werden.

Filter: Eine gute Filterqualität ist bei innengekühlten Bohrwerkzeugen wichtig, damit über die Kühlmittelzufuhr keine Schmutzpartikel bzw. Späne in das Werkzeug gelangen. Speziell bei kleinen Durchmessern müssen folgende Filterqualitäten eingehalten werden:

- Bohrer mit $\varnothing < 2$ mm Filterqualität ≤ 0.010 mm.
- Bohrer mit $\varnothing < 3$ mm Filterqualität ≤ 0.020 mm.
- Bohrer mit $\varnothing < 6.35$ mm Filterqualität ≤ 0.050 mm.

Kühlmitteldruck: Für CrazyDrill Coolpilot Titanium ATC wird mindestens der in der Tabelle angegebene Kühlmitteldruck benötigt, um prozesssicher zu bohren. Ein hoher Druck ist generell besser für den Kühl- und Spüleffekt.

\varnothing d, Werkzeug	[mm]	1.0 mm - 2.0 mm	2.0 mm - 4.0 mm	4.0 mm - 6.35 mm
Minimaler Kühlmitteldruck	[bar]	40	30	25

Spannmittel

Detaillierte Angaben zu den Spannmitteln finden Sie im Kapitel "Technische Informationen".

Pilotbohrung und Kurzbohrung

Die Pilotbohrung mit CrazyDrill Coolpilot Titanium ATC ist der perfekte Ausgangspunkt für eine präzise Bohrungsposition mit hoher Fluchtungsgenauigkeit.

Dank perfekt abgestimmter Bohrertoleranz entsteht kein messbarer Übergang vom Pilotbohrer zum Folgebohrer. Eine durchgehend hohe Qualität der Bohrung ist gewährleistet.

CrazyDrill Coolpilot Titanium ATC kann ideal auch als Kurzbohrer verwendet werden für eine äusserst präzise und schnelle Bohrung bis zu einer Tiefe 3 x d mit einer Senkung von 90°.

BOHRPROZESS

1 | PILOTBOHRUNG ODER KURZBOHRUNG

- Interne Kühlung einschalten.
- Bohren in einem Bohrstoss mit der empfohlenen Schnitt- und Vorschubgeschwindigkeit (siehe Schnittdatentabelle).

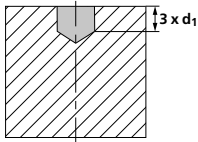

- Bei Bedarf kann nach dem Erreichen der maximalen Bohrtiefe von $3 \times d$ eine Senkung von 90° angebracht werden.

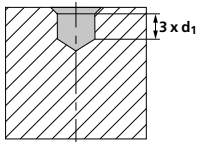

Bemerkung:

Nach dem Erreichen der gewünschten Bohrtiefe kann mit reduziertem Eilgang oder ggf. Eilgang (bei idealen Bedingungen) zurückgefahren werden.

NEW

CrazyDrill Hexalobe

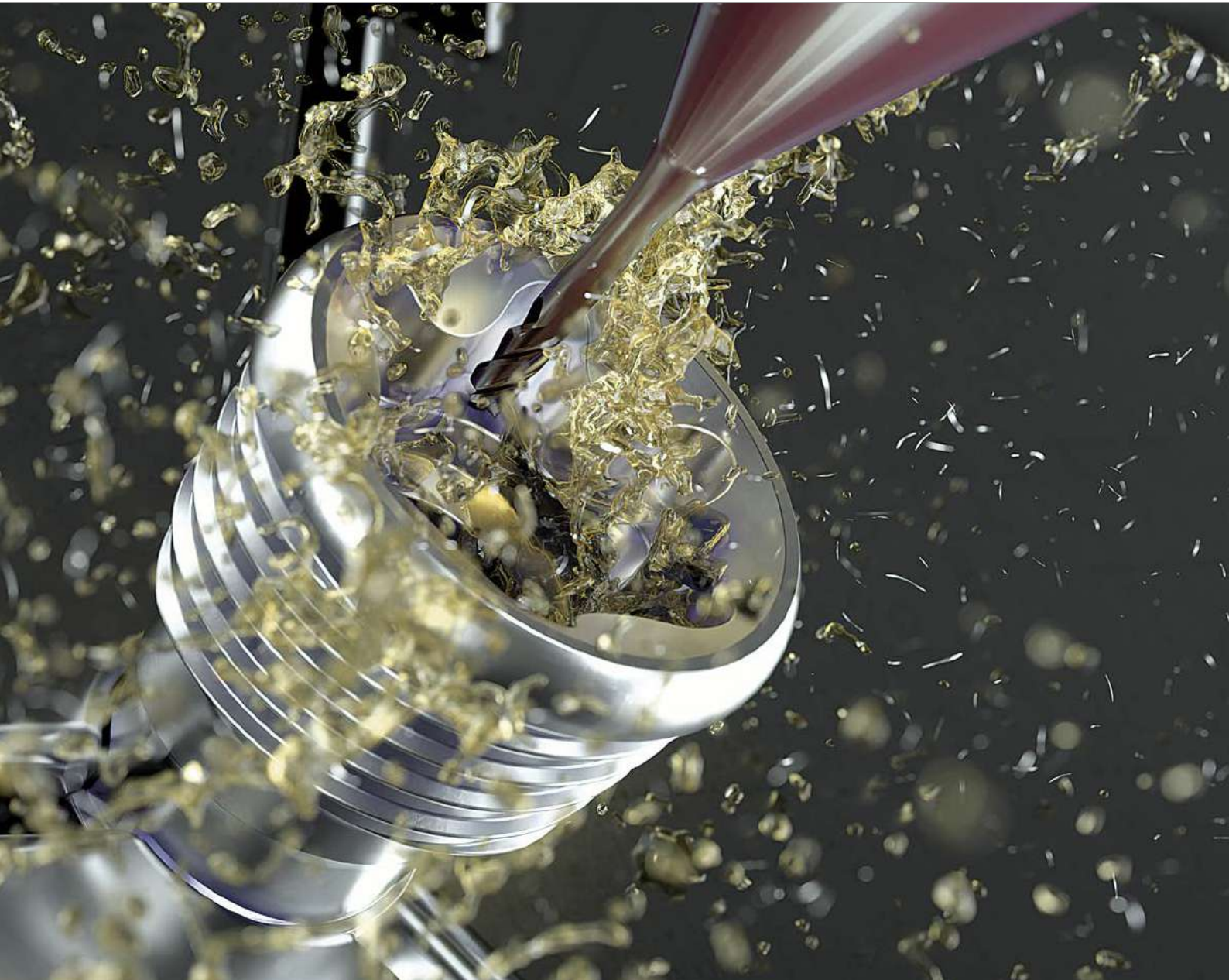

NEW



DAS NEUE KONZEPT ZUR BEARBEITUNG VON TORX® FORMEN

Neues Konzept

- Bohren - Anfasen - Fräsen - Entgraten: Vier Operationen in drei Schritten mit zwei Werkzeugen.
- Höchste Effizienz und kurze Bearbeitungszeit: für Titan, rostfreie Stähle und Kobalt-Chrom.

CRAZYDRILL™
by MikronTool
Hexalobe^{FLAT}

Kombibohrer



NEW



Jetzt auch als
Flachbohrer erhältlich

CRAZYDRILL™
by MikronTool
Hexalobe

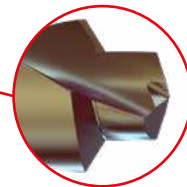

Bohren und
Anfasen in
einem Schritt

CRAZYMILL™
by MikronTool
Hexalobe

Mikrofräser



NEW



Jetzt auch für
Kobalt-Chrom
Geometrie

Charakteristiken für
hohe Leistung

- Höchste Steifheit
- Neue Schneidgeometrie



Ihre Vorteile

- Kürzerer Fräsprozess
- Höchste Profilhaltigkeit
- Ausgezeichnete Oberflächengüte
- Minimale Gratbildung

Nachschärfen: Diese Produkte eignen sich nicht zum Nachschärfen.

Hinweis: Sie haben nicht die passende Variante von CrazyDrill Hexalobe / CrazyMill Hexalobe (Durchmesser, Länge, Schnittrichtung...) gefunden? Fragen Sie uns an bzgl. einer kundenspezifischen Variante!

NEW

Höchstleistung für Innensechsrund

SCHLÜSSELFERTIGE LÖSUNG FÜR TITAN, ROSTFREIEN STAHL UND KOBALT-CHROM



Werkstoff

■ Titan

S2

Ti Gr.5 ELI
TiAl6V4 ELI
3.7165

■ Rostfreier Stahl

M

316 LM
X2CrNiMo18-15-3
1.4441

■ Kobalt-Chrom

S3

ASTM F1537
CrCoMo28
ISO 5832-12

Formgenauigkeit

■ Nahezu perfektes Profil

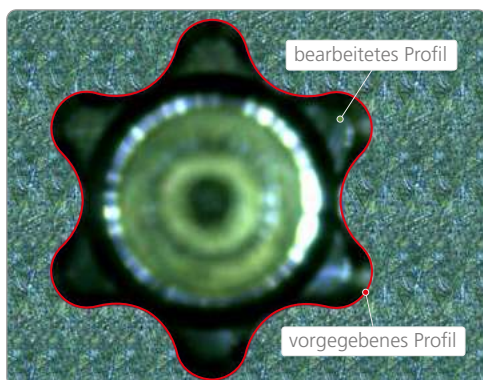

Perfekte Übereinstimmung der Profile.

■ Rechtwinkligkeit

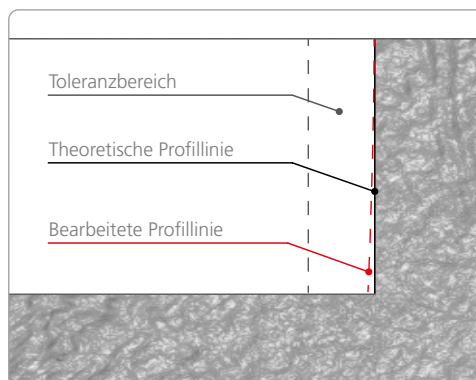

Garantierte Profilgeometrie.

Qualität und Leistung

■ Oberflächengüte

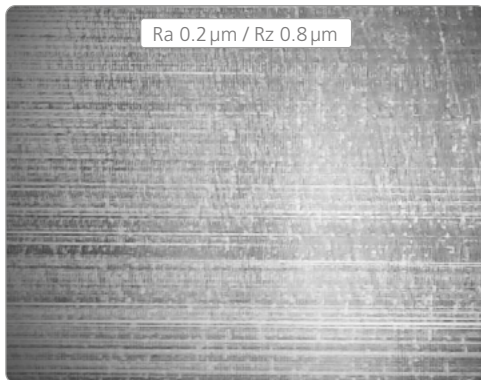

Hervorragende Oberflächengüte.*¹

■ Nahezu gratfrei

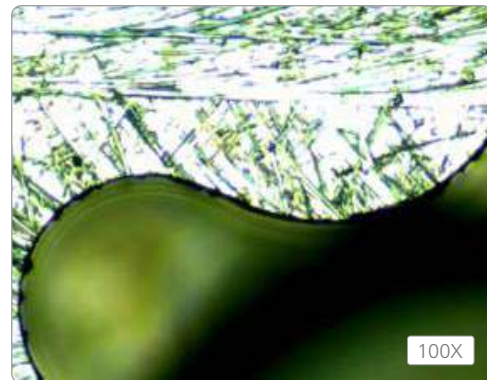

Bearbeitungsprofil mit minimaler Gratbildung.

■ Rauheit der Fase

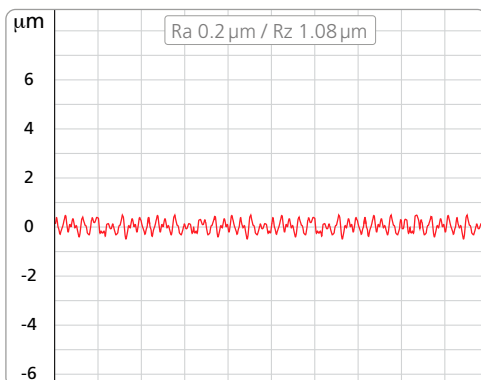

Hohe Qualität der Fasenoberfläche.*¹

■ Zykluszeit Fräsen

TORX® Typ	Zeit [s]
T6	27
T8	24
T10	22
T15	22
T20	21
T25	20

Gefräst in Titan mit 3.5 x d Version und $p = 0.4 \times d$.*¹

Anmerkung *1: Die Qualität und Zykluszeit ist abhängig von den Schnittparametern und Maschinenbedingungen.

NEW

Höchstleistung: Bohren von Innensechsrund

KOMBIBOHRER

CrazyDrill Hexalobe & CrazyDrill Hexalobe Flat

Der neue Kombibohrer für TORX® Formen

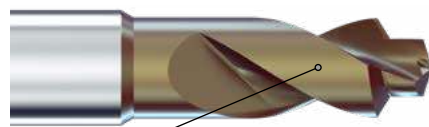

Spitzenwinkel von 140°

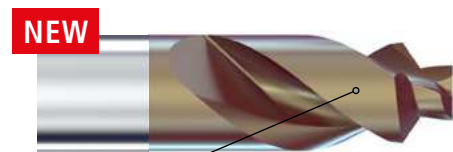

Spitzenwinkel von 180°

Charakteristiken

■ Aus zwei mach eins

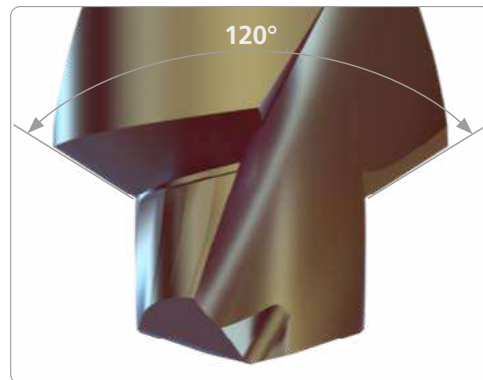

Die Vorbohrung (mit Spitzenwinkel von 140° oder 180°) und 120°-Fase sind in einem einzigen Schritt vereint.

■ Zwei Schneidengeometrien

Zwei Typen von Bohrern wurden entwickelt für eine optimale Bearbeitung von Titan, rostfreien Stählen und Kobalt-Chrom.

■ Durchmesserbereich

Standarddurchmesser für das Vorbohren von "Torx®" Formen von T4 bis T30.

■ Auf Nachfrage

Andere Größen sind auf Anfrage erhältlich

■ Beschichtung



Chromfreie Beschichtung zum Vermeiden einer Kreuzkontamination bei Medizinteilen.

CrazyDrill Hexalobe

Spitze 140°

Flat 180°

Ti

SST/CoCr

Ti/SST/CoCr

- Beschichtet
- Aussenkühlung

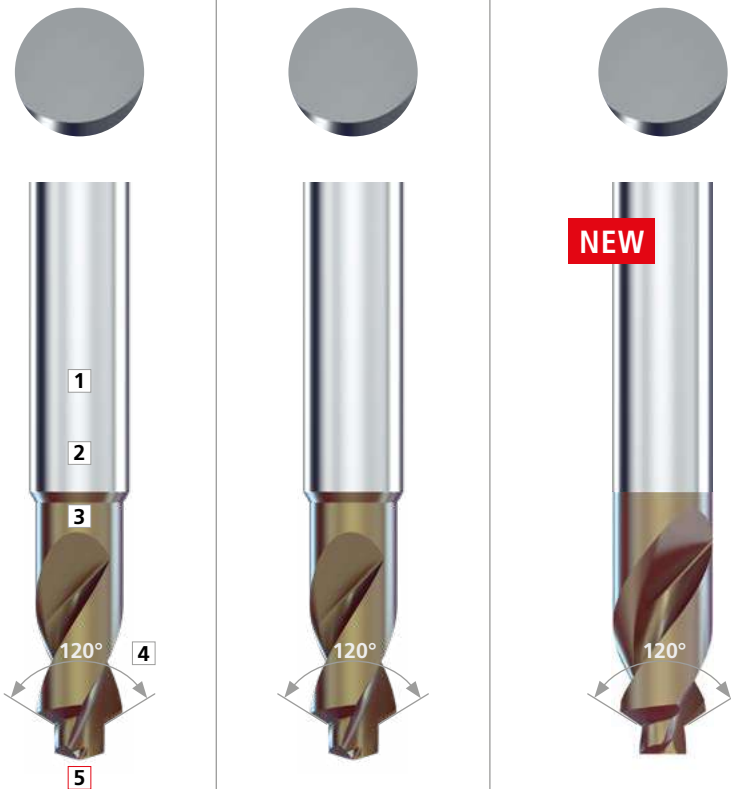

Seite 182

Seite 182

Seite 183

NEW

1 | SCHAFT

Der verstärkte Hartmetallschaft garantiert Stabilität, hohe Konzentrität und maximale Bohrpräzision.

2 | HARTMETALL

Das speziell entwickelte Ultrafeinkorn-Hartmetall erfüllt alle Anforderungen in Bezug auf die mechanischen Eigenschaften.

3 | NEUE BESCHICHTUNG

Die Hochleistungsbeschichtung eXedur SNP ist wärme- und verschleissresistent, verhindert ein Verkleben der Schneiden und garantiert einen optimalen Spänetransport. Das Resultat: hohe Standzeit des Werkzeuges.

4 | 120° FASENSCHNEIDE

Die Vorbohrung und eine Fase von 120° sind in einer einzigen Operation vereint.

5 | SCHNEIDENGEOMETRIE

Zwei spezifische Geometrien sind entwickelt worden für die Bearbeitung von:

- Titan
- Rostfreien Stählen / Kobalt-Chrom

Guter Spänebruch und schnelle Späneausfuhr sind garantiert.

Bohrerspitze

Titanium

SST-Inox

Flat

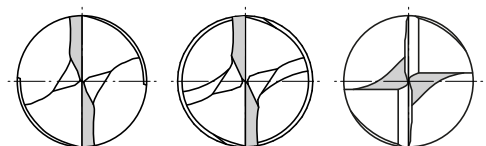

NEW

Bearbeitungsprozess

SPIRALINTERPOLATION FÜR TITAN

Schritt 1

Vorbohrung mit 120° Fase

Ti
S2

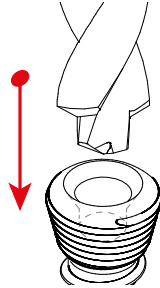

oder

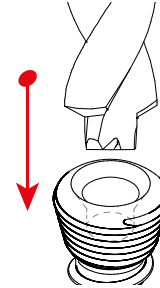

Spitzenwinkel von 140°

Spitzenwinkel von 180°

Schritt 2

Spiralinterpolation
XYZ

Spiralinterpolation
XCZ

XYZ

Interpolation der linearen Achsen X, Y und Z mit ruhendem Werkstück.

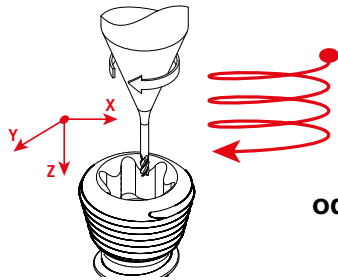

oder

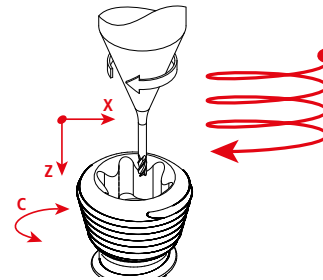

XCZ

Interpolation der linearen Achsen X, Z und Gegenspindel Achse C mit rotierendem Werkstück.

Schritt 3

Entgraten

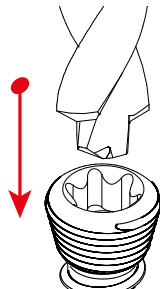

oder

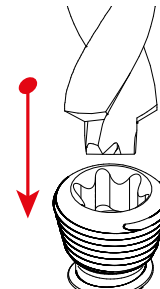

Spitzenwinkel von 140°

Spitzenwinkel von 180°

Nochmaliges Fasen zum Entfernen der Grate.

Titan: Spiralinterpolation ist der optimale Prozess, da Zeiteinsparung von bis zu 20% möglich ist im Vergleich zum Wandungsfräsen (siehe Seite 180).

BOHREN DER LOBEN UND SPIRALINTERPOLATION FÜR EDELSTAHL UND KOBALT-CHROM

Schritt 1

Bohrung der Loben

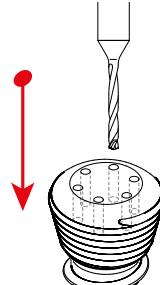

Schritt 2

Vorbohrung mit 120° Fase

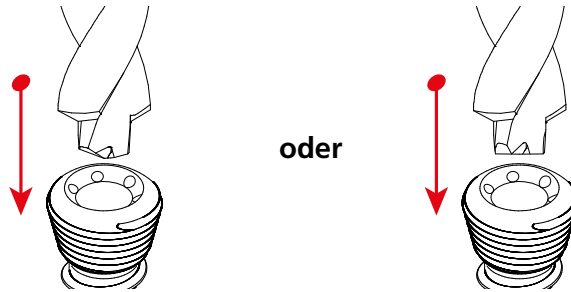

Spitzenwinkel von 140°

Spitzenwinkel von 180°

Schritt 3

Spiralinterpolation XYZ

XYZ
Interpolation der linearen Achsen X, Y und Z mit ruhendem Werkstück.

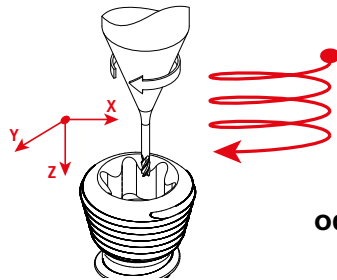

Spiralinterpolation XCZ

XCZ
Interpolation der linearen Achsen X, Z und Gegenspindel Achse C mit rotierendem Werkstück.

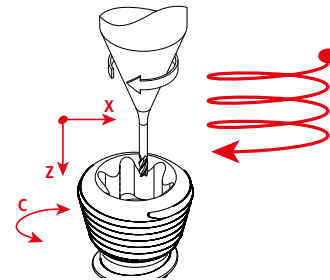

Schritt 4

Entgraten

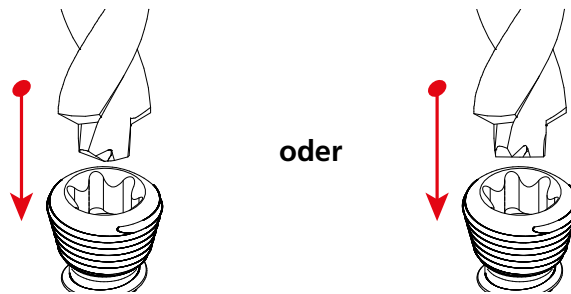

Spitzenwinkel von 140°

Spitzenwinkel von 180°

Nochmaliges Fasen zum Entfernen der Grate.

Edelstahl: Mit Spiralinterpolation muss eine Bohrung der Loben erfolgen. Ergebnis: höhere Standzeit, bessere Masskontrolle der TORX®-Form und stabilerer Prozess als beim direkten Wandungsfräsen (siehe Seite 180).

Kobalt-Chrom: Spiralinterpolation ist der optimale Prozess, da Zeiteinsparung von bis zu 20% möglich ist im Vergleich zum Wandungsfräsen (siehe Seite 181).

NEW

Bearbeitungsprozess

WANDUNGSFRÄSEN FÜR TITAN UND ROSTFREIEN STAHL

Schritt 1

Vorbohrung mit 120° Fase



Spitzenwinkel von 140°

oder

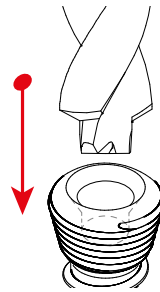

Spitzenwinkel von 180°



Schritt 2

Wandungsfräsen

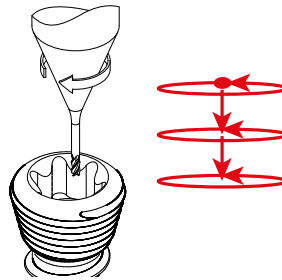

Schritt 3

Entgraten

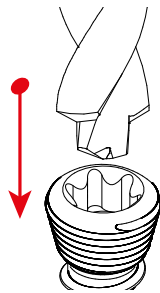

Spitzenwinkel von 140°

oder

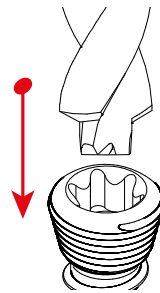

Spitzenwinkel von 180°

Nochmaliges Fasen zum Entfernen der Grate.

Titan: Spiralinterpolation ist der optimale Prozess (siehe Seite 178), da Zeiteinsparung von bis zu 20% möglich ist im Vergleich zum Wandungsfräsen.

Edelstahl: Mit Spiralinterpolation muss eine Bohrung der Loben erfolgen (siehe Seite 179). Ergebnis: höhere Standzeit, bessere Masskontrolle der TORX®-Form und stabilerer Prozess als beim direkten Wandungsfräsen.

BOHREN DER LOBEN UND WANDUNGSFRÄSEN FÜR KOBALT-CHROM

Schritt 1

Bohrung der Loben

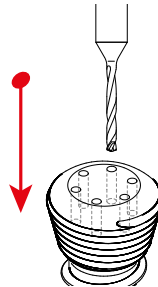

Schritt 2

Vorbohrung mit 120° Fase

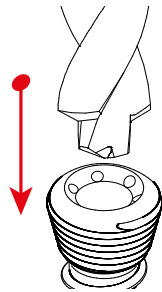

Spitzenwinkel von 140°

oder

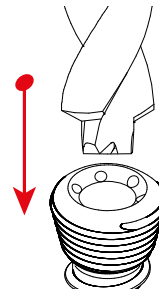

Spitzenwinkel von 180°

Schritt 3

Wandungsfräsen

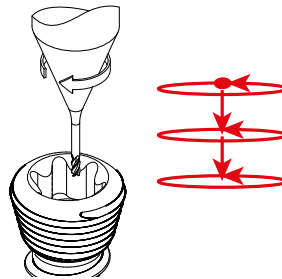

Schritt 4

Entgraten

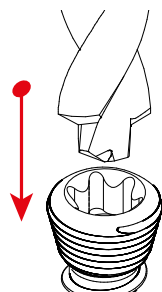

Spitzenwinkel von 140°

oder

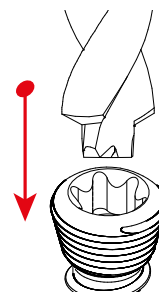

Spitzenwinkel von 180°

Nochmaliges Fasen zum Entfernen der Grate.

Kobalt-Chrom: Spiralinterpolation ist der optimale Prozess (siehe Seite 179), da Zeiteinsparung von bis zu 20% möglich ist im Vergleich zum Wandungsfräsen.

CrazyDrill Hexalobe - Spitze 140°

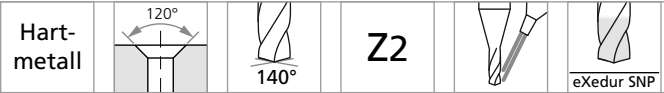

Ø d ₁	0.9 - 3.8 mm
Toleranz	0 - 0.008 mm

Abmessungen gemäss ISO 10664

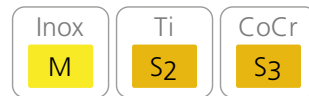
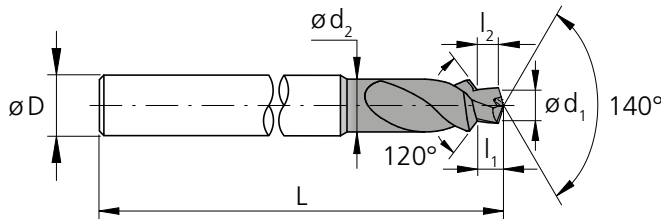

TORX® Typ	d ₁ 0/-0.008 [mm]	l ₁ [mm]	d ₂ [mm]	l ₂ [mm]	D (h6) [mm]	L [mm]	Artikelnummer	Titanium	SST-Inox / CoCr	verfügbar
T4	0.9	0.70	1.7	0.56	3	40	2.CD.006090.120	.T	.I	■
T5	1.0	0.87	2.0	0.72	3	40	2.CD.007100.120	.T	.I	■
T5	1.0	0.75	2.0	0.59	3	40	2.CD.006100.120	.T	.I	■
T6	1.2	1.06	2.2	0.88	3	40	2.CD.007120.120	.T	.I	■
T6	1.2	0.86	2.2	0.67	3	40	2.CD.006120.120	.T	.I	■
T7	1.4	1.05	3.0	0.83	3	40	2.CD.006140.120	.T	.I	■
T7	1.4	1.01	3.0	0.79	3	40	2.CD.005140.120	.T	.I	■
T8	1.6	1.40	3.0	1.15	3	40	2.CD.007160.120	.T	.I	■
T8	1.6	1.05	3.0	0.81	3	40	2.CD.005160.120	.T	.I	■
T10	1.9	1.42	4.0	1.13	4	40	2.CD.005190.120	.T	.I	■
T15	2.3	1.78	4.0	1.42	4	50	2.CD.006230.120	.T	.I	■
T20	2.7	2.12	5.0	1.70	6	50	2.CD.006270.120	.T	.I	■
T25	3.1	2.84	6.0	2.36	6	50	2.CD.007310.120	.T	.I	■
T30	3.8	3.52	6.0	2.93	6	50	2.CD.008380.120	.T	.I	■
T30	3.8	3.04	6.0	2.45	6	50	2.CD.007380.120	.T	.I	■

■ Artikel verfügbar ab Lager

Ergänzende Produkte

CrazyMill Hexalobe S.522

Kombibohrer nach Mass

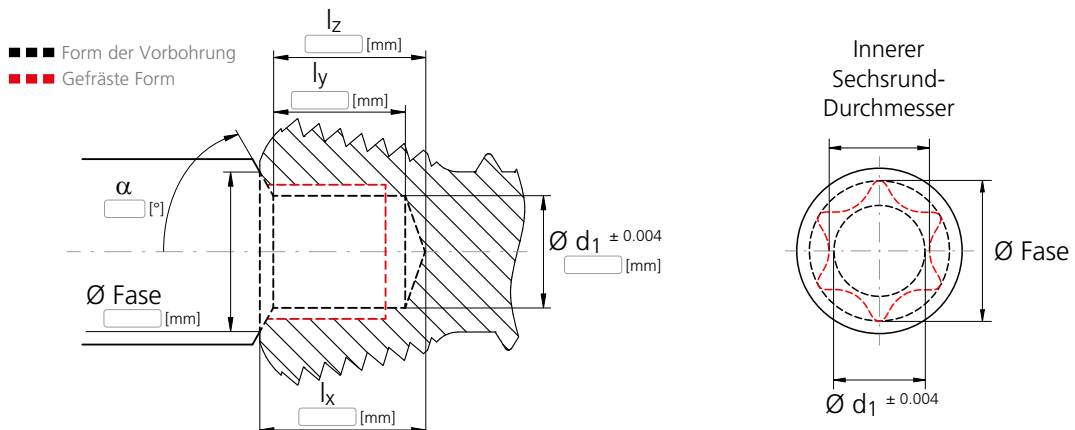

Mikron Tool verfügt über ein internationales Team von Werkzeugexperten, die sich gerne um Ihre spezifischen Bedürfnisse und Anfragen kümmern.

Sie können uns unter mto@mikron.com kontaktieren.

CrazyDrill Hexalobe Flat - Spitze 180°

Hartmetall			Z2		
------------	--	---	----	---	---

Ø d ₁	0.9 - 3.8 mm
Toleranz	0 - 0.008 mm

NEW

Abmessungen gemäss ISO 10664

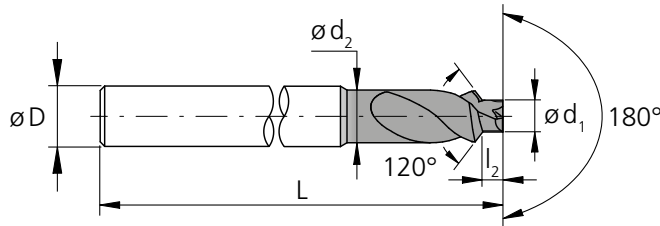

Inox M	Ti S2	CoCr S3
-----------	----------	------------

TORX® Typ	d ₁ 0/-0.008 [mm]	l ₁ [mm]	d ₂ [mm]	l ₂ [mm]	D (h6) [mm]	L [mm]	Artikelnummer	verfügbar
T4	0.9	0.70	1.7	0.56	3	40	2.CDF.006090.120	■
T5	1.0	0.87	2.0	0.72	3	40	2.CDF.007100.120	■
T5	1.0	0.75	2.0	0.59	3	40	2.CDF.006100.120	■
T6	1.2	1.06	2.2	0.88	3	40	2.CDF.007120.120	■
T6	1.2	0.86	2.2	0.67	3	40	2.CDF.006120.120	■
T7	1.4	1.05	3.0	0.83	3	40	2.CDF.006140.120	■
T7	1.4	1.01	3.0	0.79	3	40	2.CDF.005140.120	■
T8	1.6	1.40	3.0	1.15	3	40	2.CDF.007160.120	■
T8	1.6	1.05	3.0	0.81	3	40	2.CDF.005160.120	■
T10	1.9	1.42	4.0	1.13	4	40	2.CDF.005190.120	■
T15	2.3	1.78	4.0	1.42	4	50	2.CDF.006230.120	■
T20	2.7	2.12	5.0	1.70	6	50	2.CDF.006270.120	■
T25	3.1	2.84	6.0	2.36	6	50	2.CDF.007310.120	■
T30	3.8	3.52	6.0	2.93	6	50	2.CDF.008380.120	■
T30	3.8	3.04	6.0	2.45	6	50	2.CDF.007380.120	■

■ Artikel verfügbar ab Lager

Ergänzende Produkte
CrazyMill Hexalobe S.522

Kombibohrer nach Mass

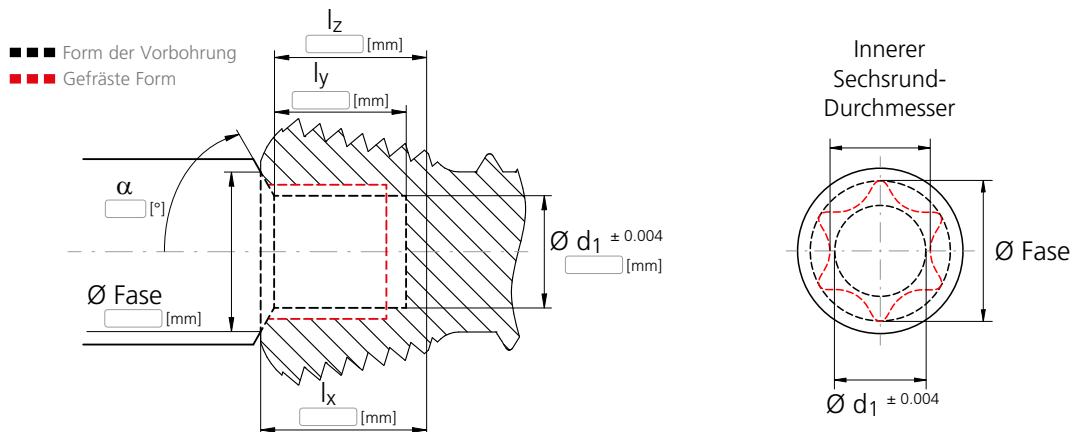

Mikron Tool verfügt über ein internationales Team von Werkzeugexperten, die sich gerne um Ihre spezifischen Bedürfnisse und Anfragen kümmern.

Sie können uns unter mto@mikron.com kontaktieren.

CrazyDrill SST-Inox - Typ IK / IN

Hart-
metall



Z2



$\varnothing d_1$

0.1 - 3.0 mm

Toleranz

+ 0.004 mm
0

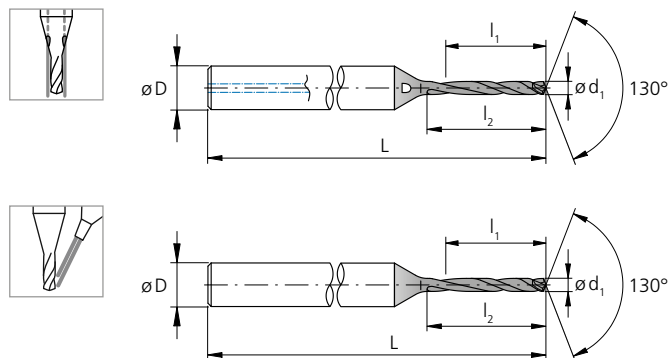

Inox
M

CoCr
S3

TORX® Typ	d_1 [mm]	l_1 [mm]	l_2 [mm]	D (h6) [mm]	L [mm]	Artikelnummer Innenkühlung	Artikelnummer Aussenkühlung	verfügbar
T4 - T5	0.25	2.0	2.5	3	38	2.CD.080025.IK	2.CD.080025.IN	■
T6	0.30	2.4	2.9	3	38	2.CD.080030.IK	2.CD.080030.IN	■
T7	0.35	2.8	3.4	3	38	2.CD.080035.IK	2.CD.080035.IN	■
T8	0.40	3.2	3.9	3	38	2.CD.080040.IK	2.CD.080040.IN	■
T10	0.50	4.0	4.9	3	42	2.CD.080050.IK	2.CD.080050.IN	■
T15	0.60	4.8	5.9	3	42	2.CD.080060.IK	2.CD.080060.IN	■
T20	0.70	5.6	6.9	3	45	2.CD.080070.IK	2.CD.080070.IN	■
T25	0.80	6.4	7.8	3	45	2.CD.080080.IK	2.CD.080080.IN	■
T30	1.00	8.0	9.8	3	48	2.CD.080100.IK	2.CD.080100.IN	■

■ Artikel verfügbar ab Lager

Werkzeug empfehlung

Nur für Verfahren mit Bohrung der Loben in Edelstahl oder Kobalt-Chrom

TORX® Typ	d _{Lobe} [mm]	Aufmass [mm]	Bohrung der Loben		Vorbohrung	Fräsen von Innensechsrund	
			Innenkühlung	Aussenkühlung		Edelstahl	Kobalt-Chrom
T4	0.25	0.02	2.CD.080025.IK	2.CD.080025.IN	2.CD.006090.120.I	2.CMI35.B1Z3.020.1 2.CMI35.C1Z3.020.1	2.CMR35.B1Z3.020.1 2.CMR35.C1Z3.020.1
T5	0.25	0.05	2.CD.080025.IK	2.CD.080025.IN	2.CD.007100.120.I	2.CMI35.B1Z3.020.1 2.CMI35.C1Z3.020.1	2.CMR35.B1Z3.020.1 2.CMR35.C1Z3.020.1
T5	0.25	0.05	2.CD.080025.IK	2.CD.080025.IN	2.CD.006100.120.I	2.CMI35.B1Z3.020.1 2.CMI35.C1Z3.020.1	2.CMR35.B1Z3.020.1 2.CMR35.C1Z3.020.1
T6	0.30	0.05	2.CD.080030.IK	2.CD.080030.IN	2.CD.007120.120.I	2.CMI35.B1Z3.030.1 2.CMI35.C1Z3.030.1	2.CMR35.B1Z3.030.1 2.CMR35.C1Z3.030.1
T6	0.30	0.05	2.CD.080030.IK	2.CD.080030.IN	2.CD.006120.120.I	2.CMI35.B1Z3.030.1 2.CMI35.C1Z3.030.1	2.CMR35.B1Z3.030.1 2.CMR35.C1Z3.030.1
T7	0.35	0.07	2.CD.080035.IK	2.CD.080035.IN	2.CD.006140.120.I	2.CMI35.B1Z3.030.1 2.CMI35.C1Z3.030.1	2.CMR35.B1Z3.030.1 2.CMR35.C1Z3.030.1
T7	0.35	0.07	2.CD.080035.IK	2.CD.080035.IN	2.CD.005140.120.I	2.CMI35.B1Z3.030.1 2.CMI35.C1Z3.030.1	2.CMR35.B1Z3.030.1 2.CMR35.C1Z3.030.1
T8	0.40	0.08	2.CD.080040.IK	2.CD.080040.IN	2.CD.007160.120.I	2.CMI35.B1Z4.040.1 2.CMI35.C1Z4.040.1	2.CMR35.B1Z4.040.1 2.CMR35.C1Z4.040.1
T8	0.40	0.08	2.CD.080040.IK	2.CD.080040.IN	2.CD.005160.120.I	2.CMI35.B1Z4.040.1 2.CMI35.C1Z4.040.1	2.CMR35.B1Z4.040.1 2.CMR35.C1Z4.040.1
T10	0.50	0.06	2.CD.080050.IK	2.CD.080050.IN	2.CD.005190.120.I	2.CMI35.B1Z4.040.1 2.CMI35.C1Z4.040.1 2.CMI35.B1Z4.050.1 2.CMI35.C1Z4.050.1	2.CMR35.B1Z4.040.1 2.CMR35.C1Z4.040.1 2.CMR35.B1Z4.050.1 2.CMR35.C1Z4.050.1
T15	0.60	0.07	2.CD.080060.IK	2.CD.080060.IN	2.CD.006230.120.I	2.CMI35.B1Z4.050.1 2.CMI35.C1Z4.050.1	2.CMR35.B1Z4.050.1 2.CMR35.C1Z4.050.1
T20	0.70	0.09	2.CD.080070.IK	2.CD.080070.IN	2.CD.006270.120.I	2.CMI35.B1Z4.060.1 2.CMI35.C1Z4.060.1	2.CMR35.B1Z4.060.1 2.CMR35.C1Z4.060.1
T25	0.80	0.10	2.CD.080080.IK	2.CD.080080.IN	2.CD.007310.120.I	2.CMI35.B1Z4.080.1 2.CMI35.C1Z4.080.1	2.CMR35.B1Z4.080.1 2.CMR35.C1Z4.080.1
T30	1.00	0.12	2.CD.080100.IK	2.CD.080100.IN	2.CD.008380.120.I	2.CMI35.B1Z4.100.1 2.CMI35.C1Z4.100.1	2.CMR35.B1Z4.100.1 2.CMR35.C1Z4.100.1
T30	1.00	0.12	2.CD.080100.IK	2.CD.080100.IN	2.CD.007380.120.I	2.CMI35.B1Z4.100.1 2.CMI35.C1Z4.100.1	2.CMR35.B1Z4.100.1 2.CMR35.C1Z4.100.1

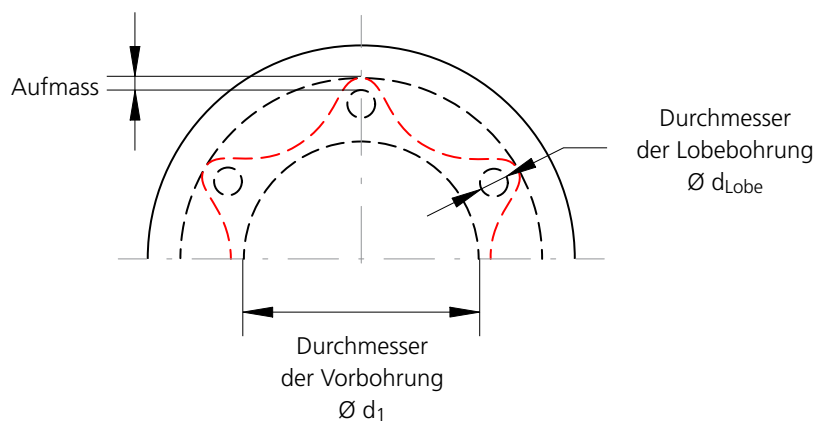

NEW

Bohren der Lobe

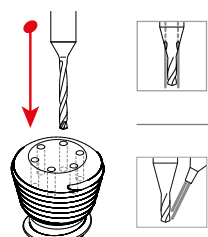

Werkstoff- gruppe	Werkstoff	Wr.-Nr.	DIN	AISI/ASTM/UNS	v_c [m/min]	Q_1	Q_x
M	Rostfreie Stähle- austenitisch	1.4435	X2CrNiMo 18-14-3	AISI 316L	30 – 45	1-4xd1	1-2xd1
		1.4441	X2CrNiMo 18-15-3	AISI 316LM			
S₃	Leghe CrCo	2.4964	CoCr20W15Ni	Haynes 25	40 – 50	1-3xd1	1-2xd1
			CrCoMo28	ASTM F1537			
M	Rostfreie Stähle- austenitisch	1.4435	X2CrNiMo 18-14-3	AISI 316L	25 – 30	0.5-1xd1	0.5xd1
		1.4441	X2CrNiMo 18-15-3	AISI 316LM			
S₃	Leghe CrCo	2.4964	CoCr20W15Ni	Haynes 25	25 – 35	0.5-1xd1	0.5xd1
			CrCoMo28	ASTM F1537			

NEW

Vorbohren

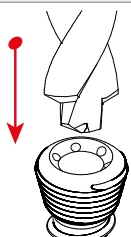

Werkstoff- gruppe	Werkstoff	Wr.-Nr.	DIN	AISI/ASTM/UNS	v_c [m/min]
M	Rostfreie Stähle- austenitisch	1.4435	X2CrNiMo 18-14-3	AISI 316L	25 – 35
		1.4441	X2CrNiMo 18-15-3	AISI 316LM	
S₂	Titanlegierungen	3.7165	TiAl6V4	ASTM B348 / F136	20 – 30
		9.9367	TiAl6Nb7	ASTM F1295	
S₃	Leghe CrCo	2.4964	CoCr20W15Ni	Haynes 25	25 – 35
			CrCoMo28	ASTM F1537	

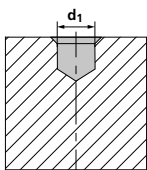
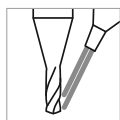

V_c [m/min]
 f [mm/U]

ANWENDUNGSEMPFEHLUNG

● Sehr gut geeignet | ● Gut geeignet | ○ bedingt geeignet | ☒ Nicht empfohlen

P	N	S ₃
M	S ₁	H ₁
K	S ₂	H ₂

	T4 Ød1 0.25 mm f	T5 Ød1 0.30 mm f	T6 Ød1 0.30 mm f	T7 Ød1 0.30 mm f	T8 Ød1 0.40 mm f	T10 Ød1 0.50 mm f	T15 Ød1 0.60 mm f	T20 Ød1 0.70 mm f	T25 Ød1 0.80 mm f	T30 Ød1 1.00 mm f
	0.01 - 0.02	0.01 - 0.02	0.01 - 0.02	0.01 - 0.02	0.01 - 0.02	0.01 - 0.02	0.015 - 0.025	0.015 - 0.025	0.015 - 0.025	0.025 - 0.035
	0.02 - 0.03	0.02 - 0.03	0.02 - 0.03	0.02 - 0.03	0.02 - 0.03	0.02 - 0.03	0.015 - 0.020	0.015 - 0.020	0.015 - 0.020	0.05 - 0.06
	0.010 - 0.015	0.010 - 0.015	0.010 - 0.015	0.010 - 0.015	0.010 - 0.015	0.010 - 0.015	0.015 - 0.020	0.015 - 0.020	0.015 - 0.020	0.02 - 0.03
	0.015 - 0.025	0.015 - 0.025	0.015 - 0.025	0.015 - 0.025	0.015 - 0.025	0.015 - 0.025	0.025 - 0.035	0.025 - 0.035	0.025 - 0.035	0.04 - 0.05

V_c [m/min]
 f [mm/U]

ANWENDUNGSEMPFEHLUNG

● Sehr gut geeignet | ● Gut geeignet | ○ bedingt geeignet | ☒ Nicht empfohlen

P	N	S ₃
M	S ₁	H ₁
K	S ₂	H ₂

	T4 Ød1 0.9 mm f	T5 Ød1 1.0 mm f	T6 Ød1 1.2 mm f	T7 Ød1 1.4 mm f	T8 Ød1 1.6 mm f	T10 Ød1 1.9 mm f	T15 Ød1 2.3 mm f	T20 Ød1 2.7 mm f	T25 Ød1 3.1 mm f	T30 Ød1 3.8 mm f
	0.02 - 0.03	0.02 - 0.03	0.03 - 0.04	0.03 - 0.04	0.03 - 0.04	0.05 - 0.06	0.05 - 0.06	0.06 - 0.07	0.07 - 0.08	0.07 - 0.08
	0.010 - 0.015	0.010 - 0.015	0.012 - 0.018	0.014 - 0.020	0.015 - 0.025	0.020 - 0.030	0.025 - 0.035	0.025 - 0.040	0.030 - 0.045	0.045 - 0.070
	0.005 - 0.015	0.005 - 0.015	0.006 - 0.018	0.007 - 0.020	0.008 - 0.025	0.010 - 0.030	0.012 - 0.035	0.015 - 0.040	0.015 - 0.050	0.020 - 0.055

Kühlschmierstoff, Filter und Druck

Für ein optimales Resultat empfiehlt Mikron Tool, Schneidöl als Kühlschmiermittel zu verwenden. Alternativ kann auch Emulsion von 8% oder mehr mit EP-Additiven (Extreme-Pressure-Additives) eingesetzt werden.

Bei Werkzeugen mit Aussenkühlung sind keine spezifischen Vorgaben für Filter und Kühlmitteldruck und -menge zu beachten. Es ist jedoch darauf zu achten, dass das Kühlmedium direkt an die Bohrerspitze geführt wird und somit den Bohrer perfekt kühlt, schmiert und die Späne wegspült.

Spannmittel

Detaillierte Angaben zu den Spannmitteln finden Sie im Kapitel "Technische Informationen".

Kundenspezifische Kurz- / Pilotbohrer



Mikron Tool produziert Hartmetall - Kurz- und Pilotbohrer gemäß Ihren Wünschen und Anforderungen und innerhalb des folgenden Bereiches:

MERKMALE

- Durchmesser min.: 0.1 mm,
- Durchmesser max.: 32.0 mm, grösser nach Abklärung
- Maximale Werkzeuglänge: 415 mm
- Werkzeugdurchmesser Toleranz max.: $\pm 0.5 \mu\text{m}$
- Fase und Spitzenwinkel: nach Bedarf
- Stufenbohrer: siehe kundenspezifische Stufenbohrer
- Konzentrität zwischen Schaft und Werkzeugdurchmesser: $\leq 2 \mu\text{m}$
- Schneiden Anzahl: 1, 2 oder 3
- Schneidenrichtung: Bohrer rechtsschneidend oder Bohrer linksschneidend
- Konische und zylindrische Bohrer
- Material Bohrer: Hartmetall, Auswahl der Sorte erfolgt je nach Anwendung

BESCHICHTUNGEN

Verschiedene, Auswahl erfolgt je Anwendung.

KÜHLUNG

- Bohrer mit Innenkühlung spiralisiert bis an Bohrerspitze
- Bohrer mit Innenkühlung gerade im Schaft
- Bohrer für äussere Kühlmittelzufuhr

SCHAFTFORMEN

- Zylindrisch DIN 6535 HA
- Zylindrisch DIN 6535 HE (Whistle Notch)
- Zylindrisch DIN 6535 HB (Weldon)
- Weitere auf Wunsch

MATERIAL ANWENDUNG

Bohrer für Stahl, rostfreie Stähle bzw. Edelstahl, Titan rein / Titanlegierungen, Superlegierungen bzw. hitzebeständige Stähle wie Inconel oder Hastelloy, CrCo-Legierungen, gehärteter Stahl bis 55 HRC, Aluminium / Aluminiumlegierungen, Messing, Kupfer, Gusswerkstoffe usw.

BEHANDLUNGEN

Kantenpräparation, Polieren der Nuten.

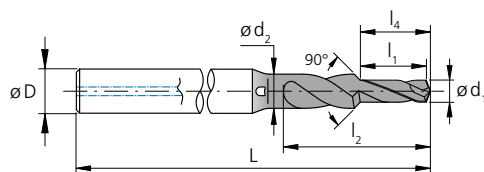

BOHREN



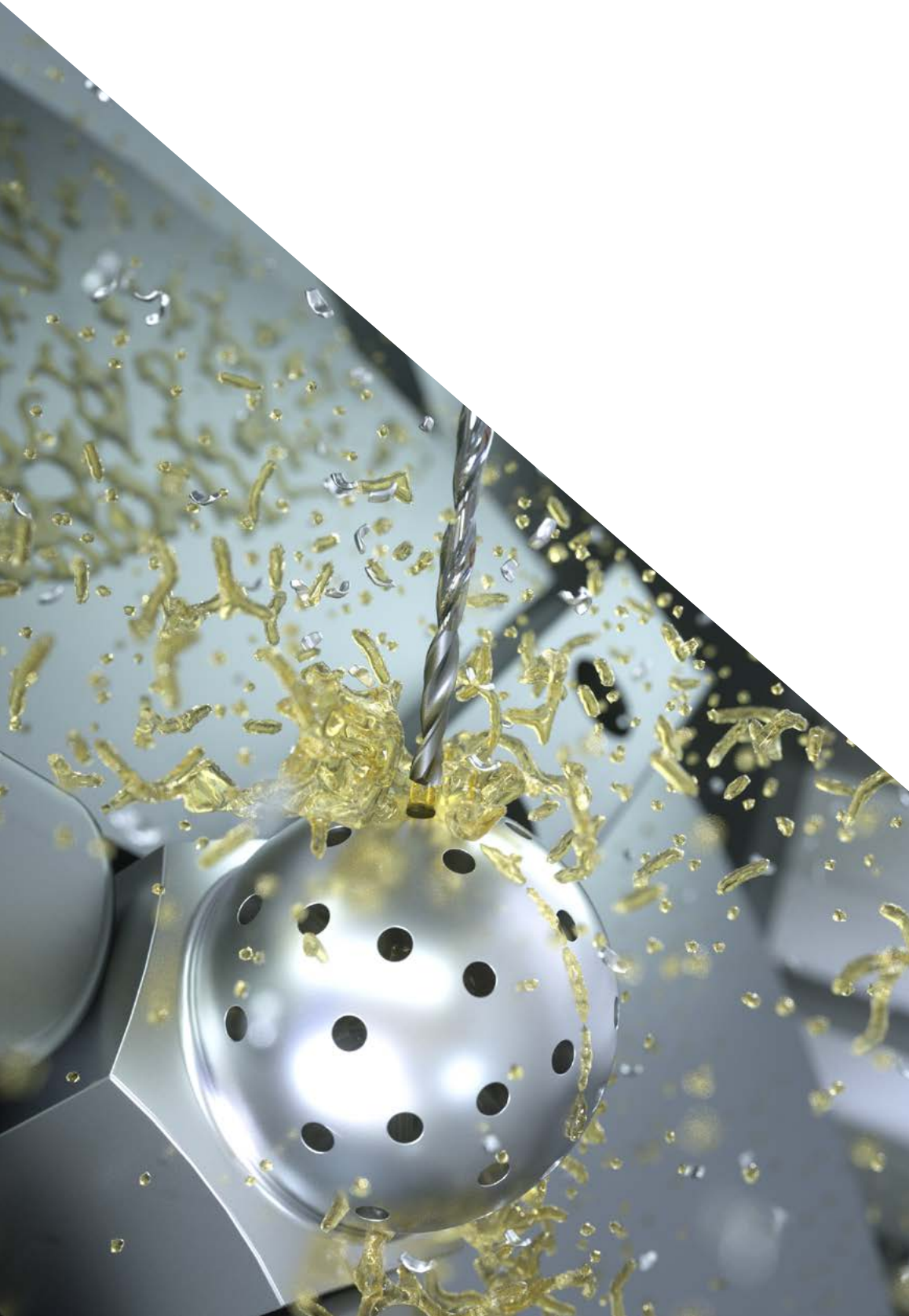







crazy about drilling



ÜBERSICHT	192
KODIERUNGSSCHLÜSSEL	194
MIQUDRILL 210 Bohrtiefe bis zu 8 x d, Ø 0.1 mm - 3.0 mm	196
CRAZYDRILL STEEL Bohrtiefe bis zu 7 x d, Ø 0.4 mm - 6.35 mm	210
CRAZYDRILL ALU Bohrtiefe bis zu 10 x d, Ø 0.4 mm - 3.0 mm	226
CRAZYDRILL SST-INOX Bohrtiefe bis zu 12 x d, Ø 0.2 mm - 2.0 mm	242
CRAZYDRILL COOL Bohrtiefe bis zu 15 x d, Ø 0.75 mm - 6.0 mm	256
CRAZYDRILL COOL XL Bohrtiefe bis zu 40 x d, Ø 1.0 mm - 6.0 mm	282
CRAZYDRILL COOL SST-INOX Bohrtiefe bis zu 40 x d, Ø 1.0 mm - 6.35 mm	306
CRAZYDRILL COOL TITANIUM ATC / PTC Bohrtiefe bis zu 10 x d, Ø 1.0 mm - 6.35 mm	336
CRAZYDRILL FLEX Bohrtiefe bis zu 50 x d, Ø 0.1 mm - 2.0 mm	364
KUNDENSPEZIFISCHE BOHRER	408
KUNDENSPEZIFISCHE STUFENBOHRER	410

Übersicht

ZERSPANUNGLÖSUNGEN

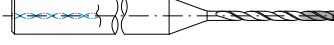
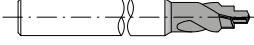
	MIKRODRILL™ by Mikron Tool 210	
	CRAZYDRILL™ by Mikron Tool Steel	
	CRAZYDRILL™ by Mikron Tool Alu	
	CRAZYDRILL™ by Mikron Tool SST-Inox	
	CRAZYDRILL™ by Mikron Tool Cool	
	CRAZYDRILL™ by Mikron Tool Cool XL	
	CRAZYDRILL™ by Mikron Tool Cool SST-Inox	
NEW	CRAZYDRILL™ by Mikron Tool Cool Titanium ^{ATC}	
NEW	CRAZYDRILL™ by Mikron Tool Cool Titanium ^{PTC}	
	CRAZYDRILL™ by Mikron Tool Flex	
	Kundenspezifische Bohrer	
	Kundenspezifische Stufenbohrer	

Ø - Bereich [mm]	max. Bearbeitungstiefe	Kühlung		P	M	K	N	S ₁	S ₂		S ₃	H ₁	H ₂	Seite
		Int.	Ext.	Unlegierte u. legierte Stähle	Rostfreie Stähle	Gusseisen	Nichteisenmetalle	Hitzebeständige Stähle	Titanlegierungen	Reintitan	CrCo-Legierungen	Stähle gehärtet <55 HRC	Stähle gehärtet ≥55 HRC	
0.1–3.0	Bis zu 8 x d	-	✓	◐	⊗	◐	◐	⊗	⊗	⊗	⊗	◐	⊗	196
0.4–6.35	4 x d 6 - 7 x d	-	✓	●	⊗	●	◐	○	○	○	○	◐	⊗	210
0.4–3.0	5 x d 10 x d	-	✓	⊗	⊗	⊗	●	⊗	⊗	⊗	⊗	⊗	⊗	226
0.2–2.0	8 x d 12 x d	✓	✓	⊗	●	⊗	◐	●	⊗	⊗	●	⊗	⊗	242
0.75–6.0	6 x d 10 x d 15 x d	✓	-	●	○	●	◐	○	○	○	○	●	⊗	256
1.0–6.0	15 x d 20 x d 30 x d 40 x d	✓	-	●	○	●	●	⊗	○	○	○	◐	⊗	282
1.0–6.35	6 x d 10 x d 15 x d 20 x d 30 x d 40 x d	✓	-	⊗	●	⊗	⊗	●	⊗	⊗	●	⊗	⊗	306
1.0–6.35	6 x d 10 x d	✓	-	⊗	⊗	⊗	⊗	⊗	●	⊗	⊗	⊗	⊗	336
1.0–6.35	3 x d 6 x d	✓	-	⊗	⊗	⊗	⊗	⊗	⊗	●	⊗	⊗	⊗	336
0.1–2.0	20 x d 30 x d 50 x d	✓	✓	●	●	●	●	●	●	●	●	⊗	⊗	364
0.1–32.0	nach Bedarf	✓	✓	●	●	●	●	●	●	●	●	●	●	408
0.1–32.0	nach Bedarf	✓	✓	●	●	●	●	●	●	●	●	●	●	410



Kodierungsschlüssel

ARTIKELNUMMER LEICHT VERSTÄNDLICH

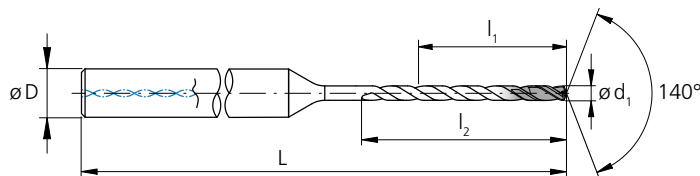

2.CD.100200.IC

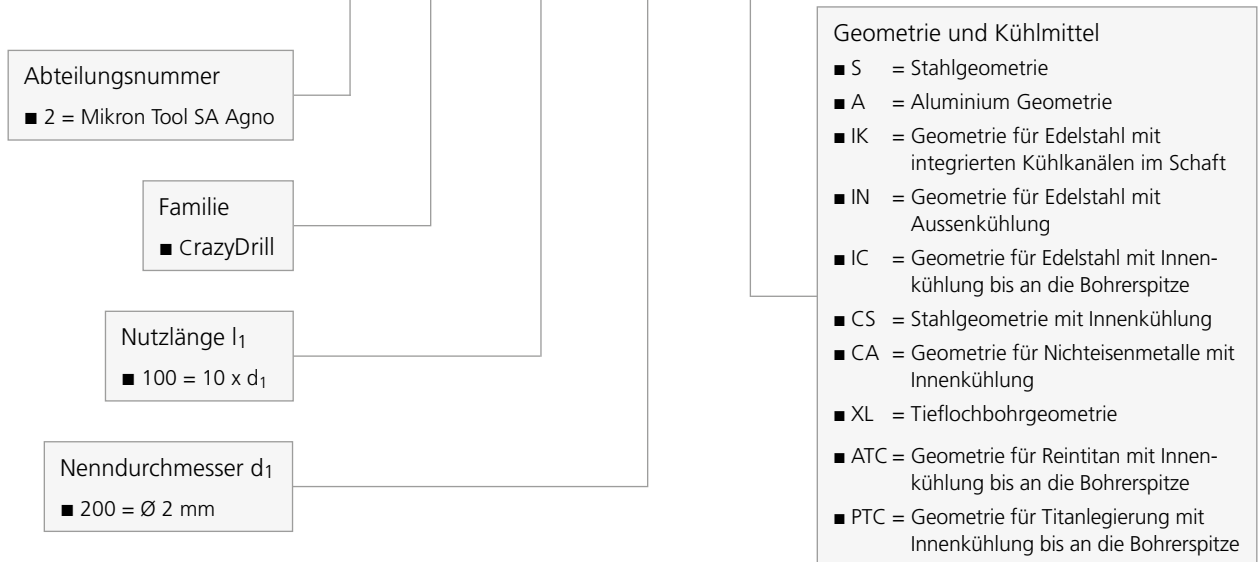

2.CFI.50100.IK.1

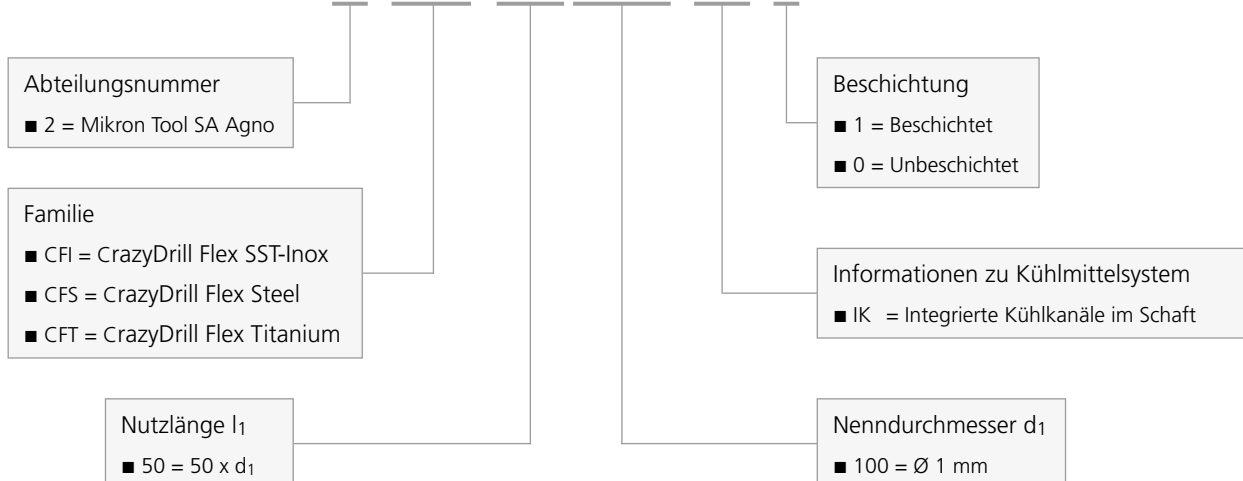

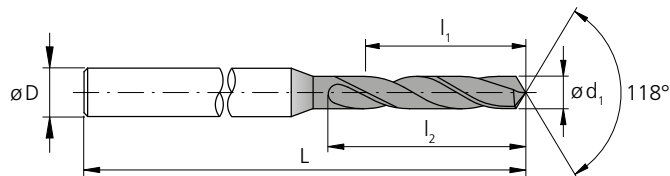

2.MD.210285.0



2.CD.040F116.S

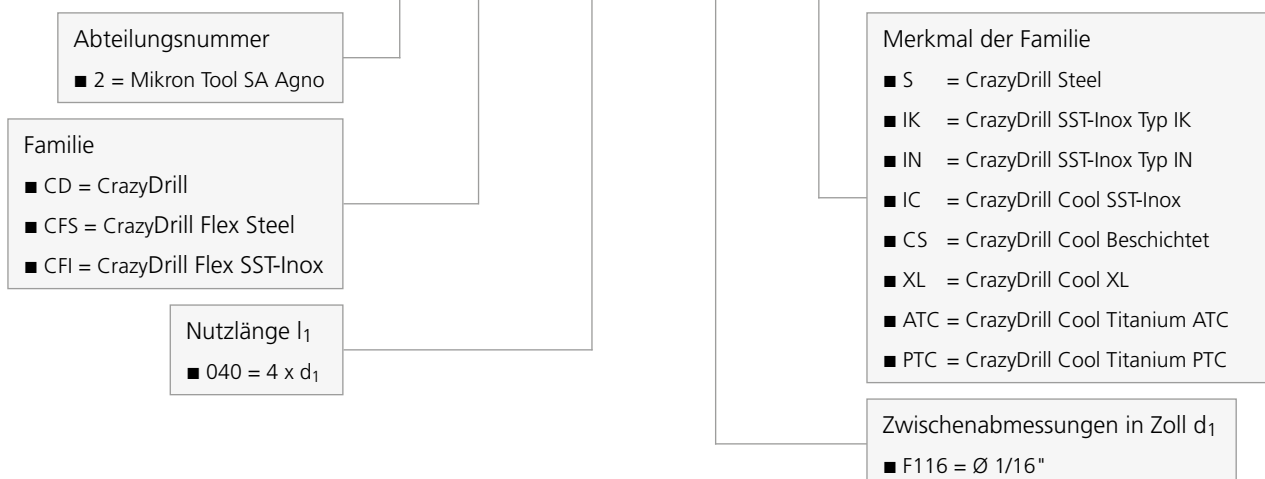

MiquDrill 210



MIQUADRILL™
210

EIN UNIVERSELLER BOHRER MIT BESTER VERFÜGBARKEIT



MiquDrill 210 ist universell einsetzbar für Stähle (legiert, unlegiert), Gusseisen und Nichteisenmetalle (z.B. Alu mit hohem Siliziumanteil). Im Durchmesserbereich ab Lager lieferbar:

- von 0.3 mm bis 3.0 mm - beschichtete Variante (eXedur RIP)
- von 0.1 mm bis 3.0 mm - unbeschichtete Variante

und kleinste Durchmesserabstufungen:

- 0.01 mm im Durchmesserbereich von 0.1 mm bis 2.0 mm
- 0.05 mm von 2.0 mm bis 3.0 mm

Im Vergleich zum "MiquDrill 210 unbeschichtet" ist MiquDrill 210 beschichtet die Lösung für höhere Anforderungen, z.B. höhere Standzeiten und/oder kürzere Bearbeitungszeiten, auch bei gehärtetem Stahl <55 HRC und schwierigen Materialien. Die Geometrie ist speziell ausgelegt für die Mikrobearbeitung von Bohrtiefen zwischen 2.4 und 8.0 x d. Diese werden wenigen Entspanzyklen erzielt.

Dieser Präzisionsbohrer ist die optimale Lösung, wenn es um die Fertigung von kleinen und mittleren Losgrößen oder grosse Variantenvielfalt geht. Erstklassige Qualität und Prozesssicherheit wird garantiert.

Nachschärfen: Dieses Produkt eignet sich nicht zum Nachschärfen.

Hinweis: Sie haben nicht die passende Variante von MiquDrill 210 (Durchmesser, Länge, Schnitt-
richtung...) gefunden? Fragen Sie uns an bzgl. einer kundenspezifischen Variante!

Merkmale und Vorteile

PASST FÜR JEDE ANWENDUNG

- **HOHE PROZESSSICHERHEIT** | Dank höherer Qualität
- **HOHE PRÄZISION** | Dank enger Toleranzen
- **TIEFE PRODUKTIONSKOSTEN** | Dank geringer Werkzeugkosten

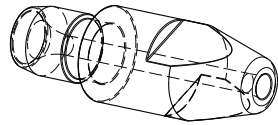

TEIL

Schweissdüse

WERKSTOFF

CuZn39Pb3 / 2.0401 / UNS 38500

BEARBEITUNG

- Bohren
- d = 2 mm
- Bohrtiefe 6 mm

WERKZEUG

Mikron Tool - MiquDrill 210 - beschichtet

DATEN

MIKRON TOOL

Werkzeugtyp

MiquDrill 210
- Hartmetall
- Beschichtet
- Aussenkühlung

Artikelnummer

2.MD.210200.1

Schnittdaten

$v_c = 80$ m/min
 $f = 0.048$ mm/U
 $Q_1 = 4$ mm
 $Q_x = 2$ mm



Unbeschichtet

- Aussenkühlung
- Ø0.1 - 3.0 mm



Seite 200

Beschichtet

- Aussenkühlung
- Ø0.3 - 3.0 mm



Seite 200

1 | SCHAFT

Der präzise geschliffene Schaft garantiert hohe Rundlaufgenauigkeit und damit höchste Positionsgenauigkeit.

2 | HARTMETALL

Die Verwendung eines hochwertigen Hartmetalls ermöglicht hohe Bearbeitungsgeschwindigkeiten. Somit kann z.B. trotz ähnlichen Vorschüben wie bei HSS Werkzeugen durch hohe Schnittgeschwindigkeiten deutlich schneller gebohrt werden.

3 | BESCHICHTUNG

In der beschichteten Version ist der Bohrer auch für gehärtete Stähle < 55 HRC geeignet und erreicht noch höhere Standzeiten.

4 | SPIRALNUT

Die Geometrie der Spiralnut sorgt für optimalen Spänefluss. Minimales Entspänen notwendig.

5 | SPITZENGEOMETRIE

Die Geometrie des Universalbohrers ist speziell für die Mikrobearbeitung ausgelegt. Hohe Prozesssicherheit und Produktivität sind gewährleistet.

6 | DURCHMESSERBEREICH UND ABSTUFUNGEN

In Durchmessern ab 0.1 mm und in kleinsten Durchmesserabstufungen von 0.01 mm, bzw. 0.05 mm ab Ø 2.0 mm, ab Lager erhältlich.

Bohrerspitze

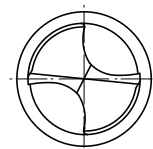

MiquDrill 210 - beschichtet / unbeschichtet

BOHREN MIT AUSSENKÜHLUNG

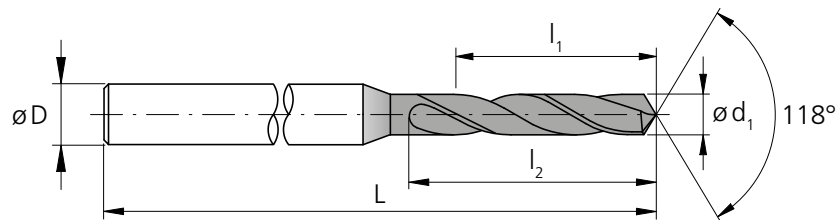

d ₁	l ₁	l ₂	D (h6)	L	Artikel- nummer	Besch.		Verfügbarkeit
						Besch.	Unbesch.	
0.10	0.50	0.6	1.0	30	2.MD.210010	-	.0	■
0.11	0.49	0.6	1.0	30	2.MD.210011	-	.0	■
0.12	0.48	0.6	1.0	30	2.MD.210012	-	.0	■
0.13	0.67	0.8	1.0	30	2.MD.210013	-	.0	■
0.14	0.66	0.8	1.0	30	2.MD.210014	-	.0	■
0.15	0.65	0.8	1.0	30	2.MD.210015	-	.0	■
0.16	0.84	1.0	1.0	30	2.MD.210016	-	.0	■
0.17	0.83	1.0	1.0	30	2.MD.210017	-	.0	■
0.18	0.82	1.0	1.0	30	2.MD.210018	-	.0	■
0.19	0.81	1.0	1.0	30	2.MD.210019	-	.0	■
0.20	0.80	1.0	1.0	30	2.MD.210020	-	.0	■
0.21	0.79	1.0	1.0	30	2.MD.210021	-	.0	■
0.22	0.78	1.0	1.0	30	2.MD.210022	-	.0	■
0.23	0.77	1.0	1.0	30	2.MD.210023	-	.0	■
0.24	0.76	1.0	1.0	30	2.MD.210024	-	.0	■
0.25	0.75	1.0	1.0	30	2.MD.210025	-	.0	■
0.26	0.74	1.0	1.0	30	2.MD.210026	-	.0	■
0.27	0.73	1.0	1.0	30	2.MD.210027	-	.0	■
0.28	0.72	1.0	1.0	30	2.MD.210028	-	.0	■
0.29	0.71	1.0	1.0	30	2.MD.210029	-	.0	■
0.30	1.20	1.5	1.0	30	2.MD.210030	.1	.0	■
0.31	1.19	1.5	1.0	30	2.MD.210031	.1	.0	■
0.32	1.18	1.5	1.0	30	2.MD.210032	.1	.0	■
0.33	1.17	1.5	1.0	30	2.MD.210033	.1	.0	■
0.34	1.16	1.5	1.0	30	2.MD.210034	.1	.0	■
0.35	1.15	1.5	1.0	30	2.MD.210035	.1	.0	■
0.36	1.14	1.5	1.0	30	2.MD.210036	.1	.0	■
0.37	1.13	1.5	1.0	30	2.MD.210037	.1	.0	■
0.38	1.12	1.5	1.0	30	2.MD.210038	.1	.0	■
0.39	1.11	1.5	1.0	30	2.MD.210039	.1	.0	■
0.40	1.60	2.0	1.0	30	2.MD.210040	.1	.0	■
0.41	1.59	2.0	1.0	30	2.MD.210041	.1	.0	■
0.42	1.58	2.0	1.0	30	2.MD.210042	.1	.0	■
0.43	1.57	2.0	1.0	30	2.MD.210043	.1	.0	■
0.44	1.56	2.0	1.0	30	2.MD.210044	.1	.0	■

- Ab Lager, Verpackungseinheit 5 Stk.
- Ab Lager nur in der unbeschichteten Version, Verpackungseinheit 5 Stk.

Hart- metall			Z2	
	Ø d ₁		0.1 - 3.0 mm	
Toleranz		0 - 0.004 mm		

d ₁	l ₁	l ₂	D (h6)	L	Artikel- nummer	Besch.	Unbesch.	Verfügbarkeit
[mm]	[mm]	[mm]	[mm]	[mm]				
0.45	3.05	3.5	1.0	30	2.MD.210045	.1	.0	■
0.46	3.04	3.5	1.0	30	2.MD.210046	.1	.0	■
0.47	3.03	3.5	1.0	30	2.MD.210047	.1	.0	■
0.48	3.02	3.5	1.0	30	2.MD.210048	.1	.0	■
0.49	3.51	4.0	1.0	30	2.MD.210049	.1	.0	■
0.50	3.50	4.0	1.0	30	2.MD.210050	.1	.0	■
0.51	3.49	4.0	1.0	30	2.MD.210051	.1	.0	■
0.52	3.48	4.0	1.0	30	2.MD.210052	.1	.0	■
0.53	3.47	4.0	1.0	30	2.MD.210053	.1	.0	■
0.54	3.96	4.5	1.0	30	2.MD.210054	.1	.0	■
0.55	3.95	4.5	1.0	30	2.MD.210055	.1	.0	■
0.56	3.94	4.5	1.0	30	2.MD.210056	.1	.0	■
0.57	3.93	4.5	1.0	30	2.MD.210057	.1	.0	■
0.58	3.92	4.5	1.0	30	2.MD.210058	.1	.0	■
0.59	3.91	4.5	1.0	30	2.MD.210059	.1	.0	■
0.60	3.90	4.5	1.0	30	2.MD.210060	.1	.0	■
0.61	4.39	5.0	1.0	30	2.MD.210061	.1	.0	■
0.62	4.38	5.0	1.0	30	2.MD.210062	.1	.0	■
0.63	4.37	5.0	1.0	30	2.MD.210063	.1	.0	■
0.64	4.36	5.0	1.0	30	2.MD.210064	.1	.0	■
0.65	4.35	5.0	1.0	30	2.MD.210065	.1	.0	■
0.66	4.34	5.0	1.0	30	2.MD.210066	.1	.0	■
0.67	4.33	5.0	1.0	30	2.MD.210067	.1	.0	■
0.68	4.92	5.6	1.0	30	2.MD.210068	.1	.0	■
0.69	4.91	5.6	1.0	30	2.MD.210069	.1	.0	■
0.70	4.90	5.6	1.0	30	2.MD.210070	.1	.0	■
0.71	4.89	5.6	1.0	30	2.MD.210071	.1	.0	■
0.72	4.88	5.6	1.0	30	2.MD.210072	.1	.0	■
0.73	4.87	5.6	1.0	30	2.MD.210073	.1	.0	■
0.74	4.86	5.6	1.0	30	2.MD.210074	.1	.0	■
0.75	4.85	5.6	1.0	30	2.MD.210075	.1	.0	■
0.76	5.74	6.5	1.0	30	2.MD.210076	.1	.0	■
0.77	5.73	6.5	1.0	30	2.MD.210077	.1	.0	■
0.78	5.72	6.5	1.0	30	2.MD.210078	.1	.0	■
0.79	5.71	6.5	1.0	30	2.MD.210079	.1	.0	■

Ergänzende Produkte	
MiquDrill Centro	S.58
MiquDrill 200	S.94
CrazyDrill Crosspilot	S.146

MiquDrill 210 - beschichtet / unbeschichtet

BOHREN MIT AUSSENKÜHLUNG

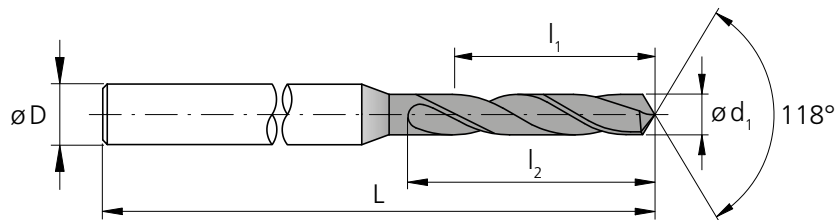

d ₁ [mm]	l ₁ [mm]	l ₂ [mm]	D (h6) [mm]	L [mm]	Artikel- nummer	Besch.		Verfügbarkeit
						Besch.	Unbesch.	
0.80	5.70	6.5	1.5	30	2.MD.210080	.1	.0	■
0.81	5.69	6.5	1.5	30	2.MD.210081	.1	.0	■
0.82	5.68	6.5	1.5	30	2.MD.210082	.1	.0	■
0.83	5.67	6.5	1.5	30	2.MD.210083	.1	.0	■
0.84	5.66	6.5	1.5	30	2.MD.210084	.1	.0	■
0.85	5.65	6.5	1.5	30	2.MD.210085	.1	.0	■
0.86	6.14	7.0	1.5	30	2.MD.210086	.1	.0	■
0.87	6.13	7.0	1.5	30	2.MD.210087	.1	.0	■
0.88	6.12	7.0	1.5	30	2.MD.210088	.1	.0	■
0.89	6.11	7.0	1.5	30	2.MD.210089	.1	.0	■
0.90	6.10	7.0	1.5	30	2.MD.210090	.1	.0	■
0.91	6.09	7.0	1.5	30	2.MD.210091	.1	.0	■
0.92	6.08	7.0	1.5	30	2.MD.210092	.1	.0	■
0.93	6.07	7.0	1.5	30	2.MD.210093	.1	.0	■
0.94	6.06	7.0	1.5	30	2.MD.210094	.1	.0	■
0.95	6.05	7.0	1.5	30	2.MD.210095	.1	.0	■
0.96	7.04	8.0	1.5	30	2.MD.210096	.1	.0	■
0.97	7.03	8.0	1.5	30	2.MD.210097	.1	.0	■
0.98	7.02	8.0	1.5	30	2.MD.210098	.1	.0	■
0.99	7.01	8.0	1.5	30	2.MD.210099	.1	.0	■
1.00	8.00	9.0	1.5	30	2.MD.210100	.1	.0	■
1.01	7.99	9.0	1.5	30	2.MD.210101	.1	.0	■
1.02	7.98	9.0	1.5	30	2.MD.210102	.1	.0	■
1.03	7.97	9.0	1.5	30	2.MD.210103	.1	.0	■
1.04	7.96	9.0	1.5	30	2.MD.210104	.1	.0	■
1.05	7.95	9.0	1.5	30	2.MD.210105	.1	.0	■
1.06	7.94	9.0	1.5	30	2.MD.210106	.1	.0	■
1.07	7.93	9.0	1.5	30	2.MD.210107	.1	.0	■
1.08	7.92	9.0	1.5	30	2.MD.210108	.1	.0	■
1.09	7.91	9.0	1.5	30	2.MD.210109	.1	.0	■
1.10	7.90	9.0	1.5	30	2.MD.210110	.1	.0	■
1.11	7.89	9.0	1.5	30	2.MD.210111	.1	.0	■
1.12	7.88	9.0	1.5	30	2.MD.210112	.1	.0	■
1.13	7.87	9.0	1.5	30	2.MD.210113	.1	.0	■
1.14	7.86	9.0	1.5	30	2.MD.210114	.1	.0	■
1.15	7.85	9.0	1.5	30	2.MD.210115	.1	.0	■

d ₁ [mm]	l ₁ [mm]	l ₂ [mm]	D (h6) [mm]	L [mm]	Artikel- nummer	Besch.		Verfügbarkeit
						Besch.	Unbesch.	
1.16	7.84	9.0	1.5	30	2.MD.210116	.1	.0	■
1.17	7.83	9.0	1.5	30	2.MD.210117	.1	.0	■
1.18	7.82	9.0	1.5	30	2.MD.210118	.1	.0	■
1.19	8.81	10.0	1.5	30	2.MD.210119	.1	.0	■
1.20	8.80	10.0	1.5	30	2.MD.210120	.1	.0	■
1.21	8.79	10.0	1.5	30	2.MD.210121	.1	.0	■
1.22	8.78	10.0	1.5	30	2.MD.210122	.1	.0	■
1.23	8.77	10.0	1.5	30	2.MD.210123	.1	.0	■
1.24	8.76	10.0	1.5	30	2.MD.210124	.1	.0	■
1.25	8.75	10.0	1.5	30	2.MD.210125	.1	.0	■
1.26	8.74	10.0	1.5	30	2.MD.210126	.1	.0	■
1.27	8.73	10.0	1.5	30	2.MD.210127	.1	.0	■
1.28	8.72	10.0	1.5	30	2.MD.210128	.1	.0	■
1.29	8.71	10.0	1.5	30	2.MD.210129	.1	.0	■
1.30	8.70	10.0	1.5	30	2.MD.210130	.1	.0	■
1.31	8.69	10.0	1.5	30	2.MD.210131	.1	.0	■
1.32	8.68	10.0	1.5	30	2.MD.210132	.1	.0	■
1.33	10.17	11.5	1.5	30	2.MD.210133	.1	.0	■
1.34	10.16	11.5	1.5	30	2.MD.210134	.1	.0	■
1.35	10.15	11.5	1.5	30	2.MD.210135	.1	.0	■
1.36	10.14	11.5	1.5	30	2.MD.210136	.1	.0	■
1.37	10.13	11.5	1.5	30	2.MD.210137	.1	.0	■
1.38	10.12	11.5	1.5	30	2.MD.210138	.1	.0	■
1.39	10.11	11.5	1.5	30	2.MD.210139	.1	.0	■
1.40	10.10	11.5	1.5	30	2.MD.210140	.1	.0	■
1.41	10.09	11.5	1.5	30	2.MD.210141	.1	.0	■
1.42	10.08	11.5	1.5	30	2.MD.210142	.1	.0	■
1.43	10.07	11.5	1.5	30	2.MD.210143	.1	.0	■
1.44	10.06	11.5	1.5	30	2.MD.210144	.1	.0	■
1.45	10.05	11.5	1.5	30	2.MD.210145	.1	.0	■
1.46	10.04	11.5	1.5	30	2.MD.210146	.1	.0	■
1.47	10.03	11.5	1.5	30	2.MD.210147	.1	.0	■
1.48	10.02	11.5	1.5	30	2.MD.210148	.1	.0	■
1.49	10.01	11.5	1.5	30	2.MD.210149	.1	.0	■
1.50	10.50	12.0	2.0	38	2.MD.210150	.1	.0	■
1.51	10.49	12.0	2.0	38	2.MD.210151	.1	.0	■

■ Ab Lager, Verpackungseinheit 5 Stk.

Hartmetall			Z2	
	Ø d ₁			
Toleranz		0 - 0.004 mm		

d ₁	l ₁	l ₂	D (h6)	L	Artikelnummer	Besch.	Unbesch.	Verfügbarkeit
[mm]	[mm]	[mm]	[mm]	[mm]				
1.52	10.48	12.0	2.0	38	2.MD.210152	.1	.0	■
1.53	10.47	12.0	2.0	38	2.MD.210153	.1	.0	■
1.54	10.46	12.0	2.0	38	2.MD.210154	.1	.0	■
1.55	10.45	12.0	2.0	38	2.MD.210155	.1	.0	■
1.56	10.44	12.0	2.0	38	2.MD.210156	.1	.0	■
1.57	10.43	12.0	2.0	38	2.MD.210157	.1	.0	■
1.58	10.42	12.0	2.0	38	2.MD.210158	.1	.0	■
1.59	10.41	12.0	2.0	38	2.MD.210159	.1	.0	■
1.60	10.40	12.0	2.0	38	2.MD.210160	.1	.0	■
1.61	10.39	12.0	2.0	38	2.MD.210161	.1	.0	■
1.62	10.38	12.0	2.0	38	2.MD.210162	.1	.0	■
1.63	10.37	12.0	2.0	38	2.MD.210163	.1	.0	■
1.64	10.36	12.0	2.0	38	2.MD.210164	.1	.0	■
1.65	10.35	12.0	2.0	38	2.MD.210165	.1	.0	■
1.66	10.34	12.0	2.0	38	2.MD.210166	.1	.0	■
1.67	10.33	12.0	2.0	38	2.MD.210167	.1	.0	■
1.68	10.32	12.0	2.0	38	2.MD.210168	.1	.0	■
1.69	10.31	12.0	2.0	38	2.MD.210169	.1	.0	■
1.70	10.30	12.0	2.0	38	2.MD.210170	.1	.0	■
1.71	10.29	12.0	2.0	38	2.MD.210171	.1	.0	■
1.72	10.28	12.0	2.0	38	2.MD.210172	.1	.0	■
1.73	10.27	12.0	2.0	38	2.MD.210173	.1	.0	■
1.74	10.26	12.0	2.0	38	2.MD.210174	.1	.0	■
1.75	10.25	12.0	2.0	38	2.MD.210175	.1	.0	■
1.76	10.24	12.0	2.0	38	2.MD.210176	.1	.0	■
1.77	10.23	12.0	2.0	38	2.MD.210177	.1	.0	■
1.78	10.22	12.0	2.0	38	2.MD.210178	.1	.0	■
1.79	10.21	12.0	2.0	38	2.MD.210179	.1	.0	■
1.80	10.20	12.0	2.0	38	2.MD.210180	.1	.0	■
1.81	10.19	12.0	2.0	38	2.MD.210181	.1	.0	■
1.82	10.18	12.0	2.0	38	2.MD.210182	.1	.0	■
1.83	10.17	12.0	2.0	38	2.MD.210183	.1	.0	■
1.84	10.16	12.0	2.0	38	2.MD.210184	.1	.0	■
1.85	10.15	12.0	2.0	38	2.MD.210185	.1	.0	■
1.86	10.14	12.0	2.0	38	2.MD.210186	.1	.0	■
1.87	10.13	12.0	2.0	38	2.MD.210187	.1	.0	■

d ₁	l ₁	l ₂	D (h6)	L	Artikelnummer	Besch.	Unbesch.	Verfügbarkeit
[mm]	[mm]	[mm]	[mm]	[mm]				
1.88	10.12	12.0	2.0	38	2.MD.210188	.1	.0	■
1.89	10.11	12.0	2.0	38	2.MD.210189	.1	.0	■
1.90	10.10	12.0	2.0	38	2.MD.210190	.1	.0	■
1.91	10.09	12.0	2.0	38	2.MD.210191	.1	.0	■
1.92	10.08	12.0	2.0	38	2.MD.210192	.1	.0	■
1.93	10.07	12.0	2.0	38	2.MD.210193	.1	.0	■
1.94	10.06	12.0	2.0	38	2.MD.210194	.1	.0	■
1.95	10.05	12.0	2.0	38	2.MD.210195	.1	.0	■
1.96	10.04	12.0	2.0	38	2.MD.210196	.1	.0	■
1.97	10.03	12.0	2.0	38	2.MD.210197	.1	.0	■
1.98	10.02	12.0	2.0	38	2.MD.210198	.1	.0	■
1.99	10.01	12.0	2.0	38	2.MD.210199	.1	.0	■
2.00	10.00	12.0	3.0	38	2.MD.210200	.1	.0	■
2.05	9.95	12.0	3.0	38	2.MD.210205	.1	.0	■
2.10	9.90	12.0	3.0	38	2.MD.210210	.1	.0	■
2.15	9.85	12.0	3.0	38	2.MD.210215	.1	.0	■
2.20	9.80	12.0	3.0	38	2.MD.210220	.1	.0	■
2.25	9.75	12.0	3.0	38	2.MD.210225	.1	.0	■
2.30	9.70	12.0	3.0	38	2.MD.210230	.1	.0	■
2.35	9.65	12.0	3.0	38	2.MD.210235	.1	.0	■
2.40	9.60	12.0	3.0	38	2.MD.210240	.1	.0	■
2.45	9.55	12.0	3.0	38	2.MD.210245	.1	.0	■
2.50	9.50	12.0	3.0	38	2.MD.210250	.1	.0	■
2.55	9.45	12.0	3.0	38	2.MD.210255	.1	.0	■
2.60	9.40	12.0	3.0	38	2.MD.210260	.1	.0	■
2.65	9.35	12.0	3.0	38	2.MD.210265	.1	.0	■
2.70	9.30	12.0	3.0	38	2.MD.210270	.1	.0	■
2.75	9.25	12.0	3.0	38	2.MD.210275	.1	.0	■
2.80	9.20	12.0	3.0	38	2.MD.210280	.1	.0	■
2.85	9.15	12.0	3.0	38	2.MD.210285	.1	.0	■
2.90	9.10	12.0	3.0	38	2.MD.210290	.1	.0	■
2.95	9.05	12.0	3.0	38	2.MD.210295	.1	.0	■
3.00	9.00	12.0	3.0	38	2.MD.210300	.1	.0	■

Ergänzende Produkte	
MiquDrill Centro	S.58
MiquDrill 200	S.94
CrazyDrill Crosspilot	S.146

MiquDrill 210 - beschichtet

BOHREN MIT AUSSENKÜHLUNG | SCHNITTDATENÜBERSICHT

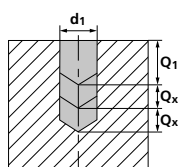
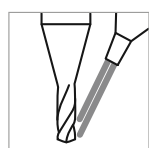

Werkstoffgruppe	Werkstoff	Wr.Nr.	DIN	AISI/ASTM/UNS	v_c [m/min]	Q_1	Q_x
P	Stähle unlegiert $R_m < 800 \text{ N/mm}^2$	1.0301	C10	AISI 1010	40 – 70	2xd1	1xd1
		1.0401	C15	AISI 1015			
		1.1191	C45E/CK45	AISI 1045			
		1.0044	S275JR	AISI 1020			
		1.0715	11SMn30	AISI 1215			
	Stähle niedriglegiert $R_m > 900 \text{ N/mm}^2$	1.5752	15NiCr13	ASTM 3415 / AISI 3310	30 – 40	2xd1	1xd1
		1.7131	16MnCr5	AISI 5115			
		1.3505	100Cr6	AISI 52100			
		1.7225	42CrMo4	AISI 4140			
		1.2842	90MnCrV8	AISI O2			
	Werkzeugstähle hochlegiert $R_m < 1200 \text{ N/mm}^2$	1.2379	X153CrMoV12	AISI D2	30 – 60	2xd1	1xd1
		1.2436	X210CrW12	AISI D4/D6			
		1.3343	HS6-5-2C	AISI M2 / UNS T11302			
		1.3355	HS18-0-1	AISI T1 / UNS T12001			
	M	Rostfreie Stähle-ferritisch	1.4016	X6Cr17	AISI 430 / UNS S43000		
1.4105			X6CrMoS17	AISI 430F			
1.4034			X46Cr13	AISI 420C			
Rostfreie Stähle-martensitisch		1.4112	X90CrMoV18	AISI 440B			
		1.4542	X5CrNiCuNb 16-4	AISI 630 / ASTM 17-4 PH			
Rostfreie Stähle-martensitisch – PH		1.4545	X5CrNiCuNb 15-5	ASTM 15-5 PH			
		1.4301	X5CrNi 18-10	AISI 304			
Rostfreie Stähle-austenitisch		1.4435	X2CrNiMo 18-14-3	AISI 316L			
		1.4441	X2CrNiMo 18-15-3	AISI 316LM			
	1.4539	X1NiCrMoCu 25-20-5	AISI 904L				
K	Gusseisen	0.6020	GG20	ASTM 30	30 – 70	2xd1	1xd1
		0.6030	GG30	ASTM 40B			
		0.7040	GGG40	ASTM 60-40-18			
		0.7060	GGG60	ASTM 80-60-03			
N	Aluminium Knetlegierungen	3.2315	AlMgSi1	ASTM 6351	80 – 150	2xd1	1xd1
		3.4365	AlZnMgCu1.5	ASTM 7075			
	Aluminium Druckgusslegierungen	3.2163	GD-AlSi9Cu3	ASTM A380	60 – 100	2xd1	1xd1
		3.2381	GD-AlSi10Mg	UNS A03590			
	Kupfer	2.0040	Cu-OF / CW008A	UNS C10100	40 – 70	2xd1	1xd1
		2.0065	Cu-ETP / CW004A	UNS C11000			
	Messing bleifrei	2.0321	CuZn37 CW508L	UNS C27400	40 – 70	2xd1	1xd1
		2.0360	CuZn40 CW509L	UNS C28000			
	Messing, Bronze $R_m < 400 \text{ N/mm}^2$	2.0401	CuZn39Pb3 / CW614N	UNS C38500	40 – 150	2xd1	1xd1
		2.1020	CuSn6	UNS C51900			
	Bronze $R_m < 600 \text{ N/mm}^2$	2.0966	CuAl10Ni5Fe4	UNS C63000	30 – 40	2xd1	1xd1
2.0960		CuAl9Mn2	UNS C63200				
S₁	Hitzebeständige Stähle	2.4856		Inconel 625			
		2.4668		Inconel 718			
		2.4617	NiMo28	Hastelloy B-2			
		2.4665	NiCr22Fe18Mo	Hastelloy X			
S₂	Titan rein	3.7035	Gr.2	ASTM B348 / F67			
		3.7065	Gr.4	ASTM B348 / F68			
S₂	Titan Legierungen	3.7165	TiAl6V4	ASTM B348 / F136			
		9.9367	TiAl6Nb7	ASTM F1295			
S₃	CrCo-Legierungen	2.4964	CoCr20W15Ni	Haynes 25			
			CrCoMo28	ASTM F1537			
H₁	Stähle gehärtet $< 55 \text{ HRC}$	1.2510	100MnCrMoW4	AISI O1	20 – 40	0.5xd1	0.5xd1
H₂	Stähle gehärtet $\geq 55 \text{ HRC}$	1.2379	X153CrMoV12	AISI D2			

ANWENDUNGSEMPFEHLUNG

● Sehr gut geeignet | ● Gut geeignet | ○ bedingt geeignet | ☒ Nicht empfohlen

P	N	S ₃
M	S ₁	H ₁
K	S ₂	H ₂



f [mm/U]					
Ød1					
0.3–0.6 mm f	0.6–1.0 mm f	1.0–1.5 mm f	1.5–2.0 mm f	2.0–3.0 mm f	
0.009	0.016	0.023	0.033	0.045	
0.007	0.011	0.015	0.023	0.035	
0.004	0.009	0.014	0.020	0.028	
0.007	0.013	0.023	0.030	0.045	
0.010	0.023	0.038	0.050	0.070	
0.008	0.019	0.030	0.045	0.060	
0.008	0.014	0.023	0.030	0.045	
0.008	0.014	0.023	0.030	0.045	
0.008	0.017	0.030	0.045	0.065	
0.007	0.011	0.015	0.023	0.035	
0.003	0.004	0.007	0.009	0.009	



06

MiquDrill 210 - unbeschichtet

BOHREN MIT AUSSENKÜHLUNG | SCHNITTDATENÜBERSICHT

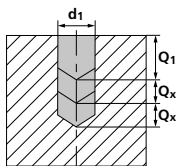
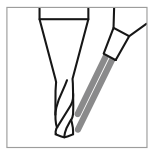

Werkstoffgruppe	Werkstoff	Wr.Nr.	DIN	AISI/ASTM/UNS	v_c [m/min]	Q_1	Q_x
P	Stähle unlegiert $R_m < 800 \text{ N/mm}^2$	1.0301	C10	AISI 1010	30-60	2xd1	1xd1
		1.0401	C15	AISI 1015			
		1.1191	C45E/CK45	AISI 1045			
		1.0044	S275JR	AISI 1020			
		1.0715	11SMn30	AISI 1215			
	Stähle niedriglegiert $R_m > 900 \text{ N/mm}^2$	1.5752	15NiCr13	ASTM 3415 / AISI 3310	25-40	2xd1	1xd1
		1.7131	16MnCr5	AISI 5115			
		1.3505	100Cr6	AISI 52100			
		1.7225	42CrMo4	AISI 4140			
		1.2842	90MnCrV8	AISI O2			
	Werkzeugstähle hochlegiert $R_m < 1200 \text{ N/mm}^2$	1.2379	X153CrMoV12	AISI D2	25-40	2xd1	1xd1
		1.2436	X210CrW12	AISI D4/D6			
		1.3343	HS6-5-2C	AISI M2 / UNS T11302			
		1.3355	HS18-0-1	AISI T1 / UNS T12001			
M	Rostfreie Stähle-ferritisch	1.4016	X6Cr17	AISI 430 / UNS S43000	25-60	2xd1	1xd1
		1.4105	X6CrMoS17	AISI 430F			
		1.4034	X46Cr13	AISI 420C			
	Rostfreie Stähle-martensitisch	1.4112	X90CrMoV18	AISI 440B			
		1.4542	X5CrNiCuNb 16-4	AISI 630 / ASTM 17-4 PH			
		1.4545	X5CrNiCuNb 15-5	ASTM 15-5 PH			
	Rostfreie Stähle-martensitisch – PH	1.4301	X5CrNi 18-10	AISI 304			
		1.4435	X2CrNiMo 18-14-3	AISI 316L			
		1.4441	X2CrNiMo 18-15-3	AISI 316LM			
Rostfreie Stähle-austenitisch	1.4539	X1NiCrMoCu 25-20-5	AISI 904L				
K	Gusseisen	0.6020	GG20	ASTM 30	25-60	2xd1	1xd1
		0.6030	GG30	ASTM 40B			
		0.7040	GGG40	ASTM 60-40-18			
		0.7060	GGG60	ASTM 80-60-03			
N	Aluminium Knetlegierungen	3.2315	AlMgSi1	ASTM 6351	50-100	2xd1	1xd1
		3.4365	AlZnMgCu1.5	ASTM 7075			
	Aluminium Druckgusslegierungen	3.2163	GD-AlSi9Cu3	ASTM A380	40-80	2xd1	1xd1
		3.2381	GD-AlSi10Mg	UNS A03590			
	Kupfer	2.0040	Cu-OF / CW008A	UNS C10100	30-50	2xd1	1xd1
		2.0065	Cu-ETP / CW004A	UNS C11000			
	Messing bleifrei	2.0321	CuZn37 CW508L	UNS C27400	30-50	2xd1	1xd1
		2.0360	CuZn40 CW509L	UNS C28000			
	Messing, Bronze $R_m < 400 \text{ N/mm}^2$	2.0401	CuZn39Pb3 / CW614N	UNS C38500	30-80	2xd1	1xd1
		2.1020	CuSn6	UNS C51900			
	Bronze $R_m < 600 \text{ N/mm}^2$	2.0966	CuAl10Ni5Fe4	UNS C63000	25-40	2xd1	1xd1
2.0960		CuAl9Mn2	UNS C63200				
S₁	Hitzebeständige Stähle	2.4856		Inconel 625			
		2.4668		Inconel 718			
		2.4617	NiMo28	Hastelloy B-2			
		2.4665	NiCr22Fe18Mo	Hastelloy X			
S₂	Titan rein	3.7035	Gr.2	ASTM B348 / F67			
		3.7065	Gr.4	ASTM B348 / F68			
S₃	Titan Legierungen	3.7165	TiAl6V4	ASTM B348 / F136			
		9.9367	TiAl6Nb7	ASTM F1295			
S₃	CrCo-Legierungen	2.4964	CoCr20W15Ni	Haynes 25			
			CrCoMo28	ASTM F1537			
H₁	Stähle gehärtet $< 55 \text{ HRC}$	1.2510	100MnCrMoW4	AISI O1			
H₂	Stähle gehärtet $\geq 55 \text{ HRC}$	1.2379	X153CrMoV12	AISI D2			

ANWENDUNGSEMPFEHLUNG

● Sehr gut geeignet | ◐ Gut geeignet | ○ bedingt geeignet | ☒ Nicht empfohlen

P	N	S ₃
M	S ₁	H ₁
K	S ₂	H ₂

f [mm/U]

Ød1

0.1–0.3 mm 0.3–0.6 mm 0.6–1.0 mm 1.0–1.5 mm 1.5–2.0 mm 2.0–3.0 mm
f f f f f f

	0.003	0.009	0.016	0.023	0.033	0.045
	0.003	0.007	0.011	0.015	0.023	0.035
	0.002	0.004	0.009	0.014	0.020	0.028
	0.003	0.007	0.013	0.023	0.030	0.045
	0.006	0.010	0.023	0.038	0.050	0.070
	0.005	0.008	0.019	0.030	0.045	0.060
	0.004	0.008	0.014	0.023	0.030	0.045
	0.004	0.008	0.014	0.023	0.030	0.045
	0.005	0.008	0.017	0.030	0.045	0.065
	0.003	0.007	0.011	0.015	0.023	0.035

Bohrprozess MiquDrill 210

PRÄZISE UND SCHNELLE BOHRUNG 2.4 - 8 X D

Kühlschmierstoff, Filter und Druck

Für ein optimales Resultat empfiehlt Mikron Tool, Schneidöl als Kühlschmiermittel zu verwenden. Alternativ kann auch Emulsion von 8% oder mehr mit EP-Additiven (Extreme-Pressure-Additives) eingesetzt werden.

Bei Werkzeugen mit Aussenkühlung sind keine spezifischen Vorgaben für Filter und Kühlmitteldruck und -menge zu beachten. Es ist jedoch darauf zu achten, dass das Kühlmedium direkt an die Bohrer- spitze geführt wird und somit den Bohrer perfekt kühlt, schmiert und die Späne wegspült.

Spannmittel

Detaillierte Angaben zu den Spannmitteln finden Sie im Kapitel "Technische Informationen".

MiquDrill 210

Dank der hervorragenden Selbstzentrierung von MiquDrill 210 ist die Verwendung eines Zentrier- oder Pilotbohrers auf regelmässigen und geraden Oberflächen nicht zwingend notwendig.

Zentrieren / Pilotbohren und Bohren

Höhere Anforderungen: Bei unregelmässigen bzw. rauen oder auch schrägen Oberflächen oder für höchste Positionsgenauigkeit sowie generell bei Bohrungen empfiehlt Mikron Tool:

- **MiquDrill Centro 90° / 120°** als Zentrierbohrer
- **MiquDrill 200** als Pilotbohrer
- **CrazyDrill Crosspilot** als Pilotbohrer auf schrägen Oberflächen (ab \varnothing 0.4 mm)

Die Pilotbohrung mit MiquDrill 200 oder das Zentrum mit MiquDrill Centro ist der perfekte Ausgangspunkt für eine präzise Bohrung (Positions- und Fluchtungsgenauigkeit) und einen stabilen Bearbeitungsprozess. Dasselbe gilt für den Pilotbohrer CrazyDrill Crosspilot auf schrägen Oberflächen.

Die Qualität der Bohrung (Positionsgenauigkeit, Fluchtungsgenauigkeit und ein stabiler Bearbeitungsprozess) sind gewährleistet.

BOHRPROZESS

Bohrung gemäss DIN 66025 / PAL

G83 Tiefbohrzyklus mit Spanbruch und Entspänen

Q = Tiefe des jeweiligen Bohrstosses

1 | ZENTRIER- ODER PILOTBOHRUNG (NUR FALLS NOTWENDIG)

- Mit MiquDrill Centro 90° / 120° oder MiquDrill 200 (unregelmässige, raue Oberflächen) oder CrazyDrill Crosspilot (schräge Oberflächen).

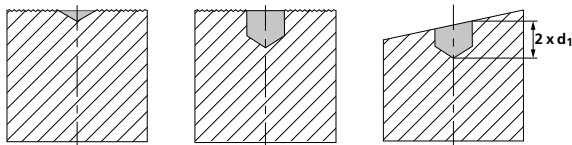

2 | BOHRUNG

- Mit MiquDrill 210 bis maximale Bohrtiefe Q_1 (siehe Schnittdatentabelle) in einem einzigen Bohrstoss, danach entspänen.

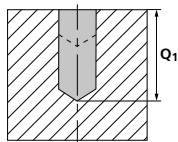

- Weitere Bohrstösse Q_x gemäss Schnittdatentabelle, anschliessend entspänen.

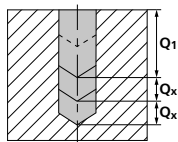

Bemerkung:

Zwischen den Bohrstössen komplett aus der Bohrung fahren.

Nach dem Erreichen der gewünschten Bohrtiefe kann mit reduziertem Eilgang oder ggf. Eilgang (bei idealen Bedingungen) zurückgefahren werden.

CrazyDrill Steel

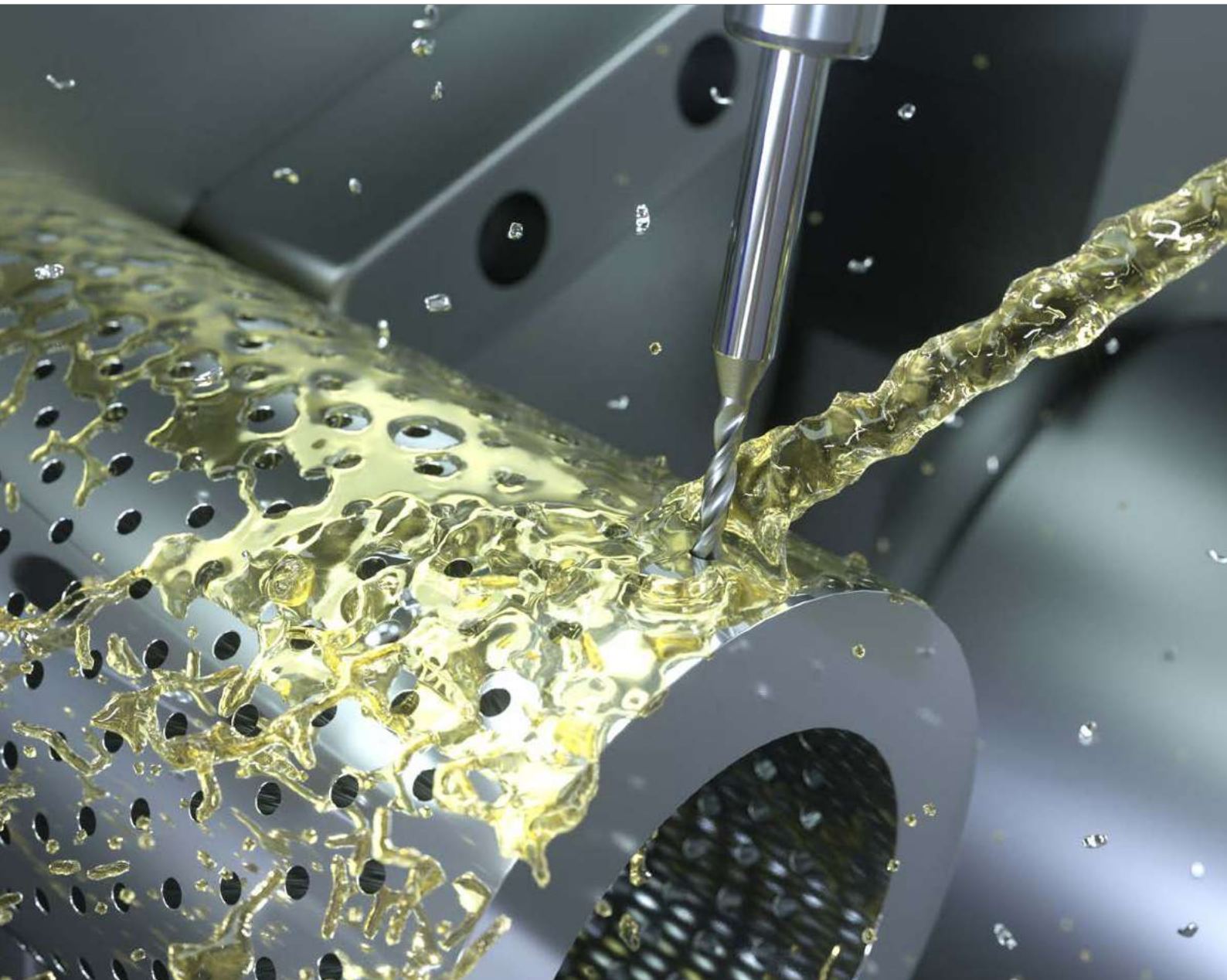



SCHNELL UND PRÄZISE BOHREN BIS 7 X D



Mit CrazyDrill Steel bietet Mikron Tool einen Kleinbohrer an, um Stahl mit Höchstgeschwindigkeit, höchster Prozesssicherheit und Bohrpräzision im Durchmesserbereich von 0.4 bis 6.35 mm zu bohren.

Er eignet sich genauso für unlegierte und legierte Stähle, für Gusseisen, Aluminium und Messing sowie für andere Metalle. Bei legierten Stählen erreicht er die volle Bohrtiefe von 4 x d oder 6 x d / 7 x d in einem Bohrstoss. Bei langspanigen Materialien ist für prozesssicheres Bohren ein minimales Entspänen notwendig.

Durch die Kombination von S-Ausspitzung und einem Spitzenwinkel von 140° ist er selbstzentrierend und erreicht höchste Bohrgeschwindigkeiten.

Das Pilotbohren oder auch Zentrieren wird empfohlen bei unregelmässiger, rauer oder schräger Materialoberfläche, bei Bedarf an hoher Positionsgenauigkeit sowie bei Bohrerdurchmessern unter \varnothing 0.8 mm.

Seine hervorragende Standzeit, die hohe Bohrungs- und Oberflächenqualität sowie die Rundheit der Bohrung machen ihn zu einem prozesssicheren Partner.

Kein Wunder, wurde für diesen Bohrer der Begriff "Bohrstanzen" erfunden. Er durchbohrt das Material in höchsten Vorschubgeschwindigkeiten, ein Entspänen ist in den meisten Fällen nicht notwendig.

Nachschärfen: Dieses Produkt eignet sich zum Nachschärfen ab \varnothing 1.4 mm.

Hinweis: Sie haben nicht die passende Variante von CrazyDrill Steel (Durchmesser, Länge, Schnitt-
richtung...) gefunden? Fragen Sie uns an bzgl. einer kundenspezifischen Variante!

Merkmale und Vorteile

EIN KLEINBOHRER FÜR HÖCHSTE ANSPRÜCHE IN STAHL

- **KÜRZERE BEARBEITUNGSZEIT** | Dank hoher Vorschübe
- **ERHÖHTE STANDZEIT** | 10 bis 20 Mal mehr als HSS-Bohrer
- **HOHE PROZESSSICHERHEIT** | Dank hoher Qualität
- **HOHE PRÄZISION** | Dank hoher Selbstzentrierung

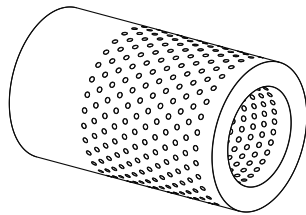

TEIL

Filtersieb

WERKSTOFF

90MnCrV8 / 1.2842 / AISI O2

BEARBEITUNG

- 500 Bohrungen
- d = 0.8 mm
- Bohrtiefe 4.5 mm

WERKZEUG

Mikron Tool - CrazyDrill Steel - 6 x d

DATEN

MIKRON TOOL

Werkzeugtyp

CrazyDrill Steel
- Hartmetall
- Beschichtet
- Aussenkühlung

Artikelnummer

2.CD.070080.S

Schnittdaten

$v_c = 80$ m/min
 $f = 0.030$ mm/U
 $Q_1 = 4.5$ mm

4 x d

- Aussenkühlung
- Beschichtet



Seite 214

6 - 7 x d

- Aussenkühlung
- Beschichtet



Seite 218

1 | SCHAFT

Ein robuster Hartmetallschaft garantiert hohe Rundlaufgenauigkeit und damit höchste Bohrpräzision.

2 | HARTMETALL

Die Verwendung eines Hartmetalls der neuesten Generation ermöglicht hohe Bearbeitungsgeschwindigkeiten.

3 | BESCHICHTUNG

Die Hochleistungsbeschichtung eXedur RIP gewährleistet eine lange Standzeit bei einer guten Oberflächenqualität.

4 | SPIRALNUT

Die Geometrie der Spiralnut sorgt für optimalen Spänefluss, kein oder nur minimales Entspänen notwendig.

5 | SCHNEIDENGEOMETRIE

- Optimierte Schneidengeometrie mit Kantenpräparation verringert Schneidkantenausbruch und erhöht Standzeit.
- Höchste Bohrgeschwindigkeiten sind möglich bei gleichzeitig hoher Prozesssicherheit.
- Der Hartmetallbohrer ist durch die S-Ausspitzung selbstzentrierend und garantiert eine hohe Positionsgenauigkeit.

Bohrerspitze

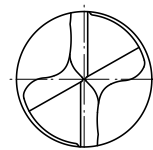

CrazyDrill Steel 4 x d

BOHREN MIT AUSSENKÜHLUNG

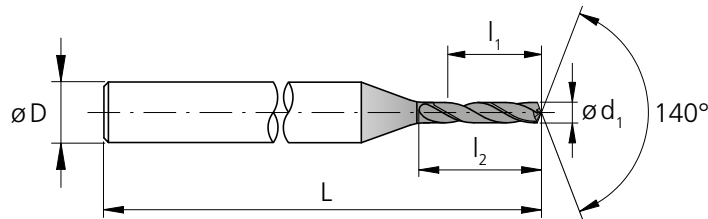

d ₁ [mm]	d ₁ [inch]	l ₁ [mm]	l ₂ [mm]	D (h6) [mm]	L [mm]	Artikel- nummer	Verfügbarkeit
0.396	1/64	1.60	2.3	3	42.0	2.CD.040F164.S	■
0.40		1.60	2.3	3	42.0	2.CD.040040.S	■
0.45		1.80	2.6	3	42.0	2.CD.040045.S	■
0.50		2.00	2.9	3	42.0	2.CD.040050.S	■
0.55		2.20	3.2	3	42.0	2.CD.040055.S	■
0.60		2.40	3.5	3	43.5	2.CD.040060.S	■
0.65		2.60	3.8	3	43.5	2.CD.040065.S	■
0.70		2.80	4.1	3	43.5	2.CD.040070.S	■
0.75		3.00	4.4	3	43.5	2.CD.040075.S	■
0.793	1/32	3.20	4.6	3	43.5	2.CD.040F132.S	■
0.80		3.20	4.6	3	43.5	2.CD.040080.S	■
0.85		3.40	4.9	3	43.5	2.CD.040085.S	■
0.90		3.60	5.2	3	43.5	2.CD.040090.S	■
0.95		3.80	5.5	3	43.5	2.CD.040095.S	■
1.00		4.00	5.8	3	44.0	2.CD.040100.S	■
1.05		4.20	6.1	3	44.0	2.CD.040105.S	■
1.10		4.40	6.3	3	44.0	2.CD.040110.S	■
1.15		4.60	6.6	3	44.0	2.CD.040115.S	■
1.20		4.80	7.0	3	45.0	2.CD.040120.S	■
1.25		5.00	7.3	3	45.0	2.CD.040125.S	■
1.30		5.20	7.6	3	45.0	2.CD.040130.S	■
1.35		5.40	7.9	3	45.0	2.CD.040135.S	■
1.40		5.60	8.2	3	46.0	2.CD.040140.S	■
1.45		5.80	8.6	3	46.0	2.CD.040145.S	■
1.50		6.00	8.7	3	46.0	2.CD.040150.S	■
1.55		6.20	9.1	3	46.0	2.CD.040155.S	■

■ Ab Lager

d ₁ [mm]	d ₁ [inch]	l ₁ [mm]	l ₂ [mm]	D (h6) [mm]	L [mm]	Artikel- nummer	Verfügbarkeit
1.587	1/16	6.40	9.5	3	47.0	2.CD.040F116.S	■
1.60		6.40	9.5	3	47.0	2.CD.040160.S	■
1.65		6.60	9.7	3	47.0	2.CD.040165.S	■
1.70		6.80	10.0	3	47.0	2.CD.040170.S	■
1.75		7.00	10.3	3	47.0	2.CD.040175.S	■
1.80		7.20	10.8	3	48.0	2.CD.040180.S	■
1.85		7.40	11.0	3	48.0	2.CD.040185.S	■
1.90		7.60	11.2	3	48.0	2.CD.040190.S	■
1.95		7.80	11.4	3	48.0	2.CD.040195.S	■
2.00		8.00	11.9	4	55.0	2.CD.040200.S	■
2.05		8.20	12.1	4	55.0	2.CD.040205.S	■
2.10		8.40	12.3	4	55.0	2.CD.040210.S	■
2.15		8.60	12.6	4	55.0	2.CD.040215.S	■
2.20		8.80	13.0	4	56.0	2.CD.040220.S	■
2.25		9.00	13.3	4	56.0	2.CD.040225.S	■
2.30		9.20	13.6	4	56.0	2.CD.040230.S	■
2.35		9.40	13.9	4	56.0	2.CD.040235.S	■
2.381	3/32	9.60	14.2	4	57.0	2.CD.040F332.S	■
2.40		9.60	14.2	4	57.0	2.CD.040240.S	■
2.45		9.80	14.6	4	57.0	2.CD.040245.S	■
2.50		10.00	14.7	4	57.0	2.CD.040250.S	■
2.55		10.20	15.1	4	57.0	2.CD.040255.S	■
2.60		10.40	15.5	4	58.0	2.CD.040260.S	■
2.65		10.60	15.7	4	58.0	2.CD.040265.S	■
2.70		10.80	16.0	4	58.0	2.CD.040270.S	■
2.75		11.00	16.3	4	58.0	2.CD.040275.S	■

Hartmetall			Z2		
Ø d ₁	0.1 - 3.0 mm	3.05 - 6.0 mm	6.1 - 10.0 mm		
Toleranz	+ 0.004 mm 0	+ 0.006 mm + 0.001 mm	+ 0.007 mm + 0.001 mm		

d ₁ [mm]	d ₁ [inch]	l ₁ [mm]	l ₂ [mm]	D (h6) [mm]	L [mm]	Artikel- nummer	Verfügbarkeit
2.80		11.20	16.8	4	59.0	2.CD.040280.S	■
2.85		11.40	17.0	4	59.0	2.CD.040285.S	■
2.90		11.60	17.2	4	59.0	2.CD.040290.S	■
2.95		11.80	17.4	4	59.0	2.CD.040295.S	■
3.00		12.00	17.6	4	59.0	2.CD.040300.S	■
3.05		12.20	17.8	4	60.0	2.CD.040305.S	■
3.10		12.40	18.1	4	60.0	2.CD.040310.S	■
3.15		12.60	18.4	4	60.0	2.CD.040315.S	■
3.175	1/8	12.80	18.7	4	60.0	2.CD.040F18.S	■
3.20		12.80	18.7	4	60.0	2.CD.040320.S	■
3.25		13.00	19.0	4	60.0	2.CD.040325.S	■
3.30		13.20	19.3	4	60.0	2.CD.040330.S	■
3.35		13.40	19.6	4	60.0	2.CD.040335.S	■
3.40		13.60	19.9	4	60.0	2.CD.040340.S	■
3.45		13.80	20.2	4	60.0	2.CD.040345.S	■
3.50		14.00	20.5	4	60.0	2.CD.040350.S	■
3.55		14.20	20.8	4	60.0	2.CD.040355.S	■
3.60		14.40	21.1	4	64.5	2.CD.040360.S	■
3.65		14.60	21.4	4	64.5	2.CD.040365.S	■
3.70		14.80	21.6	4	64.5	2.CD.040370.S	■
3.75		15.00	21.9	4	64.5	2.CD.040375.S	■
3.80		15.20	22.2	4	64.5	2.CD.040380.S	■
3.85		15.40	22.5	4	64.5	2.CD.040385.S	■
3.90		15.60	22.8	4	64.5	2.CD.040390.S	■
3.95		15.80	23.1	4	64.5	2.CD.040395.S	■
3.968	5/32	16.00	23.4	6	70.0	2.CD.040F532.S	■

d ₁ [mm]	d ₁ [inch]	l ₁ [mm]	l ₂ [mm]	D (h6) [mm]	L [mm]	Artikel- nummer	Verfügbarkeit
4.00		16.00	23.4	6	70.0	2.CD.040400.S	■
4.10		16.40	24.0	6	70.0	2.CD.040410.S	■
4.20		16.80	24.6	6	70.0	2.CD.040420.S	■
4.30		17.20	25.2	6	70.0	2.CD.040430.S	■
4.40		17.60	25.7	6	70.0	2.CD.040440.S	■
4.50		18.00	26.3	6	70.0	2.CD.040450.S	■
4.60		18.40	26.9	6	70.0	2.CD.040460.S	■
4.70		18.80	27.5	6	70.0	2.CD.040470.S	■
4.762	3/16	19.20	28.1	6	70.0	2.CD.040F316.S	■
4.80		19.20	28.1	6	70.0	2.CD.040480.S	■
4.90		19.60	28.7	6	70.0	2.CD.040490.S	■
5.00		20.00	29.2	6	70.0	2.CD.040500.S	■
5.10		20.40	29.8	6	70.0	2.CD.040510.S	■
5.20		20.80	30.4	6	75.0	2.CD.040520.S	■
5.30		21.20	31.0	6	75.0	2.CD.040530.S	■
5.40		21.60	31.6	6	75.0	2.CD.040540.S	■
5.50		22.00	32.2	6	75.0	2.CD.040550.S	■
5.560	7/32	22.40	32.8	6	75.0	2.CD.040F732.S	■
5.60		22.40	32.8	6	75.0	2.CD.040560.S	■
5.70		22.80	33.3	6	75.0	2.CD.040570.S	■
5.80		23.20	33.9	6	75.0	2.CD.040580.S	■
5.90		23.60	34.5	6	75.0	2.CD.040590.S	■
6.00		24.00	35.1	6	75.0	2.CD.040600.S	■
6.350	1/4	25.40	37.1	8	75.0	2.CD.040F14.S	■

Ergänzende Produkte
CrazyDrill Crosspilot S.146

CrazyDrill Steel 4 x d

BOHREN MIT AUSSENKÜHLUNG | SCHNITTDATENÜBERSICHT

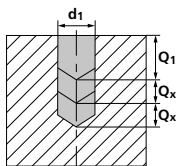
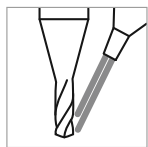

Werkstoff- gruppe	Werkstoff	Wr.Nr.	DIN	AISI/ASTM/UNS	v _c [m/min]		Q ₁	Q _x	Q _x
					Mittel	Hoch			
P	Stähle unlegiert R _m < 800 N/mm ²	1.0301	C10	AISI 1010	80	120	4xd1	-	
		1.0401	C15	AISI 1015					
		1.1191	C45E/CK45	AISI 1045					
		1.0044	S275JR	AISI 1020					
		1.0715	11SMn30	AISI 1215					
	Stähle niedriglegiert R _m > 900 N/mm ²	1.5752	15NiCr13	ASTM 3415 / AISI 3310	60	80	4xd1	-	
		1.7131	16MnCr5	AISI 5115					
		1.3505	100Cr6	AISI 52100					
		1.7225	42CrMo4	AISI 4140					
	Werkzeugstähle hochlegiert R _m < 1200 N/mm ²	1.2842	90MnCrV8	AISI O2	40	60	4xd1	-	
		1.2379	X153CrMoV12	AISI D2					
		1.2436	X210CrW12	AISI D4/D6					
		1.3343	HS6-5-2C	AISI M2 / UNS T11302					
	1.3355	HS18-0-1	AISI T1 / UNS T12001						
M	Rostfreie Stähle- ferritisch	1.4016	X6Cr17	AISI 430 / UNS S43000					
		1.4105	X6CrMoS17	AISI 430F					
	Rostfreie Stähle- martensitisch	1.4034	X46Cr13	AISI 420C					
		1.4112	X90CrMoV18	AISI 440B					
	Rostfreie Stähle- martensitisch – PH	1.4542	X5CrNiCuNb 16-4	AISI 630 / ASTM 17-4 PH					
		1.4545	X5CrNiCuNb 15-5	ASTM 15-5 PH					
	Rostfreie Stähle- austenitisch	1.4301	X5CrNi 18-10	AISI 304					
		1.4435	X2CrNiMo 18-14-3	AISI 316L					
		1.4441	X2CrNiMo 18-15-3	AISI 316LM					
1.4539		X1NiCrMoCu 25-20-5	AISI 904L						
K	Gusseisen	0.6020	GG20	ASTM 30	100	150	4xd1	-	
		0.6030	GG30	ASTM 40B					
		0.7040	GGG40	ASTM 60-40-18					
		0.7060	GGG60	ASTM 80-60-03					
N	Aluminium Knetlegierungen	3.2315	AlMgSi1	ASTM 6351	150	220	4xd1	-	
		3.4365	AlZnMgCu1.5	ASTM 7075					
	Aluminium Druckgusslegierungen	3.2163	GD-AlSi9Cu3	ASTM A380	150	200	4xd1	-	
		3.2381	GD-AlSi10Mg	UNS A03590					
	Kupfer	2.0040	Cu-OF / CW008A	UNS C10100	80	120	1.5xd1	1xd1	
		2.0065	Cu-ETP / CW004A	UNS C11000					
	Messing bleifrei	2.0321	CuZn37 CW508L	UNS C27400	100	150	1.5xd1	1xd1	
		2.0360	CuZn40 CW509L	UNS C28000					
	Messing, Bronze R _m < 400 N/mm ²	2.0401	CuZn39Pb3 / CW614N	UNS C38500	70	100	1.5xd1	1xd1	
		2.1020	CuSn6	UNS C51900					
	Bronze R _m < 600 N/mm ²	2.0966	CuAl10Ni5Fe4	UNS C63000	70	100	4xd1	-	
2.0960		CuAl9Mn2	UNS C63200						
S ₁	Hitzebeständige Stähle	2.4856		Inconel 625	20	40	1xd1	0.25xd1	
		2.4668		Inconel 718					
		2.4617	NiMo28	Hastelloy B-2					
		2.4665	NiCr22Fe18Mo	Hastelloy X					
S ₂	Titan rein	3.7035	Gr.2	ASTM B348 / F67	20	40	1xd1	0.25xd1	
		3.7065	Gr.4	ASTM B348 / F68					
S ₂	Titan Legierungen	3.7165	TiAl6V4	ASTM B348 / F136	20	40	1xd1	0.3xd1	
		9.9367	TiAl6Nb7	ASTM F1295					
S ₃	CrCo-Legierungen	2.4964	CoCr20W15Ni	Haynes 25	15	30	4xd1	-	
			CrCoMo28	ASTM F1537					
H ₁	Stähle gehärtet < 55 HRC	1.2510	100MnCrMoW4	AISI O1	15	30	4xd1	-	
H ₂	Stähle gehärtet ≥ 55 HRC	1.2379	X153CrMoV12	AISI D2					

ANWENDUNGSEMPFEHLUNG

● Sehr gut geeignet | ● Gut geeignet | ○ bedingt geeignet | ☒ Nicht empfohlen

P	N	S ₃
M	S ₁	H ₁
K	S ₂	H ₂

f [mm/U]											
0.4 mm 1/64" f	0.8 mm 1/32" f	1.0 mm f	1.25 mm f	1.5 mm 1/16" f	2.0 mm Ød ₁ f	2.5 mm 3/32" f	3.0 mm 1/8" f	4.0 mm 5/32" f	5.0 mm 3/16" - 7/32" f	6.0 mm 1/4" f	
0.040	0.075	0.095	0.110	0.130	0.170	0.200	0.230	0.270	0.290	0.300	
0.030	0.060	0.075	0.090	0.110	0.140	0.160	0.180	0.220	0.230	0.240	
0.035	0.065	0.080	0.100	0.110	0.140	0.170	0.200	0.230	0.250	0.260	
0.040	0.080	0.095	0.120	0.140	0.175	0.210	0.240	0.290	0.330	0.360	
0.035	0.065	0.080	0.100	0.110	0.140	0.170	0.200	0.230	0.250	0.260	
0.030	0.060	0.075	0.090	0.100	0.135	0.160	0.180	0.220	0.235	0.240	
0.030	0.055	0.070	0.085	0.100	0.130	0.150	0.170	0.200	0.220	0.230	
0.030	0.050	0.065	0.070	0.075	0.090	0.110	0.140	0.160	0.200	0.220	
0.035	0.055	0.070	0.080	0.090	0.110	0.130	0.150	0.180	0.220	0.240	
0.015	0.025	0.035	0.050	0.060	0.075	0.095	0.110	0.130	0.160	0.220	
0.002	0.004	0.005	0.006	0.007	0.010	0.012	0.015	0.020	0.025	0.030	
0.014	0.025	0.030	0.040	0.045	0.060	0.070	0.080	0.095	0.100	0.110	
0.020	0.030	0.040	0.050	0.055	0.070	0.080	0.100	0.120	0.130	0.140	
0.006	0.012	0.015	0.020	0.025	0.030	0.035	0.045	0.060	0.075	0.090	
0.005	0.007	0.010	0.011	0.012	0.015	0.020	0.025	0.030	0.035	0.040	

CrazyDrill Steel 6 x d / 7 x d

BOHREN MIT AUSSENKÜHLUNG

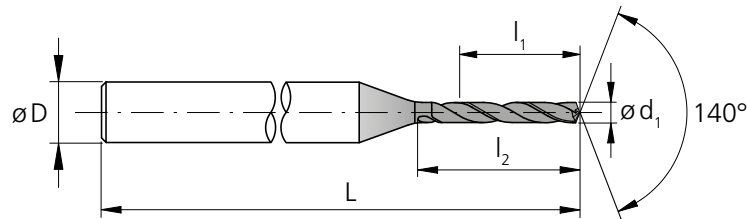



d_1 [mm]	d_1 [inch]	l_1 [mm]	l_2 [mm]	D (h6) [mm]	L [mm]	Artikel- nummer	Verfügbarkeit
0.396	1/64	2.40	3.1	3	42.0	2.CD.070F164.S	■
0.40		2.40	3.1	3	42.0	2.CD.070040.S	■
0.45		2.70	3.5	3	42.0	2.CD.070045.S	■
0.50		3.00	3.9	3	42.0	2.CD.070050.S	■
0.55		3.30	4.3	3	42.0	2.CD.070055.S	■
0.60		3.60	4.7	3	43.5	2.CD.070060.S	■
0.65		3.90	5.0	3	43.5	2.CD.070065.S	■
0.70		4.20	5.4	3	43.5	2.CD.070070.S	■
0.75		4.50	5.8	3	43.5	2.CD.070075.S	■
0.793	1/32	4.80	6.2	3	45.0	2.CD.070F132.S	■
0.80		4.80	6.2	3	45.0	2.CD.070080.S	■
0.85		5.10	6.6	3	45.0	2.CD.070085.S	■
0.90		5.40	7.0	3	45.0	2.CD.070090.S	■
0.95		5.70	7.4	3	45.0	2.CD.070095.S	■
1.00		6.00	7.8	3	46.0	2.CD.070100.S	■
1.05		6.30	8.1	3	46.0	2.CD.070105.S	■
1.10		6.60	8.6	3	46.0	2.CD.070110.S	■
1.15		6.90	8.7	3	46.0	2.CD.070115.S	■

■ Ab Lager



d_1 [mm]	d_1 [inch]	l_1 [mm]	l_2 [mm]	D (h6) [mm]	L [mm]	Artikel- nummer	Verfügbarkeit
1.20		8.40	10.9	3	49.0	2.CD.070120.S	■
1.25		8.75	11.1	3	49.0	2.CD.070125.S	■
1.30		9.10	11.5	3	49.0	2.CD.070130.S	■
1.35		9.45	11.9	3	49.0	2.CD.070135.S	■
1.40		9.80	12.7	3	50.5	2.CD.070140.S	■
1.45		10.15	12.9	3	50.5	2.CD.070145.S	■
1.50		10.50	13.4	3	50.5	2.CD.070150.S	■
1.55		10.85	13.7	3	50.5	2.CD.070155.S	■
1.587	1/16	11.20	14.5	3	52.0	2.CD.070F116.S	■
1.60		11.20	14.5	3	52.0	2.CD.070160.S	■
1.65		11.55	14.7	3	52.0	2.CD.070165.S	■

■ Ab Lager

	Hartmetall	 140°	Z2		
Ød ₁	0.1 - 3.0 mm	3.05 - 6.0 mm	6.1 - 10.0 mm		
Toleranz	+ 0.004 mm 0	+ 0.006 mm + 0.001 mm	+ 0.007 mm + 0.001 mm		

d ₁	d ₁	l ₁	l ₂	D (h6)	L	Artikelnummer	Verfügbarkeit
[mm]	[inch]	[mm]	[mm]	[mm]	[mm]		
1.70		11.90	15.0	3	52.0	2.CD.070170.S	■
1.75		12.25	15.3	3	52.0	2.CD.070175.S	■
1.80		12.60	16.3	3	53.5	2.CD.070180.S	■
1.85		12.95	16.5	3	53.5	2.CD.070185.S	■
1.90		13.30	16.9	3	53.5	2.CD.070190.S	■
1.95		13.65	17.1	3	53.5	2.CD.070195.S	■
2.00		14.00	18.0	4	61.5	2.CD.070200.S	■
2.05		14.35	18.3	4	61.5	2.CD.070205.S	■
2.10		14.70	18.7	4	61.5	2.CD.070210.S	■
2.15		15.05	19.1	4	61.5	2.CD.070215.S	■
2.20		15.40	20.0	4	63.0	2.CD.070220.S	■
2.25		15.75	20.3	4	63.0	2.CD.070225.S	■
2.30		16.10	20.6	4	63.0	2.CD.070230.S	■
2.35		16.45	20.9	4	63.0	2.CD.070235.S	■
2.381	3/32	16.80	21.7	4	64.5	2.CD.070F332.S	■
2.40		16.80	21.7	4	64.5	2.CD.070240.S	■
2.45		17.15	22.1	4	64.5	2.CD.070245.S	■
2.50		17.50	22.2	4	64.5	2.CD.070250.S	■
2.55		17.85	22.6	4	64.5	2.CD.070255.S	■
2.60		18.20	23.5	4	66.0	2.CD.070260.S	■
2.65		18.55	23.7	4	66.0	2.CD.070265.S	■
2.70		18.90	24.0	4	66.0	2.CD.070270.S	■
2.75		19.25	24.3	4	66.0	2.CD.070275.S	■
2.80		19.60	25.3	4	67.5	2.CD.070280.S	■
2.85		19.95	25.5	4	67.5	2.CD.070285.S	■
2.90		20.30	25.7	4	67.5	2.CD.070290.S	■
2.95		20.65	25.9	4	67.5	2.CD.070295.S	■
3.00		21.00	26.2	4	67.5	2.CD.070300.S	■
3.05		21.35	27.5	4	70.0	2.CD.070305.S	■
3.10		21.70	27.9	4	70.0	2.CD.070310.S	■
3.15		22.05	28.4	4	70.0	2.CD.070315.S	■
3.175	1/8	22.40	28.8	4	70.0	2.CD.070F18.S	■
3.20		22.40	28.8	4	70.0	2.CD.070320.S	■
3.25		22.75	29.3	4	70.0	2.CD.070325.S	■
3.30		23.10	29.7	4	70.0	2.CD.070330.S	■
3.35		23.45	30.2	4	70.0	2.CD.070335.S	■
3.40		23.80	30.6	4	70.0	2.CD.070340.S	■
3.45		24.15	31.1	4	75.0	2.CD.070345.S	■
3.50		24.50	31.5	4	75.0	2.CD.070350.S	■

d ₁	d ₁	l ₁	l ₂	D (h6)	L	Artikelnummer	Verfügbarkeit
[mm]	[inch]	[mm]	[mm]	[mm]	[mm]		
3.55		24.85	32.0	4	75.0	2.CD.070355.S	■
3.60		25.20	32.4	4	75.0	2.CD.070360.S	■
3.65		25.55	32.9	4	75.0	2.CD.070365.S	■
3.70		25.90	33.3	4	75.0	2.CD.070370.S	■
3.75		26.25	33.8	4	75.0	2.CD.070375.S	■
3.80		26.60	34.2	4	75.0	2.CD.070380.S	■
3.85		26.95	34.7	4	75.0	2.CD.070385.S	■
3.90		27.30	35.1	4	75.0	2.CD.070390.S	■
3.95		27.65	35.6	4	75.0	2.CD.070395.S	■
3.968	5/32	28.00	36.0	6	80.0	2.CD.070F532.S	■
4.00		28.00	36.0	6	80.0	2.CD.070400.S	■
4.10		28.70	36.9	6	80.0	2.CD.070410.S	■
4.20		29.40	37.8	6	80.0	2.CD.070420.S	■
4.30		30.10	38.7	6	80.0	2.CD.070430.S	■
4.40		30.80	39.6	6	80.0	2.CD.070440.S	■
4.50		31.50	40.5	6	85.0	2.CD.070450.S	■
4.60		32.20	41.4	6	85.0	2.CD.070460.S	■
4.70		32.90	42.3	6	85.0	2.CD.070470.S	■
4.762	3/16	33.60	43.2	6	85.0	2.CD.070F316.S	■
4.80		33.60	43.2	6	85.0	2.CD.070480.S	■
4.90		34.30	44.1	6	85.0	2.CD.070490.S	■
5.00		35.00	45.0	6	85.0	2.CD.070500.S	■
5.10		35.70	45.9	6	90.0	2.CD.070510.S	■
5.20		36.40	46.8	6	90.0	2.CD.070520.S	■
5.30		37.10	47.7	6	90.0	2.CD.070530.S	■
5.40		37.80	48.6	6	90.0	2.CD.070540.S	■
5.50		38.50	49.5	6	90.0	2.CD.070550.S	■
5.560	7/32	39.20	50.4	6	90.0	2.CD.070F732.S	■
5.60		39.20	50.4	6	90.0	2.CD.070560.S	■
5.70		39.90	51.3	6	95.0	2.CD.070570.S	■
5.80		40.60	52.2	6	95.0	2.CD.070580.S	■
5.90		41.30	53.1	6	95.0	2.CD.070590.S	■
6.00		42.00	54.0	6	95.0	2.CD.070600.S	■
6.350	1/4	44.45	57.2	8	95.0	2.CD.070F14.S	■

Ergänzende Produkte	
CrazyDrill Pilot	S.134
CrazyDrill Crosspilot	S.146

CrazyDrill Steel 6 x d / 7 x d

BOHREN MIT AUSSENKÜHLUNG | SCHNITTDATENÜBERSICHT

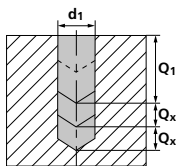
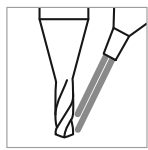

Werkstoff- gruppe	Werkstoff	Wr.Nr.	DIN	AISI/ASTM/UNS	v _c		Q ₁	Q _x	Q ₁	Q _x
					[m/min]		6xd	7xd	7xd	7xd
					Mittel	Hoch				
P	Stähle unlegiert R _m < 800 N/mm ²	1.0301	C10	AISI 1010	80	120	6xd1	-	7xd1	-
		1.0401	C15	AISI 1015						
		1.1191	C45E/CK45	AISI 1045						
		1.0044	S275JR	AISI 1020						
		1.0715	11SMn30	AISI 1215						
	Stähle niedriglegiert R _m > 900 N/mm ²	1.5752	15NiCr13	ASTM 3415 / AISI 3310	60	80	6xd1	-	7xd1	-
		1.7131	16MnCr5	AISI 5115						
		1.3505	100Cr6	AISI 52100						
		1.7225	42CrMo4	AISI 4140						
	Werkzeugstähle hochlegiert R _m < 1200 N/mm ²	1.2842	90MnCrV8	AISI O2	40	60	6xd1	-	7xd1	-
		1.2379	X153CrMoV12	AISI D2						
		1.2436	X210CrW12	AISI D4/D6						
		1.3343	HS6-5-2C	AISI M2 / UNS T11302						
1.3355		HS18-0-1	AISI T1 / UNS T12001							
M	Rostfreie Stähle- ferritisch	1.4016	X6Cr17	AISI 430 / UNS S43000	100	150	6xd1	-	7xd1	-
		1.4105	X6CrMoS17	AISI 430F						
		1.4034	X46Cr13	AISI 420C						
		1.4112	X90CrMoV18	AISI 440B						
	Rostfreie Stähle- martensitisch	1.4542	X5CrNiCuNb 16-4	AISI 630 / ASTM 17-4 PH						
		1.4545	X5CrNiCuNb 15-5	ASTM 15-5 PH						
	Rostfreie Stähle- martensitisch – PH	1.4301	X5CrNi 18-10	AISI 304						
		1.4435	X2CrNiMo 18-14-3	AISI 316L						
		1.4441	X2CrNiMo 18-15-3	AISI 316LM						
1.4539		X1NiCrMoCu 25-20-5	AISI 904L							
Gusseisen		0.6020	GG20	ASTM 30						
	0.6030	GG30	ASTM 40B							
	0.7040	GGG40	ASTM 60-40-18							
	0.7060	GGG60	ASTM 80-60-03							
N	Aluminium Knetlegierungen	3.2315	AlMgSi1	ASTM 6351	150	220	4xd1	2xd1	4xd1	2xd1
		3.4365	AlZnMgCu1.5	ASTM 7075						
	Aluminium Druckgusslegierungen	3.2163	GD-AlSi9Cu3	ASTM A380						
		3.2381	GD-AlSi10Mg	UNS A03590						
	Kupfer	2.0040	Cu-OF / CW008A	UNS C10100						
		2.0065	Cu-ETP / CW004A	UNS C11000						
	Messing bleifrei	2.0321	CuZn37 CW508L	UNS C27400						
		2.0360	CuZn40 CW509L	UNS C28000						
	Messing, Bronze R _m < 400 N/mm ²	2.0401	CuZn39Pb3 / CW614N	UNS C38500						
		2.1020	CuSn6	UNS C51900						
	Bronze R _m < 600 N/mm ²	2.0966	CuAl10Ni5Fe4	UNS C63000						
2.0960		CuAl9Mn2	UNS C63200							
S ₁	Hitzebeständige Stähle	2.4856		Inconel 625	20	40	1xd1	0.25xd1	1xd1	0.25xd1
		2.4668		Inconel 718						
		2.4617	NiMo28	Hastelloy B-2						
		2.4665	NiCr22Fe18Mo	Hastelloy X						
S ₂	Titan rein	3.7035	Gr.2	ASTM B348 / F67	20	40	1xd1	0.25xd1	1xd1	0.25xd1
		3.7065	Gr.4	ASTM B348 / F68						
S ₃	Titan Legierungen	3.7165	TiAl6V4	ASTM B348 / F136	20	40	1xd1	0.3xd1	1xd1	0.3xd1
		9.9367	TiAl6Nb7	ASTM F1295						
H ₁	Stähle gehärtet < 55 HRC	2.4964	CoCr20W15Ni	Haynes 25	15	30	4xd1	0.25xd1	4xd1	0.25xd1
			CrCoMo28	ASTM F1537						
H ₂	Stähle gehärtet ≥ 55 HRC	1.2510	100MnCrMoW4	AISI O1	15	30	4xd1	1xd1	4xd1	1xd1
		1.2379	X153CrMoV12	AISI D2						

ANWENDUNGSEMPFEHLUNG

● Sehr gut geeignet | ● Gut geeignet | ○ bedingt geeignet | ☒ Nicht empfohlen

P	N	S ₃
M	S ₁	H ₁
K	S ₂	H ₂

f [mm/U]

	0.4 mm 1/64" f	0.8 mm 1/32" f	1.0 mm f	1.25 mm f	1.5 mm 1/16" f	2.0 mm f	2.5 mm 3/32" f	3.0 mm 1/8" f	4.0 mm 5/32" f	5.0 mm 3/16" - 7/32" f	6.0 mm 1/4" f
	0.040	0.075	0.095	0.110	0.130	0.170	0.200	0.230	0.270	0.290	0.300
	0.030	0.060	0.075	0.090	0.110	0.140	0.160	0.180	0.220	0.230	0.240
	0.035	0.065	0.080	0.100	0.110	0.140	0.170	0.200	0.230	0.250	0.260
	0.040	0.080	0.095	0.120	0.140	0.175	0.210	0.240	0.290	0.330	0.360
	0.035	0.065	0.080	0.100	0.110	0.140	0.170	0.200	0.230	0.250	0.260
	0.030	0.060	0.075	0.090	0.100	0.135	0.160	0.180	0.220	0.235	0.240
	0.030	0.055	0.070	0.085	0.100	0.130	0.150	0.170	0.200	0.220	0.230
	0.030	0.050	0.065	0.070	0.075	0.090	0.110	0.140	0.160	0.200	0.220
	0.035	0.055	0.070	0.080	0.090	0.110	0.130	0.150	0.180	0.220	0.240
	0.015	0.025	0.035	0.050	0.060	0.075	0.095	0.110	0.130	0.160	0.220
	0.002	0.004	0.005	0.006	0.007	0.010	0.012	0.015	0.020	0.025	0.030
	0.014	0.025	0.030	0.040	0.045	0.060	0.070	0.080	0.095	0.100	0.110
	0.020	0.030	0.040	0.050	0.055	0.070	0.080	0.100	0.120	0.130	0.140
	0.006	0.012	0.015	0.020	0.025	0.030	0.035	0.045	0.060	0.075	0.090
	0.005	0.007	0.010	0.011	0.012	0.015	0.020	0.025	0.030	0.035	0.040

Bohrprozess CrazyDrill Steel

PRÄZISE UND SCHNELLE BOHRUNG BIS 7 X D

Kühlschmierstoff, Filter und Druck

Für ein optimales Resultat empfiehlt Mikron Tool, Schneidöl als Kühlschmiermittel zu verwenden. Alternativ kann auch Emulsion von 8% oder mehr mit EP-Additiven (Extreme-Pressure-Additives) eingesetzt werden.

Bei Werkzeugen mit Aussenkühlung sind keine spezifischen Vorgaben für Filter und Kühlmitteldruck und -menge zu beachten. Es ist jedoch darauf zu achten, dass das Kühlmedium direkt an die Bohrer- spitze geführt wird und somit den Bohrer perfekt kühlt, schmiert und die Späne wegspült.

Spannmittel

Detaillierte Angaben zu den Spannmitteln finden Sie im Kapitel "Technische Informationen".

CrazyDrill Steel bis 4 x d

Dank der hervorragenden Selbstzentrierung von CrazyDrill Steel ist die Verwendung eines Zentrier- oder Pilotbohrers auf regelmässigen und geraden Oberflächen bis zu einer maximalen Bohrtiefe von 4 x d nicht notwendig.

CrazyDrill Steel 6 x d / 7 x d

Dank der hervorragenden Selbstzentrierung von CrazyDrill Steel ist die Verwendung eines Zentrier- oder Pilotbohrers bei Bohrerdurchmessern über $\varnothing 0.8$ mm auf regelmässigen und geraden Oberflächen bis zu einer maximalen Bohrtiefe von 7 x d nicht notwendig.

Pilotbohren und Bohren

Höhere Anforderungen: Bei unregelmässigen bzw. rauen oder auch schrägen Oberflächen oder für höchste Positionsgenauigkeit sowie generell bei Bohrungen (6 x d unter Durchmesser 0.8 mm) empfiehlt Mikron Tool:

- **CrazyDrill Pilot** als Pilotbohrer
- **CrazyDrill Crosspilot** als Pilotbohrer auf schrägen Oberflächen

Die Pilotbohrung mit CrazyDrill Pilot ist der perfekte Ausgangspunkt für eine präzise Bohrung (Positions- und Fluchtungsgenauigkeit) und einen stabilen Bearbeitungsprozess. Dasselbe gilt für den Pilotbohrer CrazyDrill Crosspilot auf schrägen Oberflächen.

Die Qualität der Bohrung (Positionsgenauigkeit, Fluchtungsgenauigkeit, kein messbarer Übergang von Pilot- zu Folgebohrer) und ein stabiler Bearbeitungsprozess sind durch die abgestimmte Toleranz der Werkzeuge gewährleistet.

Bohrprozess CrazyDrill Steel

BOHRUNG IN EINEM BOHRSTOSS (MATERIALABHÄNGIG SIEHE SCHNITTDATENTABELLE)

1 | PILOTBOHRUNG

- Mit CrazyDrill Pilot (unregelmässige bzw. raue Oberflächen) oder CrazyDrill Crosspilot (schräge Oberflächen).

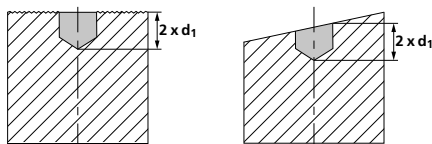

2 | BOHRUNG

- Mit CrazyDrill Steel bis maximale Bohrtiefe Q_1 in einem einzigen Bohrstoss.

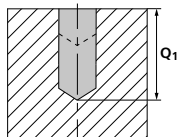

Bemerkung:

Nach dem Erreichen der gewünschten Bohrtiefe kann mit reduziertem Eilgang oder ggf. Eilgang (bei idealen Bedingungen) zurückgefahren werden.

BOHRUNG GEMÄSS DIN 66025 / PAL (MATERIALABHÄNGIG SIEHE SCHNITTDATENTABELLE)

G83 Tiefbohrzyklus mit Spänebruch und Entspänen
Q = Tiefe des jeweiligen Bohrschrittes

1 | PILOTBOHRUNG

- Mit CrazyDrill Pilot (unregelmässige bzw. raue Oberflächen) oder CrazyDrill Crosspilot (schräge Oberflächen).

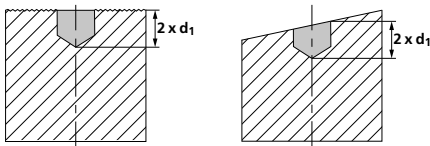

2 | BOHRUNG

- Mit CrazyDrill Steel bis maximale Bohrtiefe Q_1 in einem einzigen Bohrstoss, danach entspänen.

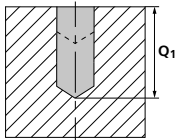

- Weitere Bohrstösse Q_x gemäss Schnittdatentabelle, anschliessend entspänen.

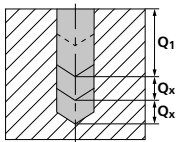

Bemerkung:

Zwischen den Bohrstössen komplett aus der Bohrung fahren.

Nach dem Erreichen der gewünschten Bohrtiefe kann mit reduziertem Eilgang oder ggf. Eilgang (bei idealen Bedingungen) zurückgefahren werden.

CrazyDrill Alu

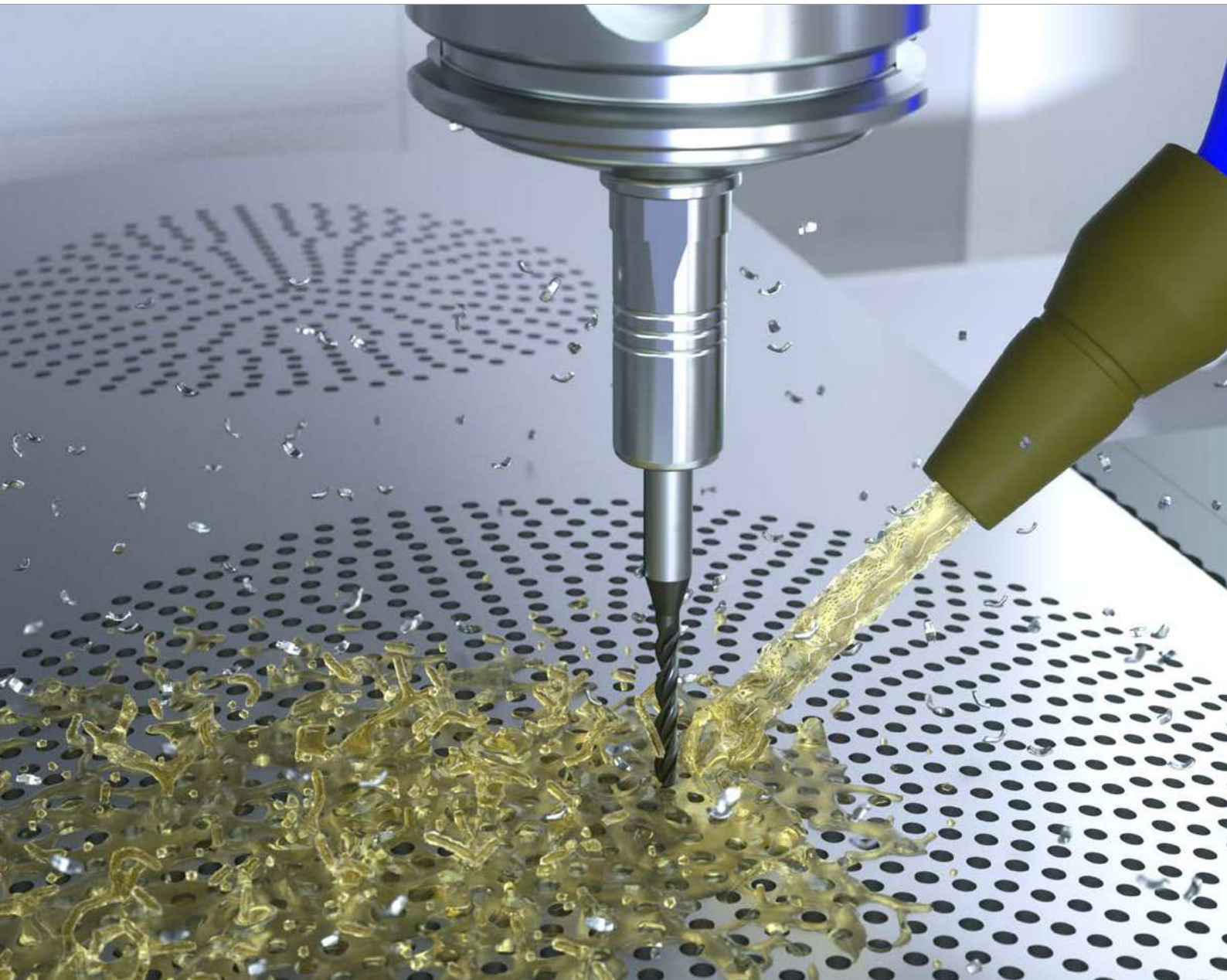

CRAZYDRILL™
by Mikron Tool
Alu

EIN BOHRER MIT DREI PLUSPUNKTEN: SCHNELL, PRÄZISE, PROZESSSICHER



Mit CrazyDrill Alu bietet Mikron Tool einen beschichteten Kleinbohrer für Aluminium Knetlegierungen als auch für Aluminium Druckgusslegierungen bis zu einer maximalen Bohrtiefe von 10 x d im Durchmesserbereich von 0.4 bis 3.0 mm an.

Dieser VHM-Bohrer beeindruckt vor allem mit seiner ausserordentlich hohen Bohrgeschwindigkeit und Standzeit in allen Aluminiumarten. Dank der speziell angepassten Beschichtung erreicht er auch bei siliziumhaltigen Aluminiumlegierungen eine hohe Lebensdauer.

Die drei Schneiden sowie eine sehr präzise Ausspitzung sorgen für beste Selbstzentrierung, ein Zentrieren oder Pilotbohren erübrigt sich. Eine gerade Bohrung, beste Rundheit und hohe Oberflächenqualität sind gewährleistet.

Eine Zentrierung / Pilotbohrung wird nur empfohlen bei unregelmässigen, rauen bzw. schrägen Oberflächen.

Nachschärfen: Dieses Produkt eignet sich zum Nachschärfen ab \varnothing 1.4 mm.

Hinweis: Sie haben nicht die passende Variante von CrazyDrill Alu (Durchmesser, Länge, Schnitt-
richtung...) gefunden? Fragen Sie uns an bzgl. einer kundenspezifischen Variante!

Merkmale und Vorteile

DREI SCHNEIDEN FÜR PERFEKTE SELBSTZENTRIERUNG

- **KÜRZERE BEARBEITUNGSZEIT** | Dank hoher Bohrgeschwindigkeit
- **ERHÖHTE STANDZEIT** | Dank spezieller DLC Beschichtung
- **HOHE PROZESSSICHERHEIT** | Dank hoher Qualität
- **HOHE PRÄZISION** | Dank enger Toleranzen
- **TIEFE FERTIGUNGSKOSTEN** | Kein Pilotbohren oder Zentrieren nötig

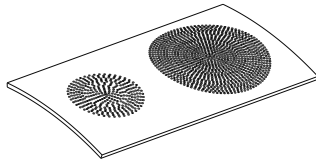

TEIL

Lautsprecherabdeckung

WERKSTOFF

AlMgSi 0.5 / 3.3206 / ASTM B221

BEARBEITUNG

- 2'000 Bohrungen
- d = 1.2 mm
- Bohrtiefe 5 mm

WERKZEUG

Mikron Tool - CrazyDrill Alu - 5 x d

DATEN

MIKRON TOOL

Werkzeugtyp

CrazyDrill Alu
- Hartmetall
- Beschichtet
- Aussenkühlung

Artikelnummer

2.CD.050120.A

Schnittdaten

$v_c = 150 \text{ m/min}$
 $f = 0.07 \text{ mm/U}$
 $Q_1 = 5 \text{ mm}$

5 x d

- Aussenkühlung
- Beschichtet

10 x d

- Aussenkühlung
- Beschichtet

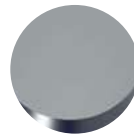
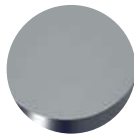

Seite 230

Seite 234

1 | SCHAFT

Ein robuster Hartmetallschaft garantiert eine hohe Rundlaufgenauigkeit und damit höchste Bohrpräzision.

2 | HARTMETALL

Die Verwendung eines Hartmetalls der neuesten Generation ermöglicht hohe Bearbeitungsgeschwindigkeiten.

3 | DREI-SCHNEIDEN-GEOMETRIE MIT AUSSPITZUNG

Sorgt für eine maximale Selbstzentrierung, Zentrieren oder Pilotbohren ist nicht notwendig.

4 | BESCHICHTUNG

Eine DLC (diamond-like carbon) Beschichtung bietet Schutz gegen Verschleiss und garantiert eine hohe Standzeit.

5 | SPIRALNUTENGEOMETRIE

Sorgt für optimalen Spänefluss, nur minimales Entspänen bei 10 x d ist notwendig.

6 | SPITZENWINKEL 130°

Geringste Gratabbildung dank Spitzenwinkel von 130° und scharfer Bohrergeometrie. Eine höchste Bohrungspräzision ist gewährleistet.

Bohrerspitze

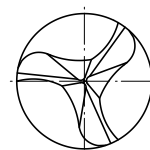

CrazyDrill Alu 5 x d

BOHREN MIT AUSSENKÜHLUNG

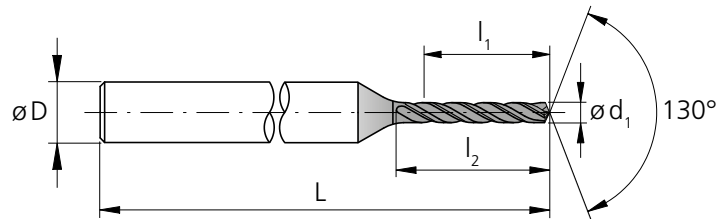

d ₁	l ₁	l ₂	D (h6)	L	Artikel- nummer	Verfügbarkeit
[mm]	[mm]	[mm]	[mm]	[mm]		
0.40	2.00	2.9	3	43.0	2.CD.050040.A	■
0.45	2.25	3.3	3	43.0	2.CD.050045.A	■
0.50	2.50	3.6	3	43.0	2.CD.050050.A	■
0.55	2.75	4.0	3	43.0	2.CD.050055.A	■
0.60	3.00	4.3	3	43.0	2.CD.050060.A	■
0.65	3.25	4.7	3	43.0	2.CD.050065.A	■
0.70	3.50	5.1	3	45.0	2.CD.050070.A	■
0.75	3.75	5.4	3	45.0	2.CD.050075.A	■
0.80	4.00	5.8	3	45.0	2.CD.050080.A	■
0.85	4.25	6.1	3	45.0	2.CD.050085.A	■
0.90	4.50	6.5	3	45.0	2.CD.050090.A	■
0.95	4.75	6.9	3	46.0	2.CD.050095.A	■
1.00	5.00	7.2	3	46.0	2.CD.050100.A	■
1.05	5.25	7.6	3	46.0	2.CD.050105.A	■
1.10	5.50	8.0	3	46.0	2.CD.050110.A	■
1.15	5.75	8.3	3	48.0	2.CD.050115.A	■
1.20	6.00	8.7	3	48.0	2.CD.050120.A	■
1.25	6.25	9.0	3	48.0	2.CD.050125.A	■
1.30	6.50	9.4	3	48.0	2.CD.050130.A	■
1.35	6.75	9.8	3	48.0	2.CD.050135.A	■
1.40	7.00	10.1	3	48.0	2.CD.050140.A	■
1.45	7.25	10.5	3	49.0	2.CD.050145.A	■
1.50	7.50	10.9	3	49.0	2.CD.050150.A	■
1.55	7.75	11.2	3	50.5	2.CD.050155.A	■
1.60	8.00	11.6	3	50.5	2.CD.050160.A	■
1.65	8.25	11.9	3	50.5	2.CD.050165.A	■
1.70	8.50	12.3	3	50.5	2.CD.050170.A	■

■ Ab Lager

Hart-
metall



Z3



Ø d ₁	0.1 - 3.0 mm
Toleranz	+ 0.004 mm 0

d ₁	l ₁	l ₂	D (h6)	L	Artikel- nummer	Verfügbarkeit
[mm]	[mm]	[mm]	[mm]	[mm]		
1.75	8.75	12.7	3	52.0	2.CD.050175.A	■
1.80	9.00	13.0	3	52.0	2.CD.050180.A	■
1.85	9.25	13.4	3	52.0	2.CD.050185.A	■
1.90	9.50	13.7	3	53.5	2.CD.050190.A	■
1.95	9.75	14.1	3	53.5	2.CD.050195.A	■
2.00	10.00	14.5	4	60.0	2.CD.050200.A	■
2.05	10.25	14.8	4	60.0	2.CD.050205.A	■
2.10	10.50	15.2	4	60.0	2.CD.050210.A	■
2.15	10.75	15.6	4	60.0	2.CD.050215.A	■
2.20	11.00	15.9	4	61.5	2.CD.050220.A	■
2.25	11.25	16.3	4	61.5	2.CD.050225.A	■
2.30	11.50	16.6	4	61.5	2.CD.050230.A	■
2.35	11.75	17.0	4	61.5	2.CD.050235.A	■
2.40	12.00	17.4	4	62.0	2.CD.050240.A	■
2.45	12.25	17.7	4	62.0	2.CD.050245.A	■
2.50	12.50	18.1	4	62.0	2.CD.050250.A	■
2.55	12.75	18.4	4	63.0	2.CD.050255.A	■
2.60	13.00	18.8	4	63.0	2.CD.050260.A	■
2.65	13.25	19.2	4	63.0	2.CD.050265.A	■
2.70	13.50	19.5	4	63.0	2.CD.050270.A	■
2.75	13.75	19.9	4	64.5	2.CD.050275.A	■
2.80	14.00	20.3	4	64.5	2.CD.050280.A	■
2.85	14.25	20.6	4	64.5	2.CD.050285.A	■
2.90	14.50	21.0	4	65.0	2.CD.050290.A	■
2.95	14.75	21.3	4	65.0	2.CD.050295.A	■
3.00	15.00	21.7	4	65.0	2.CD.050300.A	■

Ergänzende Produkte	
CrazyDrill Twicenter	S.72
CrazyDrill Pilot	S.134
CrazyDrill Crosspilot	S.146

CrazyDrill Alu 5 x d

BOHREN MIT AUSSENKÜHLUNG | SCHNITTDATENÜBERSICHT

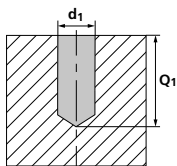
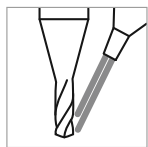

Werkstoff- gruppe	Werkstoff	Wr. Nr.	DIN	AISI/ASTM/UNS	v _c [m/min]		Q ₁	
					Tief	Hoch		
P	Stähle unlegiert Rm < 800 N/mm ²	1.0301	C10	AISI 1010				
		1.0401	C15	AISI 1015				
		1.1191	C45E/CK45	AISI 1045				
		1.0044	S275JR	AISI 1020				
		1.0715	11SMn30	AISI 1215				
	Stähle niedriglegiert Rm > 900 N/mm ²	1.5752	15NiCr13	ASTM 3415 / AISI 3310				
		1.7131	16MnCr5	AISI 5115				
		1.3505	100Cr6	AISI 52100				
		1.7225	42CrMo4	AISI 4140				
		1.2842	90MnCrV8	AISI O2				
	Werkzeugstähle hochlegiert Rm < 1200 N/mm ²	1.2379	X153CrMoV12	AISI D2				
		1.2436	X210CrW12	AISI D4/D6				
		1.3343	HS6-5-2C	AISI M2 / UNS T11302				
		1.3355	HS18-0-1	AISI T1 / UNS T12001				
		M	Rostfreie Stähle- ferritisch	1.4016	X6Cr17	AISI 430 / UNS S43000		
1.4105	X6CrMoS17			AISI 430F				
1.4034	X46Cr13			AISI 420C				
Rostfreie Stähle- martensitisch	1.4112		X90CrMoV18	AISI 440B				
	1.4542		X5CrNiCuNb 16-4	AISI 630 / ASTM 17-4 PH				
	1.4545		X5CrNiCuNb 15-5	ASTM 15-5 PH				
Rostfreie Stähle- martensitisch – PH	1.4301		X5CrNi 18-10	AISI 304				
	1.4435		X2CrNiMo 18-14-3	AISI 316L				
	1.4441		X2CrNiMo 18-15-3	AISI 316LM				
Rostfreie Stähle- austenitisch	1.4539	X1NiCrMoCu 25-20-5	AISI 904L					
	K	Gusseisen	0.6020	GG20	ASTM 30			
			0.6030	GG30	ASTM 40B			
0.7040			GGG40	ASTM 60-40-18				
0.7060			GGG60	ASTM 80-60-03				
N	Aluminium Knetlegierungen	3.2315	AlMgSi1	ASTM 6351	40	300	5xd1	
		3.4365	AlZnMgCu1.5	ASTM 7075				
	Aluminium Druckgusslegierungen	3.2163	GD-AlSi9Cu3	ASTM A380	40	200	5xd1	
		3.2381	GD-AlSi10Mg	UNS A03590				
	Kupfer	2.004	Cu-OF / CW008A	UNS C10100				
		2.0065	Cu-ETP / CW004A	UNS C11000				
	Messing bleifrei	2.0321	CuZn37 CW508L	UNS C27400				
		2.036	CuZn40 CW509L	UNS C28000				
	Messing, Bronze Rm < 400 N/mm ²	2.0401	CuZn39Pb3 / CW614N	UNS C38500				
		2.102	CuSn6	UNS C51900				
	Bronze Rm < 600 N/mm ²	2.0966	CuAl10Ni5Fe4	UNS C63000				
2.096		CuAl9Mn2	UNS C63200					
S₁	Hitzebeständige Stähle	2.4856		Inconel 625				
		2.4668		Inconel 718				
		2.4617	NiMo28	Hastelloy B-2				
		2.4665	NiCr22Fe18Mo	Hastelloy X				
S₂	Titan rein	3.7035	Gr.2	ASTM B348 / F67				
		3.7065	Gr.4	ASTM B348 / F68				
S₃	Titan Legierungen	3.7165	TiAl6V4	ASTM B348 / F136				
		9.9367	TiAl6Nb7	ASTM F1295				
S₃	CrCo-Legierungen	2.4964	CoCr20W15Ni	Haynes 25				
			CrCoMo28	ASTM F1537				
H₁	Stähle gehärtet < 55 HRC	1.2510	100MnCrMoW4	AISI O1				
H₂	Stähle gehärtet ≥ 55 HRC	1.2379	X153CrMoV12	AISI D2				



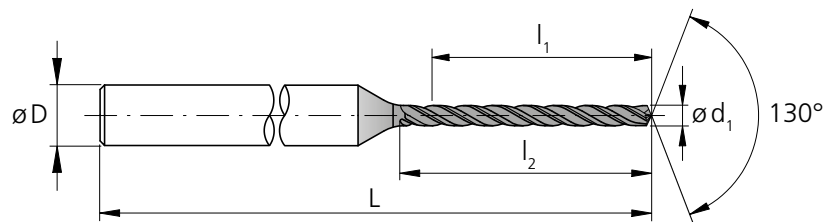

CrazyDrill Alu 10 x d

BOHREN MIT AUSSENKÜHLUNG



d_1	l_1	l_2	D (h6)	L	Artikel- nummer	Verfügbarkeit
[mm]	[mm]	[mm]	[mm]	[mm]		
0.40	4.00	4.9	3	45.0	2.CD.100040.A	■
0.45	4.50	5.5	3	45.0	2.CD.100045.A	■
0.50	5.00	6.1	3	45.0	2.CD.100050.A	■
0.55	5.50	6.7	3	45.0	2.CD.100055.A	■
0.60	6.00	7.3	3	47.0	2.CD.100060.A	■
0.65	6.50	8.0	3	47.0	2.CD.100065.A	■
0.70	7.00	8.6	3	47.0	2.CD.100070.A	■
0.75	7.50	9.2	3	49.0	2.CD.100075.A	■
0.80	8.00	9.8	3	49.0	2.CD.100080.A	■
0.85	8.50	10.4	3	49.0	2.CD.100085.A	■
0.90	9.00	11.0	3	49.0	2.CD.100090.A	■
0.95	9.50	11.6	3	50.5	2.CD.100095.A	■
1.00	10.00	12.2	3	50.5	2.CD.100100.A	■
1.05	10.50	12.8	3	52.0	2.CD.100105.A	■
1.10	11.00	13.5	3	52.0	2.CD.100110.A	■
1.15	11.50	14.1	3	53.5	2.CD.100115.A	■
1.20	12.00	14.7	3	53.5	2.CD.100120.A	■
1.25	12.50	15.3	3	53.5	2.CD.100125.A	■
1.30	13.00	15.9	3	55.5	2.CD.100130.A	■
1.35	13.50	16.5	3	55.5	2.CD.100135.A	■
1.40	14.00	17.1	3	55.5	2.CD.100140.A	■
1.45	14.50	17.7	3	55.5	2.CD.100145.A	■
1.50	15.00	18.4	4	64.5	2.CD.100150.A	■
1.55	15.50	19.0	4	64.5	2.CD.100155.A	■
1.60	16.00	19.6	4	64.5	2.CD.100160.A	■
1.65	16.50	20.2	4	64.5	2.CD.100165.A	■
1.70	17.00	20.8	4	67.0	2.CD.100170.A	■

■ Ab Lager

Hart- metall			Z3		
			Ø d ₁	0.1 - 3.0 mm	
			Toleranz	+ 0.004 mm 0	

d ₁	l ₁	l ₂	D (h6)	L	Artikel- nummer	Verfügbarkeit
[mm]	[mm]	[mm]	[mm]	[mm]		
1.75	17.50	21.4	4	67.0	2.CD.100175.A	■
1.80	18.00	22.0	4	67.0	2.CD.100180.A	■
1.85	18.50	22.6	4	68.5	2.CD.100185.A	■
1.90	19.00	23.2	4	68.5	2.CD.100190.A	■
1.95	19.50	23.9	4	68.5	2.CD.100195.A	■
2.00	20.00	24.5	4	70.0	2.CD.100200.A	■
2.05	20.50	25.1	4	70.0	2.CD.100205.A	■
2.10	21.00	25.7	4	70.0	2.CD.100210.A	■
2.15	21.50	26.3	4	72.0	2.CD.100215.A	■
2.20	22.00	26.9	4	72.0	2.CD.100220.A	■
2.25	22.50	27.5	4	72.0	2.CD.100225.A	■
2.30	23.00	28.1	4	73.5	2.CD.100230.A	■
2.35	23.50	28.7	4	73.5	2.CD.100235.A	■
2.40	24.00	29.4	4	73.5	2.CD.100240.A	■
2.45	24.50	30.0	4	75.0	2.CD.100245.A	■
2.50	25.00	30.6	4	75.0	2.CD.100250.A	■
2.55	25.50	31.2	4	75.0	2.CD.100255.A	■
2.60	26.00	31.8	4	76.5	2.CD.100260.A	■
2.65	26.50	32.4	4	76.5	2.CD.100265.A	■
2.70	27.00	33.0	4	76.5	2.CD.100270.A	■
2.75	27.50	33.6	4	78.0	2.CD.100275.A	■
2.80	28.00	34.3	4	78.0	2.CD.100280.A	■
2.85	28.50	34.9	4	78.0	2.CD.100285.A	■
2.90	29.00	35.5	4	80.0	2.CD.100290.A	■
2.95	29.50	36.1	4	80.0	2.CD.100295.A	■
3.00	30.00	36.7	4	80.0	2.CD.100300.A	■

Ergänzende Produkte	
CrazyDrill Twicenter	S.72
CrazyDrill Pilot	S.134
CrazyDrill Crosspilot	S.146

CrazyDrill Alu 10 x d

BOHREN MIT AUSSENKÜHLUNG | SCHNITTDATENÜBERSICHT

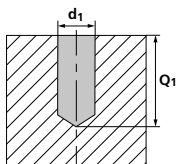
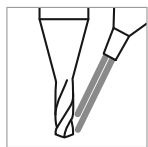

Werkstoffgruppe	Werkstoff	Wr. Nr.	DIN	AISI/ASTM/UNS	v _c [m/min]		Q ₁	Q _s
					Tief	Hoch		
P	Stähle unlegiert Rm < 800 N/mm ²	1.0301	C10	AISI 1010				
		1.0401	C15	AISI 1015				
		1.1191	C45E/CK45	AISI 1045				
		1.0044	S275JR	AISI 1020				
		1.0715	11SMn30	AISI 1215				
	Stähle niedriglegiert Rm > 900 N/mm ²	1.5752	15NiCr13	ASTM 3415 / AISI 3310				
		1.7131	16MnCr5	AISI 5115				
		1.3505	100Cr6	AISI 52100				
		1.7225	42CrMo4	AISI 4140				
		1.2842	90MnCrV8	AISI O2				
	Werkzeugstähle hochlegiert Rm < 1200 N/mm ²	1.2379	X153CrMoV12	AISI D2				
		1.2436	X210CrW12	AISI D4/D6				
		1.3343	HS6-5-2C	AISI M2 / UNS T11302				
		1.3355	HS18-0-1	AISI T1 / UNS T12001				
		M	Rostfreie Stähle-ferritisch	1.4016	X6Cr17	AISI 430 / UNS S43000		
1.4105	X6CrMoS17			AISI 430F				
1.4034	X46Cr13			AISI 420C				
Rostfreie Stähle-martensitisch	1.4112		X90CrMoV18	AISI 440B				
	1.4542		X5CrNiCuNb 16-4	AISI 630 / ASTM 17-4 PH				
Rostfreie Stähle-martensitisch – PH	1.4545		X5CrNiCuNb 15-5	ASTM 15-5 PH				
	1.4301		X5CrNi 18-10	AISI 304				
Rostfreie Stähle-austenitisch	1.4435		X2CrNiMo 18-14-3	AISI 316L				
	1.4441		X2CrNiMo 18-15-3	AISI 316LM				
	1.4539	X1NiCrMoCu 25-20-5	AISI 904L					
K	Gusseisen	0.6020	GG20	ASTM 30				
		0.6030	GG30	ASTM 40B				
		0.7040	GGG40	ASTM 60-40-18				
		0.7060	GGG60	ASTM 80-60-03				
N	Aluminium Knetlegierungen	3.2315	AlMgSi1	ASTM 6351	40	300	5xd1	1xd1 2xd1
		3.4365	AlZnMgCu1.5	ASTM 7075				
	Aluminium Druckgusslegierungen	3.2163	GD-AlSi9Cu3	ASTM A380	40	200	5xd1	1xd1 2xd1
		3.2381	GD-AlSi10Mg	UNS A03590				
	Kupfer	2.004	Cu-OF / CW008A	UNS C10100				
		2.0065	Cu-ETP / CW004A	UNS C11000				
	Messing bleifrei	2.0321	CuZn37 CW508L	UNS C27400				
		2.036	CuZn40 CW509L	UNS C28000				
	Messing, Bronze Rm < 400 N/mm ²	2.0401	CuZn39Pb3 / CW614N	UNS C38500				
		2.102	CuSn6	UNS C51900				
	Bronze Rm < 600 N/mm ²	2.0966	CuAl10Ni5Fe4	UNS C63000				
2.096		CuAl9Mn2	UNS C63200					
S₁	Hitzebeständige Stähle	2.4856		Inconel 625				
		2.4668		Inconel 718				
		2.4617	NiMo28	Hastelloy B-2				
		2.4665	NiCr22Fe18Mo	Hastelloy X				
S₂	Titan rein	3.7035	Gr.2	ASTM B348 / F67				
		3.7065	Gr.4	ASTM B348 / F68				
S₃	Titan Legierungen	3.7165	TiAl6V4	ASTM B348 / F136				
		9.9367	TiAl6Nb7	ASTM F1295				
S₃	CrCo-Legierungen	2.4964	CoCr20W15Ni	Haynes 25				
			CrCoMo28	ASTM F1537				
H₁	Stähle gehärtet < 55 HRC	1.2510	100MnCrMoW4	AISI O1				
H₂	Stähle gehärtet ≥ 55 HRC	1.2379	X153CrMoV12	AISI D2				

ANWENDUNGSEMPFEHLUNG
 ● Sehr gut geeignet | ○ Gut geeignet | ○ bedingt geeignet | ☒ Nicht empfohlen

P	N	S ₃
M	S ₁	H ₁
K	S ₂	H ₂



f [mm/U]

Ød1

0.5 mm 1.0 mm 1.5 mm 2.0 mm 2.5 mm 3.0 mm
 f f f f f f

	0.04	0.07	0.10	0.12	0.15	0.18
	0.05	0.08	0.11	0.15	0.18	0.21

Bohrprozess CrazyDrill Alu

PRÄZISES UND SCHNELLES BOHREN BIS 10 X D

Kühlschmierstoff, Filter und Druck

Für ein optimales Resultat empfiehlt Mikron Tool, Schneidöl als Kühlschmiermittel zu verwenden. Alternativ kann auch Emulsion von 8% oder mehr mit EP-Additiven (Extreme-Pressure-Additives) eingesetzt werden.

Bei Werkzeugen mit Aussenkühlung sind keine spezifischen Vorgaben für Filter und Kühlmitteldruck und -menge zu beachten. Es ist jedoch darauf zu achten, dass das Kühlmedium direkt an die Bohrer- spitze geführt wird und somit den Bohrer perfekt kühlt, schmiert und die Späne wegspült.

Spannmittel

Detaillierte Angaben zu den Spannmitteln finden Sie im Kapitel "Technische Informationen".

CrazyDrill Alu bis zu 5 x d / 10 x d

Dank der hervorragenden Selbstzentrierung von CrazyDrill Alu ist die Verwendung eines Zentrier- oder Pilotbohrers auf regelmässigen und geraden Oberflächen bis zu einer maximalen Bohrtiefe von 10 x d nicht notwendig.

Zentrieren, Pilotbohren und Bohren

Höhere Anforderungen: Bei unregelmässigen, rauen oder auch schrägen Oberflächen empfiehlt Mikron Tool:

- **CrazyDrill Twicenter** als Zentrierbohrer
- **CrazyDrill Pilot** als Pilotbohrer
- **CrazyDrill Crosspilot** als Pilotbohrer auf schrägen Oberflächen

Die Zentrierbohrung mit CrazyDrill Twicenter bzw. Pilotbohrung mit CrazyDrill Pilot ist der perfekte Ausgangspunkt für eine präzise Bohrung (Positions- und Fluchtungsgenauigkeit) und einen stabilen Bearbeitungsprozess. Dasselbe gilt für den Pilotbohrer CrazyDrill Crosspilot auf schrägen Oberflächen.

Die Qualität der Bohrung (Positionsgenauigkeit, Fluchtungsgenauigkeit, kein messbarer Übergang von Pilot- zu Folgebohrer) und ein stabiler Bearbeitungsprozess sind durch die abgestimmte Toleranz der Werkzeuge gewährleistet.

Bohrprozess CrazyDrill Alu

BOHRUNG IN EINEM BOHRSTOSS BIS 5 X D

1 | PILOTBOHRUNG

- Mit CrazyDrill Pilot oder CrazyDrill Twicenter (unregelmässige Oberflächen) oder CrazyDrill Crosspilot (schräge Oberflächen).

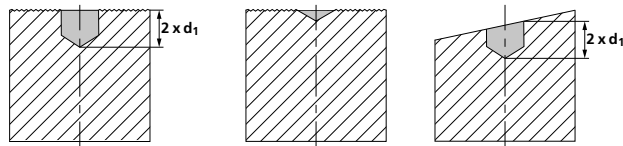

2 | BOHRUNG

- Mit CrazyDrill Alu in einem Bohrstoss mit empfohlener Schnitt- und Vorschubgeschwindigkeit.

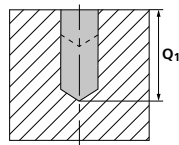

Bemerkung:

Nach dem Erreichen der gewünschten Bohrtiefe kann mit reduziertem Eilgang oder ggf. Eilgang (bei idealen Bedingungen) zurückgefahren werden.

BOHRUNG BIS 10 X D GEMÄSS DIN 66025 / PAL

G83 Tiefbohrzyklus mit Spänebruch und Entspänen

Q = Tiefe des jeweiligen Bohrschrittes

1 | PILOTBOHRUNG

- Mit CrazyDrill Pilot oder CrazyDrill Twicenter (unregelmässige Oberflächen) oder CrazyDrill Crosspilot (schräge Oberflächen).

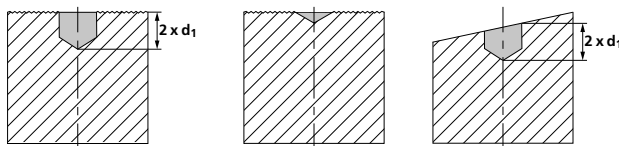

2 | BOHRUNG

- Erster Bohrstoss Q_1 mit CrazyDrill Alu bis maximale Bohrtiefe Q_1 in einem einzigen Bohrstoss, danach entspänen.

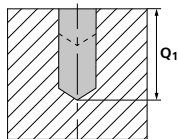

- Weitere Bohrstösse Q_x gemäss Schnittdatentabelle, anschliessend entspänen.

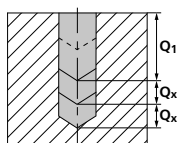

Bemerkung:

Zwischen den Bohrstössen kann komplett aus der Bohrung gefahren werden. Beim Auftreten von Aufschwingungen empfehlen wir, nicht komplett aus der Bohrung zu fahren.

Nach dem Erreichen der gewünschten Bohrtiefe kann mit reduziertem Eilgang oder ggf. Eilgang (bei idealen Bedingungen) zurückgefahren werden.

BOHREN
CRAZYDRILL SST-INOX

PATENTED

CrazyDrill SST-Inox





DIE PATENTIERTE GEOMETRIE PASST, DIE PROZESSSICHERHEIT STEIGT

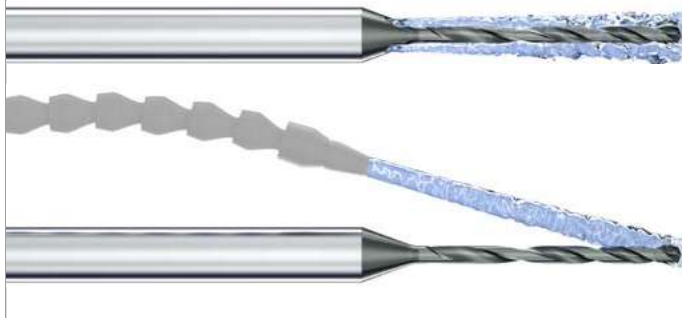

Mit CrazyDrill SST-Inox bietet Mikron Tool zwei exklusive Bohrer an für das Bohren in Edelstahl bis $12 \times d$ im Durchmesserbereich von 0.2 mm bis 2.0 mm.

Diese Bohrer meistern die Herausforderung hervorragend, welche das Bearbeiten von rost-, säure- und hitzebeständigen Stählen sowie CrCo-Legierungen darstellt. Ihre Geometrie unterscheidet sich wesentlich von den anderen heute im Markt erhältlichen Produkten und garantiert kurze Bearbeitungszeit bei einer hohen Prozesssicherheit.

Die kleinen Querschneiden der Bohrspitze reduzieren die Vorschubkraft und verleihen dem Bohrer gute Zentriereigenschaften. Die besondere Spitzengeometrie generiert sogar in langspanigen Materialien kurze Späne und vermeidet Schneidenausbrüche. Verantwortlich für die gute Späneabfuhr ist eine degressive Spiralnut.

CrazyDrill SST-Inox Typ IK verfügt über 3 - 4 im Schaft integrierte Kühlkanäle, die für einen effizienten Kühlmittelstrahl sorgen. So wird die Temperatur konstant unter Kontrolle gehalten, die Späne aus der Bohrung gespült und eine verbesserte Standzeit erreicht.

Aufgrund der ausgezeichneten Selbstzentrierung von CrazyDrill SST-Inox $8 \times d$ wird eine Zentrierung / Pilotbohrung nur bei unregelmässigen, rauen bzw. schrägen Oberflächen empfohlen. Bei der Version $12 \times d$ wird hingegen eine Zentrierung oder ein Pilotbohrung empfohlen.

Nachschärfen: Dieses Produkt eignet sich nicht zum Nachschärfen.

Hinweis: Sie haben nicht die passende Variante von CrazyDrill SST-Inox (Durchmesser, Länge, Schnitttrichtung...) gefunden? Fragen Sie uns an bzgl. einer kundenspezifischen Variante!

PATENTED

Merkmale und Vorteile

FÜR MEHR LEISTUNG IN ROST-, SÄURE- UND HITZEBESTÄNDIGEN STÄHLEN

- **KÜRZERE BEARBEITUNGSZEIT** | Bis zu 10 Mal schneller
- **ERHÖHTE STANDZEIT** | Bis zu 15 Mal höhere Standzeit
- **HOHE PROZESSSICHERHEIT** | Dank guter Späneabfuhr
- **HOHE PRÄZISION** | Hohe Fluchtungsgenauigkeit
- **TIEFE FERTIGUNGSKOSTEN** | Schnelle und sichere Prozesse

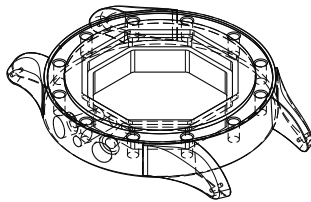

TEIL

Uhrengehäuse

WERKSTOFF

X2CrNiMo 18-14-3 / 1.4435 / AISI 316L

BEARBEITUNG

- Bohren
- d = 0.6 mm
- Bohrtiefe 3 mm auf BAZ

WERKZEUG

Mikron Tool - CrazyDrill SST-Inox IK - 8 x d

DATEN

MIKRON TOOL

Werkzeugtyp

CrazyDrill SST-Inox
- Hartmetall
- Beschichtet
- Innenkühlung

Artikelnummer

2.CD.080060.IK

Schnittdaten

$v_c = 40$ m/min
 $f = 0.025$ mm/U
 $Q_1 = 1.2$ mm
 $Q_x = 0.9$ mm

Typ IN

- Aussenkühlung
- Beschichtet

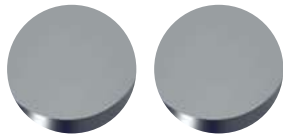

Seite 247

Typ IK

- Integrierte Kühlung
- Beschichtet



Seite 246

1 | SCHAFT

Der robuste Hartmetallschaft unterstützt ein stabiles, schwingungsfreies Bohren.

2 | NEUES KÜHLKONZEPT

Die im Schaft integrierten Kühlkanäle garantieren schon ab 15 bar eine kontinuierliche, massive Kühlung der Schneiden. Das Resultat ist eine erhöhte Prozesssicherheit und Produktivität.

3 | HARTMETALL

Dank hoher Zähigkeit und Wärmeschockresistenz erfüllt das speziell für CrazyDrill SST-Inox entwickelte Hartmetall perfekt die Anforderungen für das Zerspanen von rost- und hitzebeständigen Stählen.

4 | BESCHICHTUNG

Die Hochleistungsbeschichtung eXedur RIP ist verschleiss- und hitzeresistent. Sie verhindert ein Verkleben der Schneiden und unterstützt den Spänetransport. Das Ergebnis ist eine hohe Standzeit des Werkzeuges.

5 | DEGRESSIVE SPIRALNUT - PATENTIERT

Die degressive Spiralnut, mit einer neuen und patentierten Geometrie, garantiert eine hohe Werkzeugstabilität. Sie sorgt im vorderen Teil für einen guten Spanbruch, im hinteren für eine rasche Späneabfuhr.

6 | SPITZENGEOMETRIE

Die Spitzengeometrie ist speziell entwickelt für rost-, säure- und hitzebeständige Stähle:

- Hohe Schneideckenstabilität
- Selbstzentrierung
- Kurze Späne

Bohrerspitze

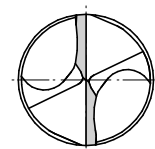

Typ IK 8 x d / 12 x d

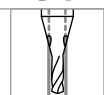

BOHREN MIT INTEGRIERTER KÜHLUNG

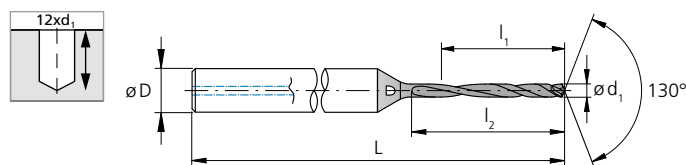
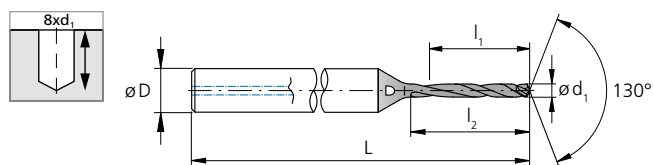

d_1	d_1	l_1	l_2	D	L	Artikel-	Verfügbarkeit
[mm]	[inch]	[mm]	[mm]	(h6) [mm]	[mm]	nummer	
0.20		1.6	2.0	3	38	2.CD.080020.IK	■
0.25		2.0	2.5	3	38	2.CD.080025.IK	■
0.30		2.4	2.9	3	38	2.CD.080030.IK	■
0.35		2.8	3.4	3	38	2.CD.080035.IK	■
0.396	1/64	3.2	3.9	3	38	2.CD.080F164.IK	■
0.40		3.2	3.9	3	38	2.CD.080040.IK	■
0.45		3.6	4.4	3	42	2.CD.080045.IK	■
0.50		4.0	4.9	3	42	2.CD.080050.IK	■
0.55		4.4	5.4	3	42	2.CD.080055.IK	■
0.60		4.8	5.9	3	42	2.CD.080060.IK	■
0.65		5.2	6.4	3	45	2.CD.080065.IK	■
0.70		5.6	6.9	3	45	2.CD.080070.IK	■
0.75		6.0	7.4	3	45	2.CD.080075.IK	■
0.793	1/32	6.4	7.8	3	45	2.CD.080F132.IK	■
0.80		6.4	7.8	3	45	2.CD.080080.IK	■
0.85		6.8	8.3	3	45	2.CD.080085.IK	■
0.90		7.2	8.8	3	45	2.CD.080090.IK	■
0.95		7.6	9.3	3	48	2.CD.080095.IK	■
1.00		8.0	9.8	3	48	2.CD.080100.IK	■
1.05		8.4	10.3	3	48	2.CD.080105.IK	■
1.10		8.8	10.8	3	48	2.CD.080110.IK	■
1.15		9.2	11.3	3	48	2.CD.080115.IK	■
1.20		9.6	11.8	3	48	2.CD.080120.IK	■
1.25		10.0	12.3	4	52	2.CD.080125.IK	■
1.30		10.4	12.7	4	52	2.CD.080130.IK	■
1.35		10.8	13.2	4	52	2.CD.080135.IK	■
1.40		11.2	13.7	4	52	2.CD.080140.IK	■
1.45		11.6	14.2	4	52	2.CD.080145.IK	■
1.50		12.0	14.7	4	52	2.CD.080150.IK	■
1.55		12.4	15.2	4	55	2.CD.080155.IK	■
1.587	1/16	12.8	15.7	4	55	2.CD.080F116.IK	■
1.60		12.8	15.7	4	55	2.CD.080160.IK	■
1.65		13.2	16.2	4	55	2.CD.080165.IK	■
1.70		13.6	16.7	4	55	2.CD.080170.IK	■
1.75		14.0	17.2	4	55	2.CD.080175.IK	■
1.80		14.4	17.6	4	55	2.CD.080180.IK	■
1.85		14.8	18.1	4	55	2.CD.080185.IK	■
1.90		15.2	18.6	4	55	2.CD.080190.IK	■
1.95		15.6	19.1	4	55	2.CD.080195.IK	■
2.00		16.0	19.6	4	55	2.CD.080200.IK	■

■ Ab Lager

d_1	d_1	l_1	l_2	D	L	Artikel-	Verfügbarkeit
[mm]	[inch]	[mm]	[mm]	(h6) [mm]	[mm]	nummer	
0.20		2.4	2.8	3	38	2.CD.120020.IK	■
0.25		3.0	3.5	3	38	2.CD.120025.IK	■
0.30		3.6	4.1	3	38	2.CD.120030.IK	■
0.35		4.2	4.8	3	38	2.CD.120035.IK	■
0.396	1/64	4.8	5.5	3	38	2.CD.120F164.IK	■
0.40		4.8	5.5	3	38	2.CD.120040.IK	■
0.45		5.4	6.2	3	42	2.CD.120045.IK	■
0.50		6.0	6.9	3	42	2.CD.120050.IK	■
0.55		6.6	7.6	3	42	2.CD.120055.IK	■
0.60		7.2	8.3	3	42	2.CD.120060.IK	■
0.65		7.8	9.0	3	45	2.CD.120065.IK	■
0.70		8.4	9.7	3	45	2.CD.120070.IK	■
0.75		9.0	10.4	3	45	2.CD.120075.IK	■
0.793	1/32	9.6	11.0	3	45	2.CD.120F132.IK	■
0.80		9.6	11.0	3	45	2.CD.120080.IK	■
0.85		10.2	11.7	3	45	2.CD.120085.IK	■
0.90		10.8	12.4	3	45	2.CD.120090.IK	■
0.95		11.4	13.1	3	48	2.CD.120095.IK	■
1.00		12.0	13.8	3	48	2.CD.120100.IK	■
1.05		12.6	14.5	3	48	2.CD.120105.IK	■
1.10		13.2	15.2	3	48	2.CD.120110.IK	■
1.15		13.8	15.9	3	48	2.CD.120115.IK	■
1.20		14.4	16.6	3	48	2.CD.120120.IK	■
1.25		15.0	17.3	4	55	2.CD.120125.IK	■
1.30		15.6	17.9	4	55	2.CD.120130.IK	■
1.35		16.2	18.6	4	55	2.CD.120135.IK	■
1.40		16.8	19.3	4	55	2.CD.120140.IK	■
1.45		17.4	20.0	4	55	2.CD.120145.IK	■
1.50		18.0	20.7	4	55	2.CD.120150.IK	■
1.55		18.6	21.4	4	58	2.CD.120155.IK	■
1.587	1/16	19.2	22.1	4	58	2.CD.120F116.IK	■
1.60		19.2	22.1	4	58	2.CD.120160.IK	■
1.65		19.8	22.8	4	58	2.CD.120165.IK	■
1.70		20.4	23.5	4	58	2.CD.120170.IK	■
1.75		21.0	24.2	4	58	2.CD.120175.IK	■
1.80		21.6	24.8	4	58	2.CD.120180.IK	■
1.85		22.2	25.5	4	60	2.CD.120185.IK	■
1.90		22.8	26.2	4	60	2.CD.120190.IK	■
1.95		23.4	26.9	4	60	2.CD.120195.IK	■
2.00		24.0	27.6	4	60	2.CD.120200.IK	■

Ergänzende Produkte

CrazyDrill Twicenter	S.72
CrazyDrill Pilot SST-Inox	S.122
CrazyDrill Crosspilot	S.146

Typ IN 8 x d / 12 x d

Hart-
metall



Z2

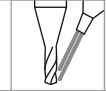

BOHREN MIT AUSSENKÜHLUNG

Ø d₁ 0.1 - 3.0 mm
Toleranz + 0.004 mm
0

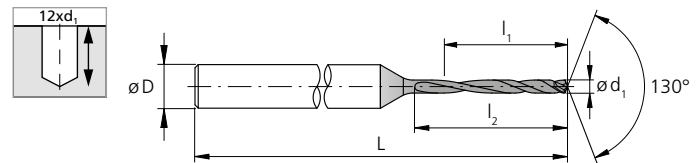
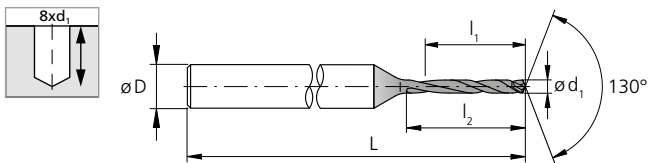

d ₁ [mm]	d ₁ [inch]	l ₁ [mm]	l ₂ [mm]	D (h6) [mm]	L [mm]	Artikel- nummer	Verfügbarkeit
0.20		1.6	2.0	3	38	2.CD.080020.IN	■
0.25		2.0	2.5	3	38	2.CD.080025.IN	■
0.30		2.4	2.9	3	38	2.CD.080030.IN	■
0.35		2.8	3.4	3	38	2.CD.080035.IN	■
0.396	1/64	3.2	3.9	3	38	2.CD.080F164.IN	■
0.40		3.2	3.9	3	38	2.CD.080040.IN	■
0.45		3.6	4.4	3	42	2.CD.080045.IN	■
0.50		4.0	4.9	3	42	2.CD.080050.IN	■
0.55		4.4	5.4	3	42	2.CD.080055.IN	■
0.60		4.8	5.9	3	42	2.CD.080060.IN	■
0.65		5.2	6.4	3	45	2.CD.080065.IN	■
0.70		5.6	6.9	3	45	2.CD.080070.IN	■
0.75		6.0	7.4	3	45	2.CD.080075.IN	■
0.793	1/32	6.4	7.8	3	45	2.CD.080F132.IN	■
0.80		6.4	7.8	3	45	2.CD.080080.IN	■
0.85		6.8	8.3	3	45	2.CD.080085.IN	■
0.90		7.2	8.8	3	45	2.CD.080090.IN	■
0.95		7.6	9.3	3	48	2.CD.080095.IN	■
1.00		8.0	9.8	3	48	2.CD.080100.IN	■
1.05		8.4	10.3	3	48	2.CD.080105.IN	■
1.10		8.8	10.8	3	48	2.CD.080110.IN	■
1.15		9.2	11.3	3	48	2.CD.080115.IN	■
1.20		9.6	11.8	3	48	2.CD.080120.IN	■
1.25		10.0	12.3	3	52	2.CD.080125.IN	■
1.30		10.4	12.7	3	52	2.CD.080130.IN	■
1.35		10.8	13.2	3	52	2.CD.080135.IN	■
1.40		11.2	13.7	3	52	2.CD.080140.IN	■
1.45		11.6	14.2	3	52	2.CD.080145.IN	■
1.50		12.0	14.7	3	52	2.CD.080150.IN	■
1.55		12.4	15.2	3	55	2.CD.080155.IN	■
1.587	1/16	12.8	15.7	3	55	2.CD.080F116.IN	■
1.60		12.8	15.7	3	55	2.CD.080160.IN	■
1.65		13.2	16.2	3	55	2.CD.080165.IN	■
1.70		13.6	16.7	3	55	2.CD.080170.IN	■
1.75		14.0	17.2	3	55	2.CD.080175.IN	■
1.80		14.4	17.6	3	55	2.CD.080180.IN	■
1.85		14.8	18.1	3	55	2.CD.080185.IN	■
1.90		15.2	18.6	3	55	2.CD.080190.IN	■
1.95		15.6	19.1	3	55	2.CD.080195.IN	■
2.00		16.0	19.6	3	55	2.CD.080200.IN	■

■ Ab Lager

d ₁ [mm]	d ₁ [inch]	l ₁ [mm]	l ₂ [mm]	D (h6) [mm]	L [mm]	Artikel- nummer	Verfügbarkeit
0.20		2.4	2.8	3	38	2.CD.120020.IN	■
0.25		3.0	3.5	3	38	2.CD.120025.IN	■
0.30		3.6	4.1	3	38	2.CD.120030.IN	■
0.35		4.2	4.8	3	38	2.CD.120035.IN	■
0.396	1/64	4.8	5.5	3	38	2.CD.120F164.IN	■
0.40		4.8	5.5	3	38	2.CD.120040.IN	■
0.45		5.4	6.2	3	42	2.CD.120045.IN	■
0.50		6.0	6.9	3	42	2.CD.120050.IN	■
0.55		6.6	7.6	3	42	2.CD.120055.IN	■
0.60		7.2	8.3	3	42	2.CD.120060.IN	■
0.65		7.8	9.0	3	45	2.CD.120065.IN	■
0.70		8.4	9.7	3	45	2.CD.120070.IN	■
0.75		9.0	10.4	3	45	2.CD.120075.IN	■
0.793	1/32	9.6	11.0	3	45	2.CD.120F132.IN	■
0.80		9.6	11.0	3	45	2.CD.120080.IN	■
0.85		10.2	11.7	3	45	2.CD.120085.IN	■
0.90		10.8	12.4	3	45	2.CD.120090.IN	■
0.95		11.4	13.1	3	48	2.CD.120095.IN	■
1.00		12.0	13.8	3	48	2.CD.120100.IN	■
1.05		12.6	14.5	3	48	2.CD.120105.IN	■
1.10		13.2	15.2	3	48	2.CD.120110.IN	■
1.15		13.8	15.9	3	48	2.CD.120115.IN	■
1.20		14.4	16.6	3	48	2.CD.120120.IN	■
1.25		15.0	17.3	3	55	2.CD.120125.IN	■
1.30		15.6	17.9	3	55	2.CD.120130.IN	■
1.35		16.2	18.6	3	55	2.CD.120135.IN	■
1.40		16.8	19.3	3	55	2.CD.120140.IN	■
1.45		17.4	20.0	3	55	2.CD.120145.IN	■
1.50		18.0	20.7	3	55	2.CD.120150.IN	■
1.55		18.6	21.4	3	58	2.CD.120155.IN	■
1.587	1/16	19.2	22.1	3	58	2.CD.120F116.IN	■
1.60		19.2	22.1	3	58	2.CD.120160.IN	■
1.65		19.8	22.8	3	58	2.CD.120165.IN	■
1.70		20.4	23.5	3	58	2.CD.120170.IN	■
1.75		21.0	24.2	3	58	2.CD.120175.IN	■
1.80		21.6	24.8	3	58	2.CD.120180.IN	■
1.85		22.2	25.5	3	60	2.CD.120185.IN	■
1.90		22.8	26.2	3	60	2.CD.120190.IN	■
1.95		23.4	26.9	3	60	2.CD.120195.IN	■
2.00		24.0	27.6	3	60	2.CD.120200.IN	■

Ergänzende Produkte

CrazyDrill Twicenter	S.72
CrazyDrill Pilot SST-Inox	S.122
CrazyDrill Crosspilot	S.146

Typ IK 8 x d / 12 x d

BOHREN MIT INTEGRIERTER KÜHLUNG | SCHNITTDATENÜBERSICHT

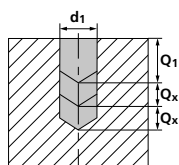
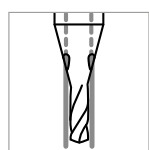

Werkstoff- gruppe	Werkstoff	Wr.Nr.	DIN	AISI/ASTM/UNS	v _c [m/min]		Q ₁	
					Mittel	Hoch		
P	Stähle unlegiert R _m < 800 N/mm ²	1.0301	C10	AISI 1010				
		1.0401	C15	AISI 1015				
		1.1191	C45E/CK45	AISI 1045				
		1.0044	S275JR	AISI 1020				
		1.0715	11SMn30	AISI 1215				
	Stähle niedriglegiert R _m > 900 N/mm ²	1.5752	15NiCr13	ASTM 3415 / AISI 3310				
		1.7131	16MnCr5	AISI 5115				
		1.3505	100Cr6	AISI 52100				
		1.7225	42CrMo4	AISI 4140				
	Werkzeugstähle hochlegiert R _m < 1200 N/mm ²	1.2842	90MnCrV8	AISI O2				
		1.2379	X153CrMoV12	AISI D2				
		1.2436	X210CrW12	AISI D4/D6				
		1.3343	HS6-5-2C	AISI M2 / UNS T11302				
1.3355		HS18-0-1	AISI T1 / UNS T12001					
M	Rostfreie Stähle- ferritisch	1.4016	X6Cr17	AISI 430 / UNS S43000	35	50	1xd1-4xd1	
		1.4105	X6CrMoS17	AISI 430F				
	Rostfreie Stähle- martensitisch	1.4034	X46Cr13	AISI 420C	35	50	1xd1-4xd1	
		1.4112	X90CrMoV18	AISI 440B				
	Rostfreie Stähle- martensitisch – PH	1.4542	X5CrNiCuNb 16-4	AISI 630 / ASTM 17-4 PH	35	50	1xd1-4xd1	
		1.4545	X5CrNiCuNb 15-5	ASTM 15-5 PH				
	Rostfreie Stähle- austenitisch	1.4301	X5CrNi 18-10	AISI 304				
		1.4435	X2CrNiMo 18-14-3	AISI 316L	30	45	1xd1-4xd1	
1.4441		X2CrNiMo 18-15-3	AISI 316LM					
K	Gusseisen	0.6020	GG20	ASTM 30				
		0.6030	GG30	ASTM 40B				
		0.7040	GGG40	ASTM 60-40-18				
		0.7060	GGG60	ASTM 80-60-03				
N	Aluminium Knetlegierungen	3.2315	AlMgSi1	ASTM 6351				
		3.4365	AlZnMgCu1.5	ASTM 7075				
	Aluminium Druckgusslegierungen	3.2163	GD-AlSi9Cu3	ASTM A380				
		3.2381	GD-AlSi10Mg	UNS A03590				
	Kupfer	2.0040	Cu-OF / CW008A	UNS C10100	40	100	4xd1-8xd1	
		2.0065	Cu-ETP / CW004A	UNS C11000				
	Messing bleifrei	2.0321	CuZn37 CW508L	UNS C27400	40	100	4xd1-8xd1	
		2.0360	CuZn40 CW509L	UNS C28000				
	Messing, Bronze R _m < 400 N/mm ²	2.0401	CuZn39Pb3 / CW614N	UNS C38500				
		2.1020	CuSn6	UNS C51900				
Bronze R _m < 600 N/mm ²	2.0966	CuAl10Ni5Fe4	UNS C63000					
	2.0960	CuAl9Mn2	UNS C63200					
S ₁	Hitzebeständige Stähle	2.4856		Inconel 625	15	30	0.5xd1-1xd1	
		2.4668		Inconel 718				
		2.4617	NiMo28	Hastelloy B-2				
		2.4665	NiCr22Fe18Mo	Hastelloy X				
S ₂	Titan rein	3.7035	Gr.2	ASTM B348 / F67				
		3.7065	Gr.4	ASTM B348 / F68				
S ₃	Titan Legierungen	3.7165	TiAl6V4	ASTM B348 / F136				
		9.9367	TiAl6Nb7	ASTM F1295				
H ₁	Stähle gehärtet < 55 HRC	2.4964	CoCr20W15Ni	Haynes 25	40	50	1xd1-3xd1	
			CrCoMo28	ASTM F1537				
H ₂	Stähle gehärtet ≥ 55 HRC	1.2510	100MnCrMoW4	AISI O1				
		1.2379	X153CrMoV12	AISI D2				

ANWENDUNGSEMPFEHLUNG

● Sehr gut geeignet | ● Gut geeignet | ○ bedingt geeignet | ☒ Nicht empfohlen

P	N	S ₃
M	S ₁	H ₁
K	S ₂	H ₂

f [mm/U]

Q_x

Ød1

0.2–0.5 mm
1/64"
f

0.6–0.8 mm
1/32"
f

0.9–1.1 mm
f

1.2–1.4 mm
f

1.5–1.7 mm
1/16"
f

1.8–2.0 mm
f

1xd1–2xd1	0.010–0.020	0.020–0.030	0.030–0.040	0.040–0.050	0.050–0.060	0.060–0.070	
1xd1–2xd1	0.015–0.030	0.030–0.040	0.040–0.050	0.050–0.060	0.060–0.070	0.070–0.080	
1xd1–2xd1	0.010–0.020	0.020–0.025	0.025–0.035	0.040–0.050	0.050–0.060	0.060–0.070	
1xd1–2xd1	0.010–0.020	0.020–0.030	0.030–0.035	0.035–0.045	0.045–0.055	0.055–0.060	
4xd1	0.040–0.060	0.050–0.080	0.060–0.100	0.080–0.120	0.100–0.150	0.120–0.180	
4xd1	0.040–0.060	0.050–0.080	0.060–0.100	0.080–0.120	0.100–0.150	0.120–0.180	
0.5xd1	0.010–0.015	0.015–0.020	0.020–0.025	0.025–0.035	0.035–0.040	0.045–0.055	
1xd1–2xd1	0.020–0.030	0.030–0.040	0.050–0.060	0.060–0.070	0.070–0.080	0.080–0.100	

Typ IN 8 x d / 12 x d

BOHREN MIT AUSSENKÜHLUNG | SCHNITTDATENÜBERSICHT

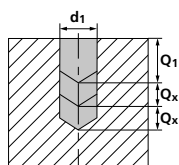
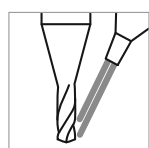

Werkstoffgruppe	Werkstoff	Wr.Nr.	DIN	AISI/ASTM/UNS	v _c [m/min]		Q ₁	
					Mittel	Hoch		
P	Stähle unlegiert R _m < 800 N/mm ²	1.0301	C10	AISI 1010				
		1.0401	C15	AISI 1015				
		1.1191	C45E/CK45	AISI 1045				
		1.0044	S275JR	AISI 1020				
		1.0715	11SMn30	AISI 1215				
	Stähle niedriglegiert R _m > 900 N/mm ²	1.5752	15NiCr13	ASTM 3415 / AISI 3310				
		1.7131	16MnCr5	AISI 5115				
		1.3505	100Cr6	AISI 52100				
		1.7225	42CrMo4	AISI 4140				
	Werkzeugstähle hochlegiert R _m < 1200 N/mm ²	1.2842	90MnCrV8	AISI O2				
		1.2379	X153CrMoV12	AISI D2				
		1.2436	X210CrW12	AISI D4/D6				
		1.3343	HS6-5-2C	AISI M2 / UNS T11302				
1.3355		HS18-0-1	AISI T1 / UNS T12001					
M	Rostfreie Stähle- ferritisch	1.4016	X6Cr17	AISI 430 / UNS S43000	30	40	0.5xd1 – 1xd1	
		1.4105	X6CrMoS17	AISI 430F				
	Rostfreie Stähle- martensitisch	1.4034	X46Cr13	AISI 420C	30	40	0.5xd1 – 1xd1	
		1.4112	X90CrMoV18	AISI 440B				
	Rostfreie Stähle- martensitisch – PH	1.4542	X5CrNiCuNb 16-4	AISI 630 / ASTM 17-4 PH	30	40	0.5xd1 – 1xd1	
		1.4545	X5CrNiCuNb 15-5	ASTM 15-5 PH				
	Rostfreie Stähle- austenitisch	1.4301	X5CrNi 18-10	AISI 304	25	30	0.5xd1 – 1xd1	
		1.4435	X2CrNiMo 18-14-3	AISI 316L				
1.4441		X2CrNiMo 18-15-3	AISI 316LM					
K	Gusseisen	0.6020	GG20	ASTM 30				
		0.6030	GG30	ASTM 40B				
		0.7040	GGG40	ASTM 60-40-18				
		0.7060	GGG60	ASTM 80-60-03				
N	Aluminium Knetlegierungen	3.2315	AlMgSi1	ASTM 6351				
		3.4365	AlZnMgCu1.5	ASTM 7075				
	Aluminium Druckgusslegierungen	3.2163	GD-AlSi9Cu3	ASTM A380				
		3.2381	GD-AlSi10Mg	UNS A03590				
	Kupfer	2.0040	Cu-OF / CW008A	UNS C10100	30	100	2xd1 – 4xd1	
		2.0065	Cu-ETP / CW004A	UNS C11000				
	Messing bleifrei	2.0321	CuZn37 CW508L	UNS C27400	30	100	1xd1 – 4xd1	
		2.0360	CuZn40 CW509L	UNS C28000				
	Messing, Bronze R _m < 400 N/mm ²	2.0401	CuZn39Pb3 / CW614N	UNS C38500				
		2.1020	CuSn6	UNS C51900				
Bronze R _m < 600 N/mm ²	2.0966	CuAl10Ni5Fe4	UNS C63000					
	2.0960	CuAl9Mn2	UNS C63200					
S₁	Hitzebeständige Stähle	2.4856		Inconel 625	15	25	0.25xd1 – 0.5xd1	
		2.4668		Inconel 718				
		2.4617	NiMo28	Hastelloy B-2				
		2.4665	NiCr22Fe18Mo	Hastelloy X				
S₂	Titan rein	3.7035	Gr.2	ASTM B348 / F67				
		3.7065	Gr.4	ASTM B348 / F68				
S₃	Titan Legierungen	3.7165	TiAl6V4	ASTM B348 / F136				
		9.9367	TiAl6Nb7	ASTM F1295				
S₃	CrCo-Legierungen	2.4964	CoCr20W15Ni	Haynes 25	25	35	0.5xd1 – 1xd1	
			CrCoMo28	ASTM F1537				
H₁	Stähle gehärtet < 55 HRC	1.2510	100MnCrMoW4	AISI O1				
H₂	Stähle gehärtet ≥ 55 HRC	1.2379	X153CrMoV12	AISI D2				

ANWENDUNGSEMPFEHLUNG

● Sehr gut geeignet | ● Gut geeignet | ○ bedingt geeignet | ☒ Nicht empfohlen

P	N	S ₃
M	S ₁	H ₁
K	S ₂	H ₂

f [mm/U]

Q_x

Ød1

0.2–0.5 mm
1/64"
f

0.6–0.8 mm
1/32"
f

0.9–1.1 mm
f

1.2–1.4 mm
f

1.5–1.7 mm
1/16"
f

1.8–2.0 mm
f

0.5xd1	0.010–0.015	0.015–0.025	0.025–0.030	0.030–0.040	0.040–0.050	0.050–0.060	
0.5xd1	0.015–0.020	0.020–0.025	0.030–0.035	0.040–0.050	0.050–0.060	0.060–0.070	
0.5xd1	0.010–0.015	0.015–0.020	0.020–0.030	0.030–0.040	0.040–0.050	0.050–0.060	
0.5xd1	0.010–0.015	0.015–0.020	0.020–0.030	0.030–0.040	0.040–0.045	0.040–0.060	
2xd1	0.030–0.060	0.040–0.080	0.050–0.100	0.060–0.120	0.070–0.150	0.080–0.180	
1xd1–2xd1	0.030–0.060	0.040–0.080	0.050–0.100	0.060–0.120	0.070–0.150	0.080–0.180	
0.25xd1	0.005–0.010	0.010–0.015	0.015–0.020	0.020–0.025	0.030–0.035	0.030–0.040	
0.5xd1	0.015–0.025	0.025–0.035	0.040–0.050	0.050–0.060	0.060–0.070	0.070–0.080	

Bohrprozess CrazyDrill SST-Inox

PRÄZISE UND EFFIZIENTE BOHRUNG AB Ø 0.2 MM

Kühlschmierstoff, Filter und Druck

Kühlschmierstoff: Für ein optimales Resultat empfiehlt Mikron Tool, Schneidöl als Kühlschmiermittel zu verwenden. Alternativ kann auch Emulsion von 8% oder mehr mit EP-Additiven (Extreme-Pressure-Additives) eingesetzt werden.

Filter: Die grossen Kühlkanäle erlauben einen Standardfilter. Filterqualität ≤ 0.05 mm.

Bei Werkzeugen mit Aussenkühlung sind keine spezifischen Vorgaben für Filter zu beachten.

Kühlmitteldruck: Um bei Werkzeugen mit Innenkühlung prozesssicher zu bohren, werden Mindestdrücke (siehe Tabelle) benötigt. Bei kleineren Bohrerdurchmessern werden generell höhere Drücke benötigt. Ein hoher Druck ist prinzipiell besser für den Kühl- und Spüleffekt.

Drehzahl	[U/min]	≤ 10'000	> 10'000
Minimaler Druck	[bar]	15	30

Bei Werkzeugen mit Aussenkühlung sind keine spezifischen Vorgaben für Kühlmitteldruck zu beachten. Es ist jedoch darauf zu achten, dass das Kühlmedium direkt an die Bohrspitze geführt wird und somit den Bohrer perfekt kühlt, schmiert und die Späne wegspült.

Spannmittel

Detaillierte Angaben zu den Spannmitteln finden Sie im Kapitel "Technische Informationen".

Bohrprozess CrazyDrill SST-Inox

PRÄZISE UND EFFIZIENTE BOHRUNG AB Ø 0.2 MM

CrazyDrill SST-Inox IK / IN 8 x d

Dank der hervorragenden Selbstzentrierung von CrazyDrill SST-Inox erübrigt sich die Verwendung eines Zentrier- oder Pilotbohrers auf regelmässigen und geraden Oberflächen für Bohrtiefen bis 8 x d.

Höhere Anforderungen: Bei unregelmässigen bzw. rauen Oberflächen oder auch schrägen Oberflächen oder für höchste Positionsgenauigkeit empfiehlt Mikron Tool:

- **CrazyDrill Pilot SST-Inox** als Pilotbohrer
- **CrazyDrill Twicenter** als Zentrierbohrer
- **CrazyDrill Crosspilot** als Pilotbohrer auf schrägen Oberflächen

CrazyDrill SST-Inox IK / IN 12 x d

Mikron Tool empfiehlt für CrazyDrill SST-Inox 12 x d eine Pilotbohrung:

- **CrazyDrill Pilot SST-Inox** als Pilotbohrer
- **CrazyDrill Twicenter** als Zentrierbohrer
- **CrazyDrill Crosspilot** als Pilotbohrer auf schrägen Oberflächen

Somit wird höchste Fluchtungsgenauigkeit sowie Prozesssicherheit gewährleistet.

Zentrieren / Pilotbohren und Bohren

Die Pilotbohrung mit CrazyDrill Pilot SST-Inox oder die Zentrierbohrung mit CrazyDrill Twicenter ist der perfekte Ausgangspunkt für eine präzise Bohrung (Positions- und Fluchtungsgenauigkeit) und einen stabilen Bearbeitungsprozess. Dasselbe gilt für den Pilotbohrer CrazyDrill Crosspilot auf schrägen Oberflächen.

Die Qualität der Bohrung (Positionsgenauigkeit, Fluchtungsgenauigkeit, kein messbarer Übergang von Pilot- zu Folgebohrer) und ein stabiler Bearbeitungsprozess sind durch die abgestimmte Toleranz der Werkzeuge gewährleistet.

BOHRPROZESS

Bohrung gemäss DIN 66025 / PAL

G83 Tiefbohrzyklus mit Spanbruch und Entspänen

Q = Tiefe des jeweiligen Bohrstosses

1 | ZENTRIER- ODER PILOTBOHRUNG

- Mit CrazyDrill Twicenter oder CrazyDrill Pilot SST-Inox (unregelmässige bzw. raue Oberflächen) oder CrazyDrill Crosspilot (schräge Oberflächen) für die Version 8 x d.
- Mit CrazyDrill Twicenter oder CrazyDrill Pilot SST-Inox (gerade Oberflächen) oder CrazyDrill Crosspilot (schräge Oberflächen) für die Version 12 x d.

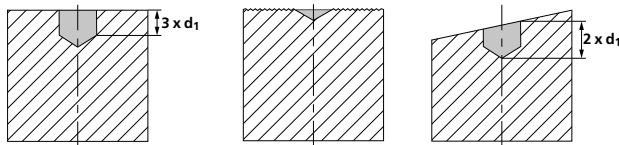

2 | BOHRUNG

- Mit CrazyDrill SST-Inox bis maximale Bohrtiefe Q_1 in einem einzigen Bohrstoss, danach entspänen.

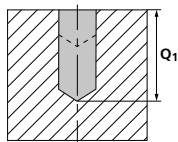

- Weitere Bohrstösse Q_x gemäss Schnittdatentabelle, anschliessend entspänen.

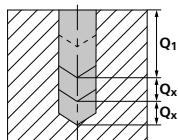

Bemerkung:

Zwischen den Bohrstössen komplett aus der Bohrung fahren. Nach dem Erreichen der gewünschten Bohrtiefe kann mit reduziertem Eilgang oder ggf. Eilgang (bei idealen Bedingungen) zurückgefahren werden.

CrazyDrill Cool

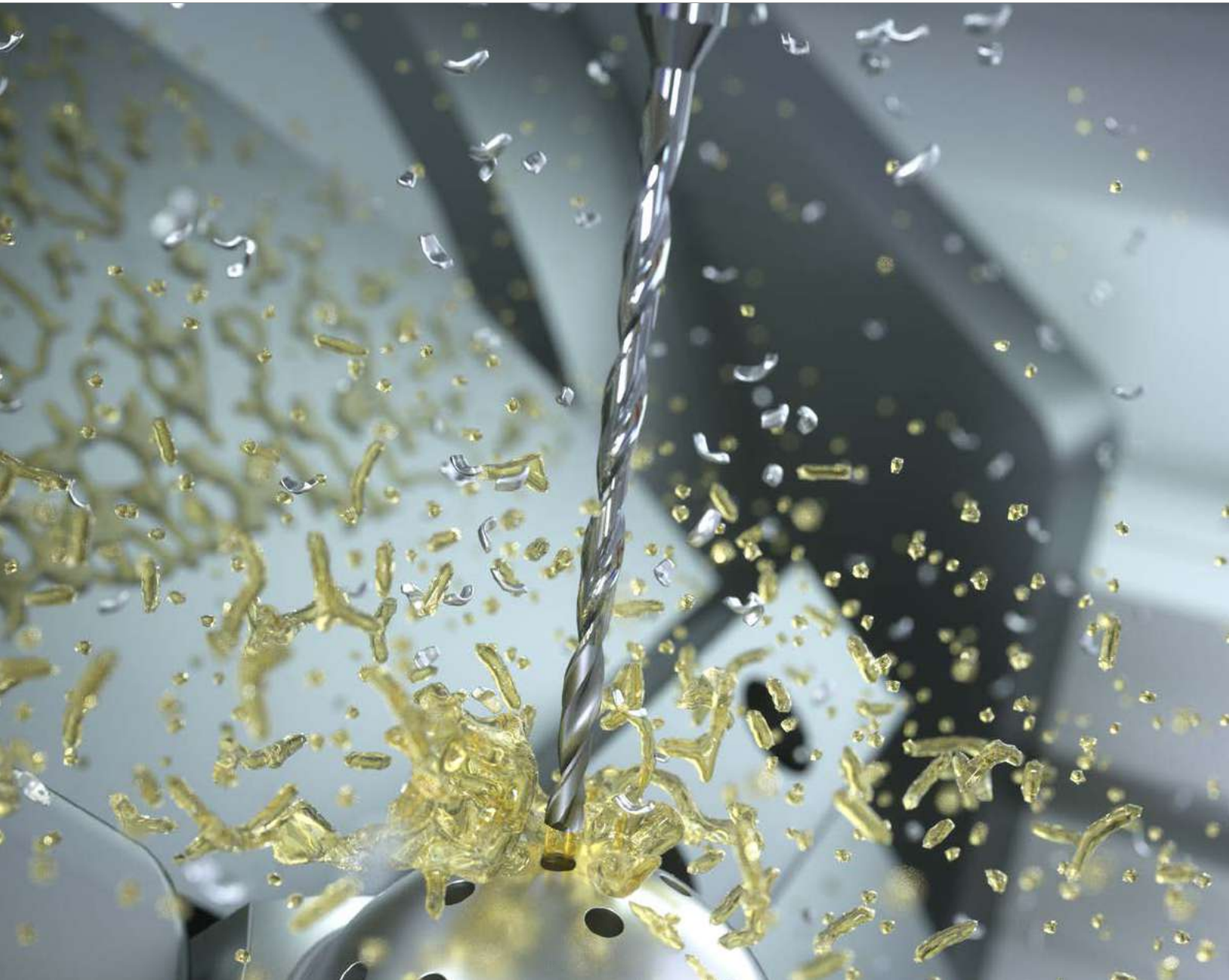



HÖCHSTE PRÄZISION FÜR TIEFE BOHRUNGEN BIS 15 X D



Mit CrazyDrill Cool bietet Mikron Tool einen Tieflochbohrer im Durchmesserbereich von 0.75 mm bis 6.00 mm und für Bohrtiefen bis 15 x d an.

Je nach dem zu bearbeitenden Material kann gewählt werden zwischen:

- **Beschichteter Version** (eXedur RIP) - unlegierte und legierte Stähle, für Gusseisen und sogar gehärtete Stähle bis 55 HRC.

- **Unbeschichteter Version** - Nichteisenmetalle

Die Hochleistungsbeschichtung eXedur RIP bietet einen Wärme- und Verschleisschutz, der eine längere Standzeit garantiert.

Zwei spiralisierte Kühlkanäle führen das Kühlmittel bis an die Spitze und garantieren eine konstante Kühlung, Schmierung und Späneabfuhr. Eine Powerkammer im Schaft sorgt für den notwendigen Kühlmittelfluss auch bei kleinen Dimensionen.

- **Version 6 x d:** Mit seinem Spitzenwinkel von 140° und seiner S-Ausspitzung hat der Bohrer eine gute Selbstzentrierung. Eine Zentrierung / Pilotbohrung wird nur empfohlen bei unregelmässigen, rauen bzw. schrägen Oberflächen.

- **Version 10 x d und 15 x d:** Wir empfehlen CrazyDrill Pilot oder, bei schwer zerspanbaren Materialien CrazyDrill Coolpilot / CrazyDrill Pilot SST-Inox, für die Vorbereitung von Bohrungen auf ebenen und gleichmässigen Oberflächen. Bei schrägen Oberflächen bis zu 60° empfehlen wir CrazyDrill Crosspilot als Pilotbohrer.

Dank eng abgestimmter Toleranzen zwischen Pilotbohrer und CrazyDrill Cool ist ein prozesssicheres Bohren sowie eine hohe Bohrungsqualität (Fluchtungsgenauigkeit und kein messbarer Übergang) gewährleistet.

Nachschärfen: Dieses Produkt eignet sich zum Nachschärfen ab \varnothing 1.4 mm.

Hinweis: Sie haben nicht die passende Variante von CrazyDrill Cool - beschichtet / unbeschichtet (Durchmesser, Länge, Schnittrichtung...) gefunden? Fragen Sie uns an bzgl. einer kundenspezifischen Variante!

Merkmale und Vorteile

PROZESSSICHER BOHREN BIS 15 X D

- **KÜRZERE BEARBEITUNGSZEIT** | Durch hohe Vorschübe
- **ERHÖHTE STANDZEIT** | Durch effiziente Kühlung
- **HOHE PRÄZISION** | Dank enger Toleranzen

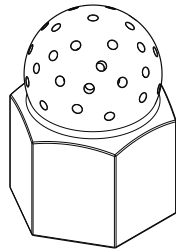

TEIL

Spritzdüse

WERKSTOFF

X2CrMoTiS18-2 / 1.4523 / ASTM 430F









BEARBEITUNG

- 50 Bohrungen
- d = 1.0 mm
- Bohrtiefe 15 mm

WERKZEUG

Mikron Tool - CrazyDrill Cool - 15 x d
beschichtet

DATEN	MIKRON TOOL
Werkzeugtyp	CrazyDrill Cool - Hartmetall - Beschichtet - Innenkühlung
Artikelnummer	2.CD.150100.CS
Schnittdaten	$v_c = 50$ m/min $f = 0.03$ mm/U $Q_1 = 0.5$ mm $Q_x = 0.25$ mm

6 x d	10 x d	15 x d
<ul style="list-style-type: none"> ■ Innenkühlung ■ Beschichtet/Unbesch. 	<ul style="list-style-type: none"> ■ Innenkühlung ■ Beschichtet/Unbesch. 	<ul style="list-style-type: none"> ■ Innenkühlung ■ Beschichtet/Unbesch.
		
		
		
Seite 260	Seite 266	Seite 272

1 | SCHAFT

Ein robuster Hartmetallschaft garantiert hohe Rundlaufgenauigkeit und damit höchste Bohrpräzision.

2 | HARTMETALL

Die Verwendung eines Hartmetalls der neuesten Generation ermöglicht hohe Bearbeitungsgeschwindigkeiten.

3 | BESCHICHTUNG / OBERFLÄCHENBEHANDLUNG

■ **Version CA (unbeschichtet):** Extrem glatte unbeschichtete Spannuten, scharf und mit Schneidkantenbehandlung für hohe Stabilität und Standzeit, z.B. für Aluminium, Messing, Bronze.

■ **Version CS (beschichtet):** Die zusätzliche Hochleistungsbeschichtung eXedur RIP sorgt für thermischen Schutz, Verschleisschutz und verhindert ein Verkleben der Späne. Das Ergebnis ist ein perfekter Spänetransport und eine hohe Standzeit z.B. bei Stählen, legierten Stählen, Gusseisen.

4 | KÜHLUNG MIT POWERKAMMER

Zwei interne Kühlkanäle, bis an die Bohrerspitze geführt, sorgen für eine konstante Kühlung / Schmierung und gleichzeitig für eine gute Spanabfuhr. Bei kleinen Dimensionen sorgt ausserdem eine zusätzliche Powerkammer für einen guten Kühlmittelfluss (bis zu 3-mal mehr).

5 | GEOMETRIE

Eine spezielle Schneidengeometrie sowie Spiralnutenform sorgt für einen optimalen Spänefluss. Ein Entspänen kann je nach Material notwendig sein.

Bohrerspitze

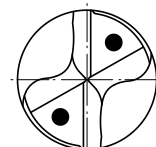

CrazyDrill Cool 6 x d - besch. / unbesch.

BOHREN MIT INNENKÜHLUNG

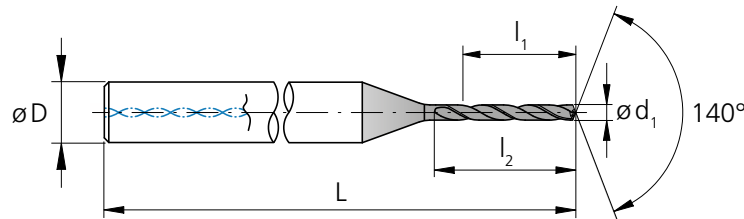

d ₁	d ₁	l ₁	l ₂	D	L	Artikel-	Besch.	Unbesch.	Verfügbarkeit
[mm]	[inch]	[mm]	[mm]	(h6) [mm]	[mm]	nummer			
0.75		4.50	6.8	3	51.5	2.CD.060075	.CS	.CA	■
0.793	1/32	4.76	7.2	3	51.5	2.CD.060F132	.CS	-	☑
0.80		4.80	7.2	3	51.5	2.CD.060080	.CS	.CA	■
0.85		5.10	7.7	3	51.5	2.CD.060085	.CS	.CA	■
0.90		5.40	8.1	3	51.5	2.CD.060090	.CS	.CA	■
0.95		5.70	8.6	3	51.5	2.CD.060095	.CS	.CA	■
1.00		6.00	9.0	4	55.0	2.CD.060100	.CS	.CA	■
1.05		6.30	9.5	4	55.0	2.CD.060105	.CS	.CA	■
1.10		6.60	9.9	4	55.0	2.CD.060110	.CS	.CA	■
1.15		6.90	10.4	4	55.0	2.CD.060115	.CS	.CA	■
1.20		7.20	10.8	4	55.0	2.CD.060120	.CS	.CA	■
1.25		7.50	11.3	4	55.0	2.CD.060125	.CS	.CA	■
1.30		7.80	11.7	4	57.0	2.CD.060130	.CS	.CA	■
1.35		8.10	12.2	4	57.0	2.CD.060135	.CS	.CA	■
1.40		8.40	12.6	4	57.0	2.CD.060140	.CS	.CA	■
1.45		8.70	13.1	4	57.0	2.CD.060145	.CS	.CA	■
1.50		9.00	13.5	4	57.0	2.CD.060150	.CS	.CA	■
1.55		9.30	14.0	4	59.0	2.CD.060155	.CS	.CA	■
1.587	1/16	9.52	14.4	4	59.0	2.CD.060F116	.CS	-	☑
1.60		9.60	14.4	4	59.0	2.CD.060160	.CS	.CA	■
1.65		9.90	14.9	4	59.0	2.CD.060165	.CS	.CA	■
1.70		10.20	15.3	4	59.0	2.CD.060170	.CS	.CA	■
1.75		10.50	15.8	4	59.0	2.CD.060175	.CS	.CA	■
1.80		10.80	16.2	4	61.0	2.CD.060180	.CS	.CA	■
1.85		11.10	16.7	4	61.0	2.CD.060185	.CS	.CA	■
1.90		11.40	17.1	4	61.0	2.CD.060190	.CS	.CA	■

d ₁	d ₁	l ₁	l ₂	D	L	Artikel-	Besch.	Unbesch.	Verfügbarkeit
[mm]	[inch]	[mm]	[mm]	(h6) [mm]	[mm]	nummer			
1.95		11.70	17.6	4	61.0	2.CD.060195	.CS	.CA	■
2.00		12.00	18.0	4	63.0	2.CD.060200	.CS	.CA	■
2.05		12.30	18.5	4	63.0	2.CD.060205	.CS	.CA	■
2.10		12.60	18.9	4	63.0	2.CD.060210	.CS	.CA	■
2.15		12.90	19.4	4	63.0	2.CD.060215	.CS	.CA	■
2.20		13.20	19.8	4	63.0	2.CD.060220	.CS	.CA	■
2.25		13.50	20.3	4	63.0	2.CD.060225	.CS	.CA	■
2.30		13.80	20.7	4	65.0	2.CD.060230	.CS	.CA	■
2.35		14.10	21.2	4	65.0	2.CD.060235	.CS	.CA	■
2.381	3/32	14.29	21.6	4	65.0	2.CD.060F332	.CS	-	☑
2.40		14.40	21.6	4	65.0	2.CD.060240	.CS	.CA	■
2.45		14.70	22.1	4	65.0	2.CD.060245	.CS	.CA	■
2.50		15.00	22.5	4	65.0	2.CD.060250	.CS	.CA	■
2.55		15.30	22.7	4	65.0	2.CD.060255	.CS	.CA	■
2.60		15.60	23.4	4	66.5	2.CD.060260	.CS	.CA	■
2.65		15.90	23.9	4	66.5	2.CD.060265	.CS	.CA	■
2.70		16.20	24.3	4	66.5	2.CD.060270	.CS	.CA	■
2.75		16.50	24.8	4	68.5	2.CD.060275	.CS	.CA	■
2.80		16.80	25.2	4	68.5	2.CD.060280	.CS	.CA	■
2.85		17.10	25.7	4	68.5	2.CD.060285	.CS	.CA	■
2.90		17.40	26.1	4	68.5	2.CD.060290	.CS	.CA	■
2.95		17.70	26.6	4	68.5	2.CD.060295	.CS	.CA	■
3.00		18.00	27.0	6	73.0	2.CD.060300	.CS	.CA	■
3.05		18.30	27.5	6	73.0	2.CD.060305	.CS	.CA	■
3.10		18.60	27.9	6	73.0	2.CD.060310	.CS	.CA	■
3.15		18.90	28.4	6	73.0	2.CD.060315	.CS	.CA	■

- Ab Lager
- ☑ Ab Lager nur in einer Version

Hartmetall		Z2	
	Ød ₁		
Toleranz			
	+ 0.004 mm	+ 0.006 mm	
	0	+ 0.001 mm	

d ₁	d ₁	l ₁	l ₂	D (h6)	L	Artikelnummer	Besch.	Unbesch.	Verfügbarkeit
[mm]	[inch]	[mm]	[mm]	[mm]	[mm]				
3.175	1/8	19.05	28.8	6	73.0	2.CD.060F18	.CS	-	☑
3.20		19.20	28.8	6	73.0	2.CD.060320	.CS	.CA	■
3.25		19.50	29.3	6	73.0	2.CD.060325	.CS	.CA	■
3.30		19.80	29.7	6	75.5	2.CD.060330	.CS	.CA	■
3.35		20.10	30.2	6	75.5	2.CD.060335	.CS	.CA	■
3.40		20.40	30.6	6	75.5	2.CD.060340	.CS	.CA	■
3.45		20.70	31.1	6	75.5	2.CD.060345	.CS	.CA	■
3.50		21.00	31.5	6	75.5	2.CD.060350	.CS	.CA	■
3.55		21.30	32.0	6	75.5	2.CD.060355	.CS	.CA	■
3.60		21.60	32.4	6	77.5	2.CD.060360	.CS	.CA	■
3.65		21.90	32.9	6	77.5	2.CD.060365	.CS	.CA	■
3.70		22.20	33.3	6	77.5	2.CD.060370	.CS	.CA	■
3.75		22.50	33.8	6	77.5	2.CD.060375	.CS	.CA	■
3.80		22.80	34.2	6	77.5	2.CD.060380	.CS	.CA	■
3.85		23.10	34.7	6	79.0	2.CD.060385	.CS	.CA	■
3.90		23.40	35.1	6	79.0	2.CD.060390	.CS	.CA	■
3.95		23.70	35.6	6	79.0	2.CD.060395	.CS	.CA	■
3.968	5/32	23.81	36.0	6	79.0	2.CD.060F532	.CS	-	☑
4.00		24.00	36.0	6	79.0	2.CD.060400	.CS	.CA	■
4.10		24.60	35.3	6	80.5	2.CD.060410	.CS	.CA	■
4.20		25.20	36.1	6	80.5	2.CD.060420	.CS	.CA	■
4.30		25.80	36.1	6	80.5	2.CD.060430	.CS	.CA	■
4.40		26.40	37.0	6	80.5	2.CD.060440	.CS	.CA	■
4.50		27.00	37.8	6	80.5	2.CD.060450	.CS	.CA	■
4.60		27.60	38.6	6	80.5	2.CD.060460	.CS	.CA	■
4.70		28.20	39.5	6	84.5	2.CD.060470	.CS	.CA	■

d ₁	d ₁	l ₁	l ₂	D (h6)	L	Artikelnummer	Besch.	Unbesch.	Verfügbarkeit
[mm]	[inch]	[mm]	[mm]	[mm]	[mm]				
4.762	3/16	28.57	40.3	6	84.5	2.CD.060F316	.CS	-	☑
4.80		28.80	40.3	6	84.5	2.CD.060480	.CS	.CA	■
4.90		29.40	41.2	6	84.5	2.CD.060490	.CS	.CA	■
5.00		30.00	42.0	6	84.5	2.CD.060500	.CS	.CA	■
5.10		30.60	40.8	6	84.5	2.CD.060510	.CS	.CA	■
5.20		31.20	41.6	6	84.5	2.CD.060520	.CS	.CA	■
5.30		31.80	42.4	6	84.5	2.CD.060530	.CS	.CA	■
5.40		32.40	45.4	6	88.0	2.CD.060540	.CS	.CA	■
5.50		33.00	46.2	6	88.0	2.CD.060550	.CS	.CA	■
5.560	7/32	33.36	47.0	6	88.0	2.CD.060F732	.CS	-	☑
5.60		33.60	47.0	6	88.0	2.CD.060560	.CS	.CA	■
5.70		34.20	45.6	6	88.0	2.CD.060570	.CS	.CA	■
5.80		34.80	46.4	6	88.0	2.CD.060580	.CS	.CA	■
5.90		35.40	47.2	6	88.0	2.CD.060590	.CS	.CA	■
6.00		36.00	48.0	6	88.0	2.CD.060600	.CS	.CA	■

Ergänzende Produkte

CrazyDrill Pilot	S.134
CrazyDrill Crosspilot	S.146
CrazyDrill Coolpilot	S.156
CrazyDrill Pilot SST-Inox	S.122

CrazyDrill Cool 6 x d - beschichtet

BOHREN MIT INNENKÜHLUNG | SCHNITTDATENÜBERSICHT

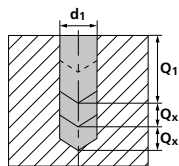
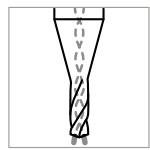

Werkstoffgruppe	Werkstoff	Wr.Nr.	DIN	AISI/ASTM/UNS	v _c [m/min]		Q ₁	Q _x	
					Mittel	Hoch			
P	Stähle unlegiert R _m < 800 N/mm ²	1.0301	C10	AISI 1010	60	140	6xd1	-	
		1.0401	C15	AISI 1015					
		1.1191	C45E/CK45	AISI 1045					
		1.0044	S275JR	AISI 1020					
		1.0715	11SMn30	AISI 1215					
	Stähle niedriglegiert R _m > 900 N/mm ²	1.5752	15NiCr13	ASTM 3415 / AISI 3310	60	120	6xd1	-	
		1.7131	16MnCr5	AISI 5115					
		1.3505	100Cr6	AISI 52100					
		1.7225	42CrMo4	AISI 4140					
	Werkzeugstähle hochlegiert R _m < 1200 N/mm ²	1.2842	90MnCrV8	AISI O2	40	80	6xd1	-	
		1.2379	X153CrMoV12	AISI D2					
		1.2436	X210CrW12	AISI D4/D6					
1.3343		HS6-5-2C	AISI M2 / UNS T11302						
	1.3355	HS18-0-1	AISI T1 / UNS T12001						
M	Rostfreie Stähle-ferritisch	1.4016	X6Cr17	AISI 430 / UNS S43000	25	50	0.5xd1	0.25xd1	
		1.4105	X6CrMoS17	AISI 430F					
	Rostfreie Stähle-martensitisch	1.4034	X46Cr13	AISI 420C	20	40	0.5xd1	0.25xd1	
		1.4112	X90CrMoV18	AISI 440B					
	Rostfreie Stähle-martensitisch – PH	1.4542	X5CrNiCuNb 16-4	AISI 630 / ASTM 17-4 PH	20	40	0.5xd1	0.25xd1	
		1.4545	X5CrNiCuNb 15-5	ASTM 15-5 PH					
	Rostfreie Stähle-austenitisch	1.4301	X5CrNi 18-10	AISI 304	20	40	0.5xd1	0.25xd1	
		1.4435	X2CrNiMo 18-14-3	AISI 316L					
1.4441		X2CrNiMo 18-15-3	AISI 316LM						
	1.4539	X1NiCrMoCu 25-20-5	AISI 904L						
K	Gusseisen	0.6020	GG20	ASTM 30	60	140	6xd1	-	
		0.6030	GG30	ASTM 40B					
		0.7040	GGG40	ASTM 60-40-18					
		0.7060	GGG60	ASTM 80-60-03					
N	Aluminium Knetlegierungen	3.2315	AlMgSi1	ASTM 6351	100	300	6xd1	-	
		3.4365	AlZnMgCu1.5	ASTM 7075					
	Aluminium Druckgusslegierungen	3.2163	GD-AlSi9Cu3	ASTM A380	100	200	6xd1	-	
		3.2381	GD-AlSi10Mg	UNS A03590					
	Kupfer	2.004	Cu-OF / CW008A	UNS C110100	100	200	1.5xd1	1xd1	
		2.0065	Cu-ETP / CW004A	UNS C111000					
	Messing bleifrei	2.0321	CuZn37 CW508L	UNS C27400	100	140	1xd1	0.5xd1	
		2.036	CuZn40 CW509L	UNS C28000					
	Messing, Bronze R _m < 400 N/mm ²	2.0401	CuZn39Pb3 / CW614N	UNS C38500	80	120	2xd1	1xd1	
		2.102	CuSn6	UNS C51900					
Bronze R _m < 600 N/mm ²	2.0966	CuAl10Ni5Fe4	UNS C63000	80	150	6xd1	-		
	2.096	CuAl9Mn2	UNS C63200						
S₁	Hitzebeständige Stähle	2.4856		Inconel 625	15	20	0.5xd1	0.25xd1	
		2.4668		Inconel 718					
		2.4617	NiMo28	Hastelloy B-2					
		2.4665	NiCr22Fe18Mo	Hastelloy X					
S₂	Titan rein	3.7035	Gr.2	ASTM B348 / F67	20	40	0.5xd1	0.25xd1	
		3.7065	Gr.4	ASTM B348 / F68					
S₃	Titan Legierungen	3.7165	TiAl6V4	ASTM B348 / F136	20	40	0.5xd1	0.25xd1	
		9.9367	TiAl6Nb7	ASTM F1295					
S₃	CrCo-Legierungen	2.4964	CoCr20W15Ni	Haynes 25	15	20	0.5xd1	0.25xd1	
			CrCoMo28	ASTM F1537					
H₁	Stähle gehärtet < 55 HRC	1.2510	100MnCrMoW4	AISI O1	20	40	0.5xd1	0.25xd1	
H₂	Stähle gehärtet ≥ 55 HRC	1.2379	X153CrMoV12	AISI D2					

ANWENDUNGSEMPFEHLUNG

● Sehr gut geeignet | ● Gut geeignet | ○ bedingt geeignet | ☒ Nicht empfohlen

P	N	S ₃
M	S ₁	H ₁
K	S ₂	H ₂



f [mm/U]										
Ød1										
0.8 mm 1/32" f	1.0 mm f	1.25 mm f	1.5 mm 1/16" f	2.0 mm f	2.5 mm 3/32" f	3.0 mm 1/8" f	4.0 mm 5/32" f	5.0 mm 3/16" - 7/32" f	6.0 mm f	
0.050	0.060	0.070	0.080	0.100	0.120	0.140	0.180	0.210	0.240	
0.040	0.050	0.060	0.070	0.090	0.110	0.120	0.150	0.170	0.180	
0.030	0.040	0.050	0.060	0.070	0.090	0.100	0.120	0.150	0.170	
0.011	0.030	0.045	0.060	0.080	0.090	0.100	0.120	0.130	0.140	
0.020	0.050	0.065	0.080	0.110	0.130	0.150	0.180	0.200	0.220	
0.010	0.020	0.030	0.040	0.060	0.080	0.090	0.110	0.120	0.130	
0.010	0.020	0.030	0.040	0.060	0.080	0.090	0.110	0.120	0.130	
0.075	0.100	0.120	0.140	0.170	0.190	0.210	0.240	0.260	0.280	
0.050	0.060	0.070	0.080	0.100	0.120	0.140	0.180	0.210	0.240	
0.060	0.070	0.090	0.100	0.130	0.150	0.170	0.210	0.250	0.300	
0.055	0.065	0.080	0.090	0.100	0.110	0.130	0.140	0.170	0.200	
0.055	0.065	0.080	0.090	0.100	0.110	0.130	0.140	0.170	0.200	
0.080	0.100	0.110	0.130	0.150	0.170	0.190	0.200	0.210	0.230	
0.020	0.030	0.040	0.055	0.070	0.090	0.110	0.130	0.150	0.200	
0.009	0.012	0.014	0.017	0.020	0.022	0.024	0.034	0.039	0.044	
0.020	0.020	0.030	0.035	0.040	0.050	0.060	0.065	0.070	0.075	
0.020	0.020	0.030	0.035	0.040	0.050	0.060	0.065	0.070	0.075	
0.009	0.012	0.014	0.019	0.024	0.029	0.034	0.039	0.044	0.054	
0.008	0.010	0.012	0.015	0.020	0.025	0.030	0.040	0.050	0.060	

CrazyDrill Cool 6 x d - unbeschichtet

BOHREN MIT INNENKÜHLUNG | SCHNITTDATENÜBERSICHT

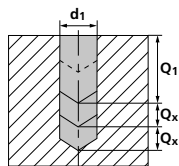
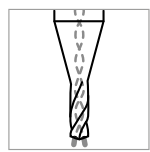

Werkstoffgruppe	Werkstoff	Wr.Nr.	DIN	AISI/ASTM/UNS	v _c [m/min]		Q ₁	Q _x	Q _z
					Mittel	Hoch			
P	Stähle unlegiert R _m < 800 N/mm ²	1.0301	C10	AISI 1010	40	60	6xd1	-	
		1.0401	C15	AISI 1015					
		1.1191	C45E/CK45	AISI 1045					
		1.0044	S275JR	AISI 1020					
		1.0715	11SMn30	AISI 1215					
	Stähle niedriglegiert R _m > 900 N/mm ²	1.5752	15NiCr13	ASTM 3415 / AISI 3310	40	60	6xd1	-	
		1.7131	16MnCr5	AISI 5115					
		1.3505	100Cr6	AISI 52100					
		1.7225	42CrMo4	AISI 4140					
	Werkzeugstähle hochlegiert R _m < 1200 N/mm ²	1.2842	90MnCrV8	AISI O2	20	40	6xd1	-	
		1.2379	X153CrMoV12	AISI D2					
		1.2436	X210CrW12	AISI D4/D6					
		1.3343	HS6-5-2C	AISI M2 / UNS T11302					
	1.3355	HS18-0-1	AISI T1 / UNS T12001						
M	Rostfreie Stähle- ferritisch	1.4016	X6Cr17	AISI 430 / UNS S43000					
		1.4105	X6CrMoS17	AISI 430F					
	Rostfreie Stähle- martensitisch	1.4034	X46Cr13	AISI 420C					
		1.4112	X90CrMoV18	AISI 440B					
	Rostfreie Stähle- martensitisch – PH	1.4542	X5CrNiCuNb 16-4	AISI 630 / ASTM 17-4 PH					
		1.4545	X5CrNiCuNb 15-5	ASTM 15-5 PH					
	Rostfreie Stähle- austenitisch	1.4301	X5CrNi 18-10	AISI 304					
		1.4435	X2CrNiMo 18-14-3	AISI 316L					
1.4441		X2CrNiMo 18-15-3	AISI 316LM						
1.4539		X1NiCrMoCu 25-20-5	AISI 904L						
K	Gusseisen	0.6020	GG20	ASTM 30					
		0.6030	GG30	ASTM 40B					
		0.7040	GGG40	ASTM 60-40-18					
		0.7060	GGG60	ASTM 80-60-03					
N	Aluminium Knetlegierungen	3.2315	AlMgSi1	ASTM 6351	100	300	6xd1	-	
		3.4365	AlZnMgCu1.5	ASTM 7075					
	Aluminium Druckgusslegierungen	3.2163	GD-AlSi9Cu3	ASTM A380	100	200	6xd1	-	
		3.2381	GD-AlSi10Mg	UNS A03590					
	Kupfer	2.004	Cu-OF / CW008A	UNS C110100	100	200	1.5xd1	1xd1	
		2.0065	Cu-ETP / CW004A	UNS C111000					
	Messing bleifrei	2.0321	CuZn37 CW508L	UNS C27400	100	140	1xd1	0.5xd1	
		2.036	CuZn40 CW509L	UNS C28000					
	Messing, Bronze R _m < 400 N/mm ²	2.0401	CuZn39Pb3 / CW614N	UNS C38500	80	120	2xd1	1xd1	
		2.102	CuSn6	UNS C51900					
Bronze R _m < 600 N/mm ²	2.0966	CuAl10Ni5Fe4	UNS C63000	80	150	6xd1	-		
	2.096	CuAl9Mn2	UNS C63200						
S ₁	Hitzebeständige Stähle	2.4856		Inconel 625					
		2.4668		Inconel 718					
		2.4617	NiMo28	Hastelloy B-2					
		2.4665	NiCr22Fe18Mo	Hastelloy X					
S ₂	Titan rein	3.7035	Gr.2	ASTM B348 / F67	20	40	0.5xd1	0.25xd1	
		3.7065	Gr.4	ASTM B348 / F68					
S ₂	Titan Legierungen	3.7165	TiAl6V4	ASTM B348 / F136	20	40	0.5xd1	0.25xd1	
		9.9367	TiAl6Nb7	ASTM F1295					
S ₃	CrCo-Legierungen	2.4964	CoCr20W15Ni	Haynes 25					
			CrCoMo28	ASTM F1537					
H ₁	Stähle gehärtet < 55 HRC	1.2510	100MnCrMoW4	AISI O1					
H ₂	Stähle gehärtet ≥ 55 HRC	1.2379	X153CrMoV12	AISI D2					

ANWENDUNGSEMPFEHLUNG

● Sehr gut geeignet | ● Gut geeignet | ○ bedingt geeignet | ☒ Nicht empfohlen

P	N	S ₃
M	S ₁	H ₁
K	S ₂	H ₂



f [mm/U]										
Ød1										
0.8 mm	1.0 mm	1.25 mm	1.5 mm	2.0 mm	2.5 mm	3.0 mm	4.0 mm	5.0 mm	6.0 mm	
f	f	f	f	f	f	f	f	f	f	f
0.045	0.060	0.070	0.080	0.100	0.120	0.140	0.180	0.210	0.240	
0.040	0.050	0.060	0.070	0.090	0.110	0.120	0.150	0.170	0.180	
0.030	0.040	0.050	0.060	0.070	0.090	0.100	0.120	0.150	0.170	
Empfohlen: CrazyDrill Cool - beschichtet										
Empfohlen: CrazyDrill Cool - beschichtet										
0.050	0.060	0.070	0.080	0.100	0.120	0.140	0.180	0.210	0.240	
0.060	0.070	0.090	0.100	0.130	0.150	0.170	0.210	0.250	0.300	
0.055	0.065	0.080	0.090	0.100	0.110	0.130	0.140	0.170	0.200	
0.055	0.065	0.080	0.090	0.100	0.110	0.130	0.140	0.170	0.200	
0.080	0.100	0.110	0.130	0.150	0.170	0.190	0.200	0.210	0.230	
0.020	0.030	0.040	0.055	0.070	0.090	0.110	0.130	0.150	0.200	
Empfohlen: CrazyDrill Cool - beschichtet										
0.020	0.020	0.030	0.035	0.040	0.050	0.060	0.065	0.070	0.075	
0.020	0.020	0.030	0.035	0.040	0.050	0.060	0.065	0.070	0.075	
Empfohlen: CrazyDrill Cool - beschichtet										
Empfohlen: CrazyDrill Cool - beschichtet										

CrazyDrill Cool 10 x d - besch. / unbesch.

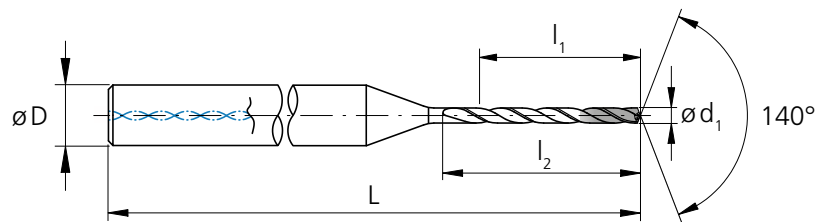

BOHREN MIT INNENKÜHLUNG



d ₁	d ₁	l ₁	l ₂	D	L	Artikel-	Besch.	Unbesch.	Verfügbarkeit
[mm]	[inch]	[mm]	[mm]	(h6) [mm]	[mm]	nummer			
0.75		7.5	9.8	3	54.0	2.CD.100075	.CS	.CA	■
0.793	1/32	8.0	10.4	3	54.0	2.CD.100F132	.CS	-	☑
0.80		8.0	10.4	3	54.0	2.CD.100080	.CS	.CA	■
0.85		8.5	11.1	3	56.0	2.CD.100085	.CS	.CA	■
0.90		9.0	11.7	3	56.0	2.CD.100090	.CS	.CA	■
0.95		9.5	12.4	3	56.0	2.CD.100095	.CS	.CA	■
1.00		10.0	13.0	4	59.0	2.CD.100100	.CS	.CA	■
1.05		10.5	13.7	4	59.0	2.CD.100105	.CS	.CA	■
1.10		11.0	14.3	4	59.0	2.CD.100110	.CS	.CA	■
1.15		11.5	15.0	4	59.0	2.CD.100115	.CS	.CA	■
1.20		12.0	15.6	4	61.5	2.CD.100120	.CS	.CA	■
1.25		12.5	16.3	4	61.5	2.CD.100125	.CS	.CA	■
1.30		13.0	16.9	4	61.5	2.CD.100130	.CS	.CA	■
1.35		13.5	17.6	4	61.5	2.CD.100135	.CS	.CA	■
1.40		14.0	18.0	4	61.5	2.CD.100140	.CS	.CA	■
1.45		14.5	18.9	4	63.5	2.CD.100145	.CS	.CA	■
1.50		15.0	19.5	4	63.5	2.CD.100150	.CS	.CA	■
1.55		15.5	20.2	4	63.5	2.CD.100155	.CS	.CA	■
1.587	1/16	16.0	20.8	4	66.0	2.CD.100F116	.CS	-	☑
1.60		16.0	20.8	4	66.0	2.CD.100160	.CS	.CA	■
1.65		16.5	21.5	4	66.0	2.CD.100165	.CS	.CA	■
1.70		17.0	22.1	4	66.0	2.CD.100170	.CS	.CA	■
1.75		17.5	22.8	4	66.0	2.CD.100175	.CS	.CA	■
1.80		18.0	23.4	4	68.0	2.CD.100180	.CS	.CA	■
1.85		18.5	24.1	4	68.0	2.CD.100185	.CS	.CA	■
1.90		19.0	24.7	4	68.0	2.CD.100190	.CS	.CA	■

d ₁	d ₁	l ₁	l ₂	D	L	Artikel-	Besch.	Unbesch.	Verfügbarkeit
[mm]	[inch]	[mm]	[mm]	(h6) [mm]	[mm]	nummer			
1.95		19.5	25.0	4	68.0	2.CD.100195	.CS	.CA	■
2.00		20.0	26.0	4	70.0	2.CD.100200	.CS	.CA	■
2.05		20.5	26.7	4	70.0	2.CD.100205	.CS	.CA	■
2.10		21.0	27.3	4	70.0	2.CD.100210	.CS	.CA	■
2.15		21.5	28.0	4	72.0	2.CD.100215	.CS	.CA	■
2.20		22.0	28.6	4	72.0	2.CD.100220	.CS	.CA	■
2.25		22.5	29.3	4	72.0	2.CD.100225	.CS	.CA	■
2.30		23.0	29.9	4	74.0	2.CD.100230	.CS	.CA	■
2.35		23.5	30.6	4	74.0	2.CD.100235	.CS	.CA	■
2.381	3/32	24.0	31.2	4	74.0	2.CD.100F332	.CS	-	☑
2.40		24.0	31.2	4	74.0	2.CD.100240	.CS	.CA	■
2.45		24.5	31.9	4	75.5	2.CD.100245	.CS	.CA	■
2.50		25.0	32.5	4	75.5	2.CD.100250	.CS	.CA	■
2.55		25.5	33.2	4	75.5	2.CD.100255	.CS	.CA	■
2.60		26.0	33.8	4	77.5	2.CD.100260	.CS	.CA	■
2.65		26.5	34.5	4	77.5	2.CD.100265	.CS	.CA	■
2.70		27.0	35.1	4	77.5	2.CD.100270	.CS	.CA	■
2.75		27.5	35.8	4	79.0	2.CD.100275	.CS	.CA	■
2.80		28.0	36.4	4	79.0	2.CD.100280	.CS	.CA	■
2.85		28.5	37.1	4	79.0	2.CD.100285	.CS	.CA	■
2.90		29.0	37.7	4	80.5	2.CD.100290	.CS	.CA	■
2.95		29.5	38.4	4	80.5	2.CD.100295	.CS	.CA	■
3.00		30.0	39.0	6	85.0	2.CD.100300	.CS	.CA	■
3.05		30.5	39.7	6	85.0	2.CD.100305	.CS	.CA	■
3.10		31.0	40.3	6	85.0	2.CD.100310	.CS	.CA	■
3.15		31.5	41.0	6	86.5	2.CD.100315	.CS	.CA	■

- Ab Lager
- ☑ Ab Lager nur in einer Version

Hartmetall			Z2	
	Ød ₁	0.1 - 3.0 mm	3.05 - 6.0 mm	
Toleranz	+ 0.004 mm 0	+ 0.006 mm + 0.001 mm		

d ₁	d ₁	l ₁	l ₂	D (h6)	L	Artikelnummer	Besch.	Unbesch.	Verfügbarkeit
[mm]	[inch]	[mm]	[mm]	[mm]	[mm]				
3.175	1/8	32.0	41.6	6	86.5	2.CD.100F18	.CS	-	☑
3.20		32.0	41.6	6	86.5	2.CD.100320	.CS	.CA	■
3.25		32.5	42.3	6	86.5	2.CD.100325	.CS	.CA	■
3.30		33.0	42.9	6	86.5	2.CD.100330	.CS	.CA	■
3.35		33.5	43.6	6	89.0	2.CD.100335	.CS	.CA	■
3.40		34.0	44.2	6	89.0	2.CD.100340	.CS	.CA	■
3.45		34.5	44.9	6	89.0	2.CD.100345	.CS	.CA	■
3.50		35.0	45.5	6	91.0	2.CD.100350	.CS	.CA	■
3.55		35.5	46.2	6	91.0	2.CD.100355	.CS	.CA	■
3.60		36.0	46.8	6	91.0	2.CD.100360	.CS	.CA	■
3.65		36.5	47.5	6	91.0	2.CD.100365	.CS	.CA	■
3.70		37.0	48.1	6	93.0	2.CD.100370	.CS	.CA	■
3.75		37.5	48.8	6	93.0	2.CD.100375	.CS	.CA	■
3.80		38.0	49.4	6	93.0	2.CD.100380	.CS	.CA	■
3.85		38.5	50.1	6	95.0	2.CD.100385	.CS	.CA	■
3.90		39.0	50.7	6	95.0	2.CD.100390	.CS	.CA	■
3.95		39.5	51.4	6	95.0	2.CD.100395	.CS	.CA	■
3.968	5/32	40.0	52.0	6	95.0	2.CD.100F532	.CS	-	☑
4.00		40.0	52.0	6	95.0	2.CD.100400	.CS	.CA	■
4.10		41.0	53.3	6	98.5	2.CD.100410	.CS	.CA	■
4.20		42.0	54.6	6	98.5	2.CD.100420	.CS	.CA	■
4.30		43.0	54.2	6	98.5	2.CD.100430	.CS	.CA	■
4.40		44.0	55.4	6	98.5	2.CD.100440	.CS	.CA	■
4.50		45.0	54.9	6	98.5	2.CD.100450	.CS	.CA	■
4.60		46.0	56.1	6	98.5	2.CD.100460	.CS	.CA	■
4.70		47.0	61.1	6	106.0	2.CD.100470	.CS	.CA	■

d ₁	d ₁	l ₁	l ₂	D (h6)	L	Artikelnummer	Besch.	Unbesch.	Verfügbarkeit
[mm]	[inch]	[mm]	[mm]	[mm]	[mm]				
4.762	3/16	48.0	62.4	6	106.0	2.CD.100F316	.CS	-	☑
4.80		48.0	62.4	6	106.0	2.CD.100480	.CS	.CA	■
4.90		49.0	61.7	6	106.0	2.CD.100490	.CS	.CA	■
5.00		50.0	63.0	6	106.0	2.CD.100500	.CS	.CA	■
5.10		51.0	64.3	6	106.0	2.CD.100510	.CS	.CA	■
5.20		52.0	62.4	6	106.0	2.CD.100520	.CS	.CA	■
5.30		53.0	63.6	6	106.0	2.CD.100530	.CS	.CA	■
5.40		54.0	70.2	6	113.5	2.CD.100540	.CS	.CA	■
5.50		55.0	71.5	6	113.5	2.CD.100550	.CS	.CA	■
5.560	7/32	56.0	72.8	6	113.5	2.CD.100F732	.CS	-	☑
5.60		56.0	72.8	6	113.5	2.CD.100560	.CS	.CA	■
5.70		57.0	71.8	6	113.5	2.CD.100570	.CS	.CA	■
5.80		58.0	73.1	6	113.5	2.CD.100580	.CS	.CA	■
5.90		59.0	72.0	6	113.5	2.CD.100590	.CS	.CA	■
6.00		60.0	73.2	6	113.5	2.CD.100600	.CS	.CA	■

Ergänzende Produkte

CrazyDrill Pilot	S.134
CrazyDrill Crosspilot	S.146
CrazyDrill Coolpilot	S.156
CrazyDrill Pilot SST-Inox	S.122

CrazyDrill Cool 10 x d - beschichtet

BOHREN MIT INNENKÜHLUNG | SCHNITTDATENÜBERSICHT

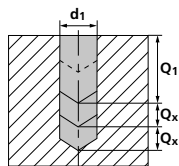
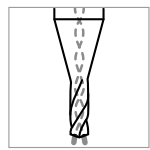

Werkstoffgruppe	Werkstoff	Wr.Nr.	DIN	AISI/ASTM/UNS	v _c [m/min]		Q ₁	Q _x
					Mittel	Hoch		
P	Stähle unlegiert R _m < 800 N/mm ²	1.0301	C10	AISI 1010	60	140	6xd1	2xd1
		1.0401	C15	AISI 1015				
		1.1191	C45E/CK45	AISI 1045				
		1.0044	S275JR	AISI 1020				
		1.0715	11SMn30	AISI 1215				
	Stähle niedriglegiert R _m > 900 N/mm ²	1.5752	15NiCr13	ASTM 3415 / AISI 3310	60	120	6xd1	2xd1
		1.7131	16MnCr5	AISI 5115				
		1.3505	100Cr6	AISI 52100				
		1.7225	42CrMo4	AISI 4140				
	Werkzeugstähle hochlegiert R _m < 1200 N/mm ²	1.2842	90MnCrV8	AISI O2	40	80	6xd1	2xd1
		1.2379	X153CrMoV12	AISI D2				
		1.2436	X210CrW12	AISI D4/D6				
		1.3343	HS6-5-2C	AISI M2 / UNS T11302				
	1.3355	HS18-0-1	AISI T1 / UNS T12001					
M	Rostfreie Stähle-ferritisch	1.4016	X6Cr17	AISI 430 / UNS S43000	25	50	0.5xd1	0.25xd1
		1.4105	X6CrMoS17	AISI 430F				
	Rostfreie Stähle-martensitisch	1.4034	X46Cr13	AISI 420C	20	40	0.5xd1	0.25xd1
		1.4112	X90CrMoV18	AISI 440B				
	Rostfreie Stähle-martensitisch – PH	1.4542	X5CrNiCuNb 16-4	AISI 630 / ASTM 17-4 PH	20	40	0.5xd1	0.25xd1
		1.4545	X5CrNiCuNb 15-5	ASTM 15-5 PH				
	Rostfreie Stähle-austenitisch	1.4301	X5CrNi 18-10	AISI 304	20	40	0.5xd1	0.25xd1
		1.4435	X2CrNiMo 18-14-3	AISI 316L				
1.4441		X2CrNiMo 18-15-3	AISI 316LM					
1.4539		X1NiCrMoCu 25-20-5	AISI 904L					
K	Gusseisen	0.6020	GG20	ASTM 30	60	140	10xd1	-
		0.6030	GG30	ASTM 40B				
		0.7040	GGG40	ASTM 60-40-18				
		0.7060	GGG60	ASTM 80-60-03				
N	Aluminium Knetlegierungen	3.2315	AlMgSi1	ASTM 6351	100	300	10xd1	-
		3.4365	AlZnMgCu1.5	ASTM 7075				
	Aluminium Druckgusslegierungen	3.2163	GD-AlSi9Cu3	ASTM A380	100	200	10xd1	-
		3.2381	GD-AlSi10Mg	UNS A03590				
	Kupfer	2.004	Cu-OF / CW008A	UNS C110100	100	200	1.5xd1	1xd1
		2.0065	Cu-ETP / CW004A	UNS C111000				
	Messing bleifrei	2.0321	CuZn37 CW508L	UNS C27400	100	140	1xd1	0.5xd1
		2.036	CuZn40 CW509L	UNS C28000				
	Messing, Bronze R _m < 400 N/mm ²	2.0401	CuZn39Pb3 / CW614N	UNS C38500	80	120	2xd1	1xd1
		2.102	CuSn6	UNS C51900				
Bronze R _m < 600 N/mm ²	2.0966	CuAl10Ni5Fe4	UNS C63000	80	150	10xd1	-	
	2.096	CuAl9Mn2	UNS C63200					
S ₁	Hitzebeständige Stähle	2.4856		Inconel 625	15	20	0.5xd1	0.25xd1
		2.4668		Inconel 718				
		2.4617	NiMo28	Hastelloy B-2				
		2.4665	NiCr22Fe18Mo	Hastelloy X				
S ₂	Titan rein	3.7035	Gr.2	ASTM B348 / F67	20	40	0.5xd1	0.25xd1
		3.7065	Gr.4	ASTM B348 / F68				
S ₂	Titan Legierungen	3.7165	TiAl6V4	ASTM B348 / F136	20	40	0.5xd1	0.25xd1
		9.9367	TiAl6Nb7	ASTM F1295				
S ₃	CrCo-Legierungen	2.4964	CoCr20W15Ni	Haynes 25	15	20	0.5xd1	0.25xd1
			CrCoMo28	ASTM F1537				
H ₁	Stähle gehärtet < 55 HRC	1.2510	100MnCrMoW4	AISI O1	20	40	0.5xd1	0.25xd1
H ₂	Stähle gehärtet ≥ 55 HRC	1.2379	X153CrMoV12	AISI D2				

ANWENDUNGSEMPFEHLUNG

● Sehr gut geeignet | ● Gut geeignet | ○ bedingt geeignet | ☒ Nicht empfohlen

P	N	S ₃
M	S ₁	H ₁
K	S ₂	H ₂



f [mm/U]										
Ød1										
0.8 mm 1/32" f	1.0 mm f	1.25 mm f	1.5 mm 1/16" f	2.0 mm f	2.5 mm 3/32" f	3.0 mm 1/8" f	4.0 mm 5/32" f	5.0 mm 3/16" - 7/32" f	6.0 mm f	
0.050	0.060	0.070	0.080	0.100	0.120	0.140	0.180	0.210	0.240	
0.040	0.050	0.060	0.070	0.090	0.110	0.120	0.150	0.170	0.180	
0.030	0.040	0.050	0.060	0.070	0.090	0.100	0.120	0.150	0.170	
0.011	0.030	0.045	0.060	0.080	0.090	0.100	0.120	0.130	0.140	
0.020	0.050	0.065	0.080	0.110	0.130	0.150	0.180	0.200	0.220	
0.010	0.020	0.030	0.040	0.060	0.080	0.090	0.110	0.120	0.130	
0.010	0.020	0.030	0.040	0.060	0.080	0.090	0.110	0.120	0.130	
0.075	0.100	0.120	0.140	0.170	0.190	0.210	0.240	0.260	0.280	
0.050	0.060	0.070	0.080	0.100	0.120	0.140	0.180	0.210	0.240	
0.060	0.070	0.090	0.100	0.130	0.150	0.170	0.210	0.250	0.300	
0.055	0.065	0.080	0.090	0.100	0.110	0.130	0.140	0.170	0.200	
0.055	0.065	0.080	0.090	0.100	0.110	0.130	0.140	0.170	0.200	
0.080	0.100	0.110	0.130	0.150	0.170	0.190	0.200	0.210	0.230	
0.020	0.030	0.040	0.055	0.070	0.090	0.110	0.130	0.150	0.200	
0.007	0.010	0.012	0.015	0.018	0.020	0.022	0.032	0.037	0.042	
0.020	0.020	0.030	0.035	0.040	0.050	0.060	0.065	0.070	0.075	
0.020	0.020	0.030	0.035	0.040	0.050	0.060	0.065	0.070	0.075	
0.007	0.010	0.012	0.017	0.022	0.027	0.032	0.037	0.042	0.052	
0.008	0.010	0.012	0.015	0.020	0.025	0.030	0.040	0.050	0.060	

CrazyDrill Cool 10 x d - unbeschichtet

BOHREN MIT INNENKÜHLUNG | SCHNITTDATENÜBERSICHT

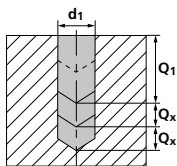
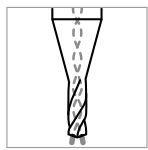

Werkstoffgruppe	Werkstoff	Wr.Nr.	DIN	AISI/ASTM/UNS	v _c [m/min]		Q ₁	Q _x	Q ₂
					Mittel	Hoch			
P	Stähle unlegiert R _m < 800 N/mm ²	1.0301	C10	AISI 1010	40	60	6xd1	2xd1	
		1.0401	C15	AISI 1015					
		1.1191	C45E/CK45	AISI 1045					
		1.0044	S275JR	AISI 1020					
		1.0715	11SMn30	AISI 1215					
	Stähle niedriglegiert R _m > 900 N/mm ²	1.5752	15NiCr13	ASTM 3415 / AISI 3310	40	60	6xd1	2xd1	
		1.7131	16MnCr5	AISI 5115					
		1.3505	100Cr6	AISI 52100					
		1.7225	42CrMo4	AISI 4140					
	Werkzeugstähle hochlegiert R _m < 1200 N/mm ²	1.2842	90MnCrV8	AISI O2	20	40	6xd1	2xd1	
		1.2379	X153CrMoV12	AISI D2					
		1.2436	X210CrW12	AISI D4/D6					
		1.3343	HS6-5-2C	AISI M2 / UNS T11302					
	1.3355	HS18-0-1	AISI T1 / UNS T12001						
M	Rostfreie Stähle- ferritisch	1.4016	X6Cr17	AISI 430 / UNS S43000					
		1.4105	X6CrMoS17	AISI 430F					
	Rostfreie Stähle- martensitisch	1.4034	X46Cr13	AISI 420C					
		1.4112	X90CrMoV18	AISI 440B					
	Rostfreie Stähle- martensitisch – PH	1.4542	X5CrNiCuNb 16-4	AISI 630 / ASTM 17-4 PH					
		1.4545	X5CrNiCuNb 15-5	ASTM 15-5 PH					
	Rostfreie Stähle- austenitisch	1.4301	X5CrNi 18-10	AISI 304					
		1.4435	X2CrNiMo 18-14-3	AISI 316L					
		1.4441	X2CrNiMo 18-15-3	AISI 316LM					
1.4539		X1NiCrMoCu 25-20-5	AISI 904L						
K	Gusseisen	0.6020	GG20	ASTM 30					
		0.6030	GG30	ASTM 40B					
		0.7040	GGG40	ASTM 60-40-18					
		0.7060	GGG60	ASTM 80-60-03					
N	Aluminium Knetlegierungen	3.2315	AlMgSi1	ASTM 6351	100	300	10xd1	–	
		3.4365	AlZnMgCu1.5	ASTM 7075					
	Aluminium Druckgusslegierungen	3.2163	GD-AlSi9Cu3	ASTM A380	100	200	10xd1	–	
		3.2381	GD-AlSi10Mg	UNS A03590					
	Kupfer	2.004	Cu-OF / CW008A	UNS C110100	100	200	1.5xd1	1xd1	
		2.0065	Cu-ETP / CW004A	UNS C111000					
	Messing bleifrei	2.0321	CuZn37 CW508L	UNS C27400	100	140	1xd1	0.5xd1	
		2.036	CuZn40 CW509L	UNS C28000					
	Messing, Bronze R _m < 400 N/mm ²	2.0401	CuZn39Pb3 / CW614N	UNS C38500	80	120	2xd1	1xd1	
		2.102	CuSn6	UNS C51900					
Bronze R _m < 600 N/mm ²	2.0966	CuAl10Ni5Fe4	UNS C63000	80	150	10xd1	–		
	2.096	CuAl9Mn2	UNS C63200						
S ₁	Hitzebeständige Stähle	2.4856		Inconel 625					
		2.4668		Inconel 718					
		2.4617	NiMo28	Hastelloy B-2					
		2.4665	NiCr22Fe18Mo	Hastelloy X					
S ₂	Titan rein	3.7035	Gr.2	ASTM B348 / F67	20	40	0.5xd1	0.25xd1	
		3.7065	Gr.4	ASTM B348 / F68					
S ₂	Titan Legierungen	3.7165	TiAl6V4	ASTM B348 / F136	20	40	0.5xd1	0.25xd1	
		9.9367	TiAl6Nb7	ASTM F1295					
S ₃	CrCo-Legierungen	2.4964	CoCr20W15Ni	Haynes 25					
			CrCoMo28	ASTM F1537					
H ₁	Stähle gehärtet < 55 HRC	1.2510	100MnCrMoW4	AISI O1					
H ₂	Stähle gehärtet ≥ 55 HRC	1.2379	X153CrMoV12	AISI D2					

ANWENDUNGSEMPFEHLUNG

● Sehr gut geeignet | ● Gut geeignet | ○ bedingt geeignet | ☒ Nicht empfohlen

P	N	S ₃
M	S ₁	H ₁
K	S ₂	H ₂



f [mm/U]										
Ød1										
0.8 mm	1.0 mm	1.25 mm	1.5 mm	2.0 mm	2.5 mm	3.0 mm	4.0 mm	5.0 mm	6.0 mm	
f	f	f	f	f	f	f	f	f	f	f
0.050	0.060	0.070	0.080	0.100	0.120	0.140	0.180	0.210	0.240	
0.040	0.050	0.060	0.070	0.090	0.110	0.120	0.150	0.170	0.180	
0.030	0.040	0.050	0.060	0.070	0.090	0.100	0.120	0.150	0.170	
Empfohlen: CrazyDrill Cool - beschichtet										
Empfohlen: CrazyDrill Cool - beschichtet										
0.050	0.060	0.070	0.080	0.100	0.120	0.140	0.180	0.210	0.240	
0.060	0.070	0.090	0.100	0.130	0.150	0.170	0.210	0.250	0.300	
0.055	0.065	0.080	0.090	0.100	0.110	0.130	0.140	0.170	0.200	
0.055	0.065	0.080	0.090	0.100	0.110	0.130	0.140	0.170	0.200	
0.080	0.100	0.110	0.130	0.150	0.170	0.190	0.200	0.210	0.230	
0.020	0.030	0.040	0.055	0.070	0.090	0.110	0.130	0.150	0.200	
Empfohlen: CrazyDrill Cool - beschichtet										
0.020	0.020	0.030	0.035	0.040	0.050	0.060	0.065	0.070	0.075	
0.020	0.020	0.030	0.035	0.040	0.050	0.060	0.065	0.070	0.075	
Empfohlen: CrazyDrill Cool - beschichtet										
Empfohlen: CrazyDrill Cool - beschichtet										

CrazyDrill Cool 15 x d - besch. / unbesch.

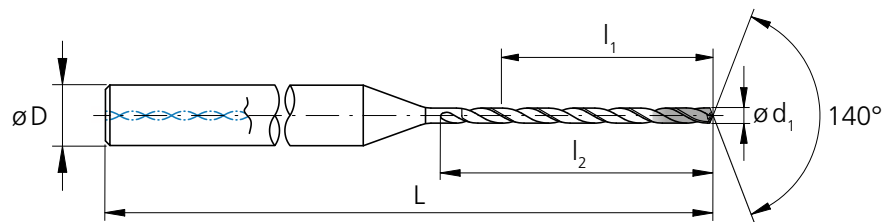

BOHREN MIT INNENKÜHLUNG



d ₁	d ₁	l ₁	l ₂	D	L	Artikel-	Besch.	Unbesch.	Verfügbarkeit
[mm]	[inch]	[mm]	[mm]	(h6) [mm]	[mm]	nummer			
0.75		11.25	13.5	3	58.0	2.CD.150075	.CS	.CA	■
0.793	1/32	12.00	14.4	3	58.0	2.CD.150F132	.CS	-	☑
0.80		12.00	14.4	3	58.0	2.CD.150080	.CS	.CA	■
0.85		12.75	15.3	3	60.0	2.CD.150085	.CS	.CA	■
0.90		13.50	16.2	3	60.0	2.CD.150090	.CS	.CA	■
0.95		14.25	17.1	3	60.0	2.CD.150095	.CS	.CA	■
1.00		15.00	18.0	4	64.0	2.CD.150100	.CS	.CA	■
1.05		15.75	18.9	4	64.0	2.CD.150105	.CS	.CA	■
1.10		16.50	19.8	4	64.0	2.CD.150110	.CS	.CA	■
1.15		17.25	20.7	4	66.5	2.CD.150115	.CS	.CA	■
1.20		18.00	21.6	4	66.5	2.CD.150120	.CS	.CA	■
1.25		18.75	22.5	4	66.5	2.CD.150125	.CS	.CA	■
1.30		19.50	23.4	4	69.0	2.CD.150130	.CS	.CA	■
1.35		20.25	24.3	4	69.0	2.CD.150135	.CS	.CA	■
1.40		21.00	25.2	4	69.0	2.CD.150140	.CS	.CA	■
1.45		21.75	26.1	4	71.5	2.CD.150145	.CS	.CA	■
1.50		22.50	27.0	4	71.5	2.CD.150150	.CS	.CA	■
1.55		23.25	27.9	4	71.5	2.CD.150155	.CS	.CA	■
1.587	1/16	24.00	28.8	4	74.0	2.CD.150F116	.CS	-	☑
1.60		24.00	28.8	4	74.0	2.CD.150160	.CS	.CA	■
1.65		24.75	29.7	4	74.0	2.CD.150165	.CS	.CA	■
1.70		25.50	30.6	4	74.0	2.CD.150170	.CS	.CA	■
1.75		26.25	31.5	4	76.5	2.CD.150175	.CS	.CA	■
1.80		27.00	32.4	4	76.5	2.CD.150180	.CS	.CA	■
1.85		27.75	33.3	4	76.5	2.CD.150185	.CS	.CA	■
1.90		28.50	34.2	4	79.0	2.CD.150190	.CS	.CA	■

d ₁	d ₁	l ₁	l ₂	D	L	Artikel-	Besch.	Unbesch.	Verfügbarkeit
[mm]	[inch]	[mm]	[mm]	(h6) [mm]	[mm]	nummer			
1.95		29.25	35.1	4	79.0	2.CD.150195	.CS	.CA	■
2.00		30.00	36.0	4	79.0	2.CD.150200	.CS	.CA	■
2.05		30.75	36.9	4	81.5	2.CD.150205	.CS	.CA	■
2.10		31.50	37.8	4	81.5	2.CD.150210	.CS	.CA	■
2.15		32.25	38.7	4	81.5	2.CD.150215	.CS	.CA	■
2.20		33.00	39.6	4	84.0	2.CD.150220	.CS	.CA	■
2.25		33.75	40.5	4	84.0	2.CD.150225	.CS	.CA	■
2.30		34.50	41.4	4	84.0	2.CD.150230	.CS	.CA	■
2.35		35.25	42.3	4	86.5	2.CD.150235	.CS	.CA	■
2.381	3/32	36.00	43.2	4	86.5	2.CD.150F332	.CS	-	☑
2.40		36.00	43.2	4	86.5	2.CD.150240	.CS	.CA	■
2.45		36.75	44.1	4	86.5	2.CD.150245	.CS	.CA	■
2.50		37.50	45.0	4	89.0	2.CD.150250	.CS	.CA	■
2.55		38.25	45.9	4	89.0	2.CD.150255	.CS	.CA	■
2.60		39.00	46.8	4	89.0	2.CD.150260	.CS	.CA	■
2.65		39.75	47.7	4	91.0	2.CD.150265	.CS	.CA	■
2.70		40.50	48.6	4	91.0	2.CD.150270	.CS	.CA	■
2.75		41.25	49.5	4	92.5	2.CD.150275	.CS	.CA	■
2.80		42.00	50.4	4	92.5	2.CD.150280	.CS	.CA	■
2.85		42.75	51.3	4	94.5	2.CD.150285	.CS	.CA	■
2.90		43.50	52.2	4	94.5	2.CD.150290	.CS	.CA	■
2.95		44.25	53.1	4	96.0	2.CD.150295	.CS	.CA	■
3.00		45.00	54.0	6	100.0	2.CD.150300	.CS	.CA	■
3.05		45.75	54.9	6	100.0	2.CD.150305	.CS	.CA	■
3.10		46.50	55.8	6	100.0	2.CD.150310	.CS	.CA	■
3.15		47.25	56.7	6	103.0	2.CD.150315	.CS	.CA	■

- Ab Lager
- ☑ Ab Lager nur in einer Version

Hart- metall			
	Ød ₁	0.1 - 3.0 mm	3.05 - 6.0 mm
Toleranz	+ 0.004 mm 0	+ 0.006 mm + 0.001 mm	

d ₁	d ₁	l ₁	l ₂	D (h6)	L	Artikel- nummer	Besch.	Unbesch.	Verfügbarkeit
[mm]	[inch]	[mm]	[mm]	[mm]	[mm]				
3.175	1/8	48.00	57.6	6	103.0	2.CD.150F18	.CS	-	☑
3.20		48.00	57.6	6	103.0	2.CD.150320	.CS	.CA	■
3.25		48.75	58.5	6	103.0	2.CD.150325	.CS	.CA	■
3.30		49.50	59.4	6	103.0	2.CD.150330	.CS	.CA	■
3.35		50.25	60.3	6	106.0	2.CD.150335	.CS	.CA	■
3.40		51.00	61.2	6	106.0	2.CD.150340	.CS	.CA	■
3.45		51.75	62.1	6	106.0	2.CD.150345	.CS	.CA	■
3.50		52.50	63.0	6	108.5	2.CD.150350	.CS	.CA	■
3.55		53.25	63.9	6	108.5	2.CD.150355	.CS	.CA	■
3.60		54.00	64.8	6	108.5	2.CD.150360	.CS	.CA	■
3.65		54.75	65.7	6	111.0	2.CD.150365	.CS	.CA	■
3.70		55.50	66.6	6	111.0	2.CD.150370	.CS	.CA	■
3.75		56.25	67.5	6	111.0	2.CD.150375	.CS	.CA	■
3.80		57.00	68.4	6	113.5	2.CD.150380	.CS	.CA	■
3.85		57.75	69.3	6	113.5	2.CD.150385	.CS	.CA	■
3.90		58.50	70.2	6	113.5	2.CD.150390	.CS	.CA	■
3.95		59.25	71.1	6	115.5	2.CD.150395	.CS	.CA	■
3.968	5/32	60.00	72.0	6	115.5	2.CD.150F532	.CS	-	☑
4.00		60.00	72.0	6	115.5	2.CD.150400	.CS	.CA	■
4.10		61.50	73.8	6	121.5	2.CD.150410	.CS	.CA	■
4.20		63.00	73.9	6	121.5	2.CD.150420	.CS	.CA	■
4.30		64.50	75.7	6	121.5	2.CD.150430	.CS	.CA	■
4.40		66.00	76.6	6	121.5	2.CD.150440	.CS	.CA	■
4.50		67.50	76.5	6	121.5	2.CD.150450	.CS	.CA	■
4.60		69.00	78.2	6	121.5	2.CD.150460	.CS	.CA	■
4.70		70.50	84.6	6	131.5	2.CD.150470	.CS	.CA	■

d ₁	d ₁	l ₁	l ₂	D (h6)	L	Artikel- nummer	Besch.	Unbesch.	Verfügbarkeit
[mm]	[inch]	[mm]	[mm]	[mm]	[mm]				
4.762	3/16	72.00	86.4	6	131.5	2.CD.150F316	.CS	-	☑
4.80		72.00	86.4	6	131.5	2.CD.150480	.CS	.CA	■
4.90		73.50	86.2	6	131.5	2.CD.150490	.CS	.CA	■
5.00		75.00	88.0	6	131.5	2.CD.150500	.CS	.CA	■
5.10		76.50	88.7	6	131.5	2.CD.150510	.CS	.CA	■
5.20		78.00	88.4	6	131.5	2.CD.150520	.CS	.CA	■
5.30		79.50	90.1	6	131.5	2.CD.150530	.CS	.CA	■
5.40		81.00	97.2	6	141.5	2.CD.150540	.CS	.CA	■
5.50		82.50	99.0	6	141.5	2.CD.150550	.CS	.CA	■
5.560	7/32	84.00	98.6	6	141.5	2.CD.150F732	.CS	-	☑
5.60		84.00	98.6	6	141.5	2.CD.150560	.CS	.CA	■
5.70		85.50	99.2	6	141.5	2.CD.150570	.CS	.CA	■
5.80		87.00	100.9	6	141.5	2.CD.150580	.CS	.CA	■
5.90		88.50	100.3	6	141.5	2.CD.150590	.CS	.CA	■
6.00		90.00	102.0	6	141.5	2.CD.150600	.CS	.CA	■

Ergänzende Produkte

CrazyDrill Pilot	S.134
CrazyDrill Crosspilot	S.146
CrazyDrill Coolpilot	S.156
CrazyDrill Pilot SST-Inox	S.122

CrazyDrill Cool 15 x d - beschichtet

BOHREN MIT INNENKÜHLUNG | SCHNITTDATENÜBERSICHT

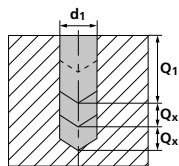
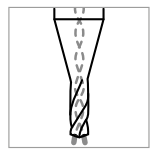

Werkstoffgruppe	Werkstoff	Wr.Nr.	DIN	AISI/ASTM/UNS	v _c [m/min]		Q ₁	Q _x	Q ₂
					Mittel	Hoch			
P	Stähle unlegiert R _m < 800 N/mm ²	1.0301	C10	AISI 1010	60	140	6xd1	2xd1	
		1.0401	C15	AISI 1015					
		1.1191	C45E/CK45	AISI 1045					
		1.0044	S275JR	AISI 1020					
		1.0715	11SMn30	AISI 1215					
	Stähle niedriglegiert R _m > 900 N/mm ²	1.5752	15NiCr13	ASTM 3415 / AISI 3310	60	120	6xd1	2xd1	
		1.7131	16MnCr5	AISI 5115					
		1.3505	100Cr6	AISI 52100					
		1.7225	42CrMo4	AISI 4140					
		1.2842	90MnCrV8	AISI O2					
	Werkzeugstähle hochlegiert R _m < 1200 N/mm ²	1.2379	X153CrMoV12	AISI D2	40	80	6xd1	2xd1	
		1.2436	X210CrW12	AISI D4/D6					
		1.3343	HS6-5-2C	AISI M2 / UNS T11302					
		1.3355	HS18-0-1	AISI T1 / UNS T12001					
M	Rostfreie Stähle-ferritisch	1.4016	X6Cr17	AISI 430 / UNS S43000	25	50	0.5xd1	0.25xd1	
		1.4105	X6CrMoS17	AISI 430F					
	Rostfreie Stähle-martensitisch	1.4034	X46Cr13	AISI 420C	20	40	0.5xd1	0.25xd1	
		1.4112	X90CrMoV18	AISI 440B					
	Rostfreie Stähle-martensitisch – PH	1.4542	X5CrNiCuNb 16-4	AISI 630 / ASTM 17-4 PH	20	40	0.5xd1	0.25xd1	
		1.4545	X5CrNiCuNb 15-5	ASTM 15-5 PH					
	Rostfreie Stähle-austenitisch	1.4301	X5CrNi 18-10	AISI 304	20	40	0.5xd1	0.25xd1	
		1.4435	X2CrNiMo 18-14-3	AISI 316L					
1.4441		X2CrNiMo 18-15-3	AISI 316LM						
1.4539		X1NiCrMoCu 25-20-5	AISI 904L						
K	Gusseisen	0.6020	GG20	ASTM 30	60	80	15xd1	-	
		0.6030	GG30	ASTM 40B					
		0.7040	GGG40	ASTM 60-40-18					
		0.7060	GGG60	ASTM 80-60-03					
N	Aluminium Knetlegierungen	3.2315	AlMgSi1	ASTM 6351	100	300	5xd1	1xd1	
		3.4365	AlZnMgCu1.5	ASTM 7075					
	Aluminium Druckgusslegierungen	3.2163	GD-AlSi9Cu3	ASTM A380	100	200	5xd1	1xd1	
		3.2381	GD-AlSi10Mg	UNS A03590					
	Kupfer	2.004	Cu-OF / CW008A	UNS C10100	100	200	1.5xd1	1xd1	
		2.0065	Cu-ETP / CW004A	UNS C11000					
	Messing bleifrei	2.0321	CuZn37 CW508L	UNS C27400	100	140	1xd1	0.5xd1	
		2.036	CuZn40 CW509L	UNS C28000					
	Messing, Bronze R _m < 400 N/mm ²	2.0401	CuZn39Pb3 / CW614N	UNS C38500	80	120	2xd1	1xd1	
		2.102	CuSn6	UNS C51900					
Bronze R _m < 600 N/mm ²	2.0966	CuAl10Ni5Fe4	UNS C63000	80	150	10xd1	5xd1		
	2.096	CuAl9Mn2	UNS C63200						
S ₁	Hitzebeständige Stähle	2.4856		Inconel 625	15	20	0.5xd1	0.25xd1	
		2.4668		Inconel 718					
		2.4617	NiMo28	Hastelloy B-2					
		2.4665	NiCr22Fe18Mo	Hastelloy X					
S ₂	Titan rein	3.7035	Gr.2	ASTM B348 / F67	20	40	0.5xd1	0.25xd1	
		3.7065	Gr.4	ASTM B348 / F68					
S ₂	Titan Legierungen	3.7165	TiAl6V4	ASTM B348 / F136	20	40	0.5xd1	0.25xd1	
		9.9367	TiAl6Nb7	ASTM F1295					
S ₃	CrCo-Legierungen	2.4964	CoCr20W15Ni	Haynes 25	15	20	0.5xd1	0.25xd1	
			CrCoMo28	ASTM F1537					
H ₁	Stähle gehärtet < 55 HRC	1.2510	100MnCrMoW4	AISI O1	20	40	0.5xd1	0.25xd1	
H ₂	Stähle gehärtet ≥ 55 HRC	1.2379	X153CrMoV12	AISI D2					

ANWENDUNGSEMPFEHLUNG

● Sehr gut geeignet | ● Gut geeignet | ○ bedingt geeignet | ☒ Nicht empfohlen

P	N	S ₃
M	S ₁	H ₁
K	S ₂	H ₂



f [mm/U]										
Ød1										
0.8 mm 1/32" f	1.0 mm f	1.25 mm f	1.5 mm 1/16" f	2.0 mm f	2.5 mm 3/32" f	3.0 mm 1/8" f	4.0 mm 5/32" f	5.0 mm 3/16" - 7/32" f	6.0 mm f	
0.050	0.060	0.070	0.080	0.100	0.120	0.140	0.180	0.210	0.240	
0.040	0.050	0.060	0.070	0.090	0.110	0.120	0.150	0.170	0.180	
0.030	0.040	0.050	0.060	0.070	0.090	0.100	0.120	0.150	0.170	
0.011	0.030	0.045	0.060	0.080	0.090	0.100	0.120	0.130	0.140	
0.020	0.050	0.065	0.080	0.110	0.130	0.150	0.180	0.200	0.220	
0.010	0.020	0.030	0.040	0.060	0.080	0.090	0.110	0.120	0.130	
0.010	0.020	0.030	0.040	0.060	0.080	0.090	0.110	0.120	0.130	
0.050	0.060	0.075	0.090	0.110	0.140	0.166	0.200	0.230	0.250	
0.040	0.050	0.060	0.070	0.100	0.110	0.130	0.160	0.190	0.210	
0.050	0.055	0.065	0.080	0.100	0.120	0.140	0.180	0.210	0.230	
0.040	0.050	0.060	0.070	0.090	0.110	0.130	0.160	0.190	0.210	
0.035	0.040	0.060	0.070	0.090	0.110	0.120	0.150	0.180	0.200	
0.050	0.055	0.065	0.080	0.100	0.120	0.140	0.180	0.210	0.230	
0.020	0.030	0.040	0.055	0.070	0.090	0.110	0.130	0.150	0.200	
0.007	0.010	0.012	0.015	0.018	0.020	0.022	0.032	0.037	0.042	
0.020	0.020	0.030	0.035	0.040	0.050	0.060	0.065	0.070	0.075	
0.020	0.020	0.030	0.035	0.040	0.050	0.060	0.065	0.070	0.075	
0.007	0.010	0.012	0.017	0.022	0.027	0.032	0.037	0.042	0.052	
0.008	0.010	0.012	0.015	0.020	0.025	0.030	0.040	0.050	0.060	

CrazyDrill Cool 15 x d - unbeschichtet

BOHREN MIT INNENKÜHLUNG | SCHNITTDATENÜBERSICHT

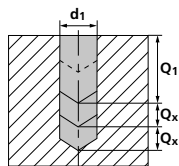
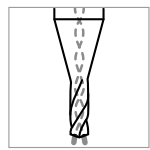

Werkstoffgruppe	Werkstoff	Wr.Nr.	DIN	AISI/ASTM/UNS	v _c [m/min]		Q ₁	Q _x	Q ₂
					Mittel	Hoch			
P	Stähle unlegiert R _m < 800 N/mm ²	1.0301	C10	AISI 1010	40	60	6xd1	2xd1	
		1.0401	C15	AISI 1015					
		1.1191	C45E/CK45	AISI 1045					
		1.0044	S275JR	AISI 1020					
		1.0715	11SMn30	AISI 1215					
	Stähle niedriglegiert R _m > 900 N/mm ²	1.5752	15NiCr13	ASTM 3415 / AISI 3310	40	60	6xd1	2xd1	
		1.7131	16MnCr5	AISI 5115					
		1.3505	100Cr6	AISI 52100					
		1.7225	42CrMo4	AISI 4140					
	Werkzeugstähle hochlegiert R _m < 1200 N/mm ²	1.2842	90MnCrV8	AISI O2	20	40	6xd1	2xd1	
		1.2379	X153CrMoV12	AISI D2					
		1.2436	X210CrW12	AISI D4/D6					
		1.3343	HS6-5-2C	AISI M2 / UNS T11302					
	1.3355	HS18-0-1	AISI T1 / UNS T12001						
M	Rostfreie Stähle- ferritisch	1.4016	X6Cr17	AISI 430 / UNS S43000					
		1.4105	X6CrMoS17	AISI 430F					
	Rostfreie Stähle- martensitisch	1.4034	X46Cr13	AISI 420C					
		1.4112	X90CrMoV18	AISI 440B					
	Rostfreie Stähle- martensitisch – PH	1.4542	X5CrNiCuNb 16-4	AISI 630 / ASTM 17-4 PH					
		1.4545	X5CrNiCuNb 15-5	ASTM 15-5 PH					
	Rostfreie Stähle- austenitisch	1.4301	X5CrNi 18-10	AISI 304					
		1.4435	X2CrNiMo 18-14-3	AISI 316L					
		1.4441	X2CrNiMo 18-15-3	AISI 316LM					
1.4539		X1NiCrMoCu 25-20-5	AISI 904L						
K	Gusseisen	0.6020	GG20	ASTM 30					
		0.6030	GG30	ASTM 40B					
		0.7040	GGG40	ASTM 60-40-18					
		0.7060	GGG60	ASTM 80-60-03					
N	Aluminium Knetlegierungen	3.2315	AlMgSi1	ASTM 6351	100	300	5xd1	1xd1	
		3.4365	AlZnMgCu1.5	ASTM 7075					
	Aluminium Druckgusslegierungen	3.2163	GD-AlSi9Cu3	ASTM A380	100	200	5xd1	1xd1	
		3.2381	GD-AlSi10Mg	UNS A03590					
	Kupfer	2.004	Cu-OF / CW008A	UNS C10100	100	200	1.5xd1	1xd1	
		2.0065	Cu-ETP / CW004A	UNS C11000					
	Messing bleifrei	2.0321	CuZn37 CW508L	UNS C27400	100	140	1xd1	0.5xd1	
		2.036	CuZn40 CW509L	UNS C28000					
	Messing, Bronze R _m < 400 N/mm ²	2.0401	CuZn39Pb3 / CW614N	UNS C38500	80	120	2xd1	1xd1	
		2.102	CuSn6	UNS C51900					
Bronze R _m < 600 N/mm ²	2.0966	CuAl10Ni5Fe4	UNS C63000	80	120	10xd1	5xd1		
	2.096	CuAl9Mn2	UNS C63200						
S ₁	Hitzebeständige Stähle	2.4856		Inconel 625					
		2.4668		Inconel 718					
		2.4617	NiMo28	Hastelloy B-2					
		2.4665	NiCr22Fe18Mo	Hastelloy X					
S ₂	Titan rein	3.7035	Gr.2	ASTM B348 / F67	20	40	0.5xd1	0.25xd1	
		3.7065	Gr.4	ASTM B348 / F68					
S ₂	Titan Legierungen	3.7165	TiAl6V4	ASTM B348 / F136	20	40	0.5xd1	0.25xd1	
		9.9367	TiAl6Nb7	ASTM F1295					
S ₃	CrCo-Legierungen	2.4964	CoCr20W15Ni	Haynes 25					
			CrCoMo28	ASTM F1537					
H ₁	Stähle gehärtet < 55 HRC	1.2510	100MnCrMoW4	AISI O1					
H ₂	Stähle gehärtet ≥ 55 HRC	1.2379	X153CrMoV12	AISI D2					

ANWENDUNGSEMPFEHLUNG

● Sehr gut geeignet | ● Gut geeignet | ○ bedingt geeignet | ☒ Nicht empfohlen

P	N	S ₃
M	S ₁	H ₁
K	S ₂	H ₂

f [mm/U]										
Ød1										
0.8 mm f	1.0 mm f	1.25 mm f	1.5 mm f	2.0 mm f	2.5 mm f	3.0 mm f	4.0 mm f	5.0 mm f	6.0 mm f	
0.050	0.060	0.070	0.080	0.100	0.120	0.140	0.180	0.210	0.240	
0.040	0.050	0.060	0.070	0.090	0.110	0.120	0.150	0.170	0.180	
0.030	0.040	0.050	0.060	0.070	0.090	0.100	0.120	0.150	0.170	
Empfohlen: CrazyDrill Cool - beschichtet										
Empfohlen: CrazyDrill Cool - beschichtet										
0.050	0.060	0.070	0.080	0.100	0.120	0.140	0.180	0.210	0.240	
0.060	0.070	0.090	0.100	0.130	0.150	0.170	0.210	0.250	0.300	
0.055	0.065	0.080	0.090	0.100	0.110	0.130	0.140	0.170	0.200	
0.055	0.065	0.080	0.090	0.100	0.110	0.130	0.140	0.170	0.200	
0.080	0.100	0.110	0.130	0.150	0.170	0.190	0.200	0.210	0.230	
0.020	0.030	0.040	0.055	0.070	0.090	0.110	0.130	0.150	0.200	
Empfohlen: CrazyDrill Cool - beschichtet										
0.020	0.020	0.030	0.035	0.040	0.050	0.060	0.065	0.070	0.075	
0.020	0.020	0.030	0.035	0.040	0.050	0.060	0.065	0.070	0.075	
Empfohlen: CrazyDrill Cool - beschichtet										
Empfohlen: CrazyDrill Cool - beschichtet										



Bohrprozess CrazyDrill Cool

PRÄZISES UND SCHNELLES BOHREN BIS 15 X D

Kühlschmierstoff, Filter und Druck

Kühlschmierung: Für ein optimales Resultat empfiehlt Mikron Tool, Schneidöl als Kühlschmiermittel zu verwenden. Alternativ kann auch Emulsion von 8% oder mehr mit EP-Additiven (Extreme-Pressure-Additives) eingesetzt werden.

Filter: Eine gute Filterqualität ist bei innengekühlten Bohrwerkzeugen wichtig, damit über die Kühlmittelzufuhr keine Schmutzpartikel bzw. Späne in das Werkzeug gelangen. Speziell bei kleinen Durchmessern müssen folgende Filterqualitäten eingehalten werden:

- Bohrer mit $\varnothing < 2$ mm Filterqualität ≤ 0.010 mm.
- Bohrer mit $\varnothing < 3$ mm Filterqualität ≤ 0.020 mm.
- Bohrer mit $\varnothing < 6$ mm Filterqualität ≤ 0.050 mm.

Kühlmitteldruck: Um prozesssicher zu bohren, werden Mindestdrücke (siehe Tabelle) benötigt. Bei kleineren Bohrerdurchmessern werden generell höhere Drücke benötigt. Ein hoher Druck ist prinzipiell besser für den Kühl- und Spüleffekt.

\varnothing d, Werkzeug [mm]	Minimaler Kühlmitteldruck [bar]
0.75	70
3.00	40
6.00	30

Spannmittel

Detaillierte Angaben zu den Spannmitteln finden Sie im Kapitel "Technische Informationen".

CrazyDrill Cool 6 x d

Bei der Version bis Bohrtiefe 6 x d erübrigt sich eine vorgehende Zentrierung auf geraden Oberflächen. Das Pilotbohren oder auch Zentrieren wird empfohlen bei unregelmässiger, rauer oder schräger Materialoberfläche, oder bei Bedarf an hoher Positionsgenauigkeit.

CrazyDrill Cool 10 x d / 15 x d

Mikron Tool empfiehlt für diese Bohrtiefen von CrazyDrill Cool eine Pilotbohrung:

- **CrazyDrill Pilot** als Pilotbohrer
- **CrazyDrill Crosspilot** als Pilotbohrer auf schrägen Oberflächen
- **CrazyDrill Coolpilot** als Pilotbohrer für schwer zerspanbare Materialien
- **CrazyDrill Pilot SST-Inox** als Pilotbohrer für schwer zerspanbare Materialien

Pilotbohren und Bohren

Die Pilotbohrung mit CrazyDrill Pilot / CrazyDrill Coolpilot / CrazyDrill Pilot SST-Inox ist der perfekte Ausgangspunkt für eine präzise Bohrung (Positions- und Fluchtungsgenauigkeit) und einen stabilen Bearbeitungsprozess. Dasselbe gilt für den Pilotbohrer CrazyDrill Crosspilot auf schrägen Oberflächen.

Die Qualität der Bohrung (Positionsgenauigkeit, Fluchtungsgenauigkeit, kein messbarer Übergang von Pilot- zu Folgebohrer) und ein stabiler Bearbeitungsprozess sind durch die abgestimmte Toleranz der Werkzeuge gewährleistet.

Bohrprozess CrazyDrill Cool

BOHRUNG IN EINEM BOHRSTOSS (MATERIALABHÄNGIG SIEHE SCHNITTDATENTABELLE)

1 | PILOTBOHRUNG

- Mit CrazyDrill Pilot / Crazy Drill Coolpilot / CrazyDrill Pilot SST-Inox (gerade Oberflächen) oder CrazyDrill Crosspilot (schräge Oberflächen).

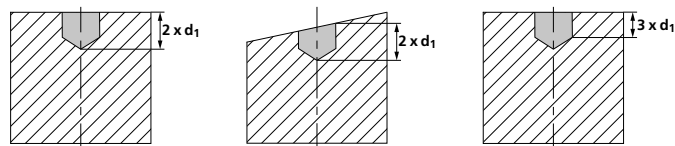

2 | BOHRUNG

- Interne Kühlung einschalten.
- Bohren mit CrazyDrill Cool bis maximale Bohrtiefe Q_1 in einem einzigen Bohrstoss.

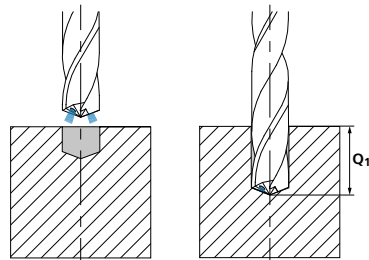

Bemerkung:

Nach dem Erreichen der gewünschten Bohrtiefe kann mit reduziertem Eilgang oder ggf. Eilgang (bei idealen Bedingungen) zurückgefahren werden.

BOHRUNG GEMÄSS DIN 66025 / PAL (MATERIALABHÄNGIG SIEHE SCHNITTDATENTABELLE)

G83 Tiefbohrzyklus mit Spänebruch und Entspänen

Q = Tiefe des jeweiligen Bohrschrittes

1 | PILOTBOHRUNG

- Mit CrazyDrill Pilot / CrazyDrill Coolpilot / CrazyDrill Pilot SST-Inox (gerade Oberflächen) oder CrazyDrill Crosspilot (schräge Oberflächen).

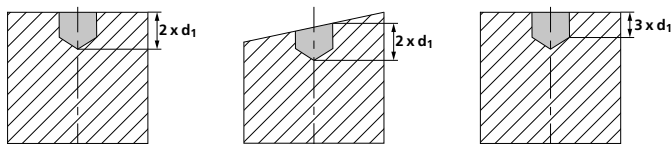

2 | BOHRUNG

- Interne Kühlung einschalten.
- Bohren mit CrazyDrill Cool bis maximale Bohrtiefe Q_1 in einem einzigen Bohrstoss, danach entspänen.

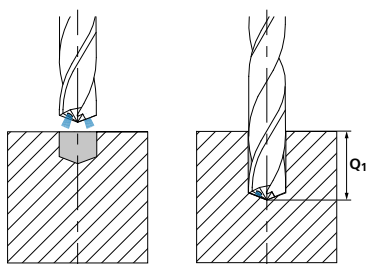

- Weitere Bohrstösse Q_x gemäss Schnittdatentabelle, anschliessend entspänen.

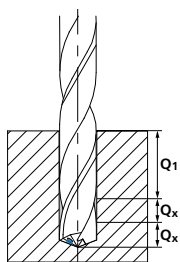

Bemerkung:

Zwischen den Bohrstössen kann komplett aus der Bohrung gefahren werden. Beim Auftreten von Aufschwingungen empfehlen wir, nicht komplett aus der Bohrung zu fahren. Nach dem Erreichen der gewünschten Bohrtiefe kann mit reduziertem Eilgang oder ggf. Eilgang (bei idealen Bedingungen) zurückgefahren werden.

CrazyDrill Cool XL

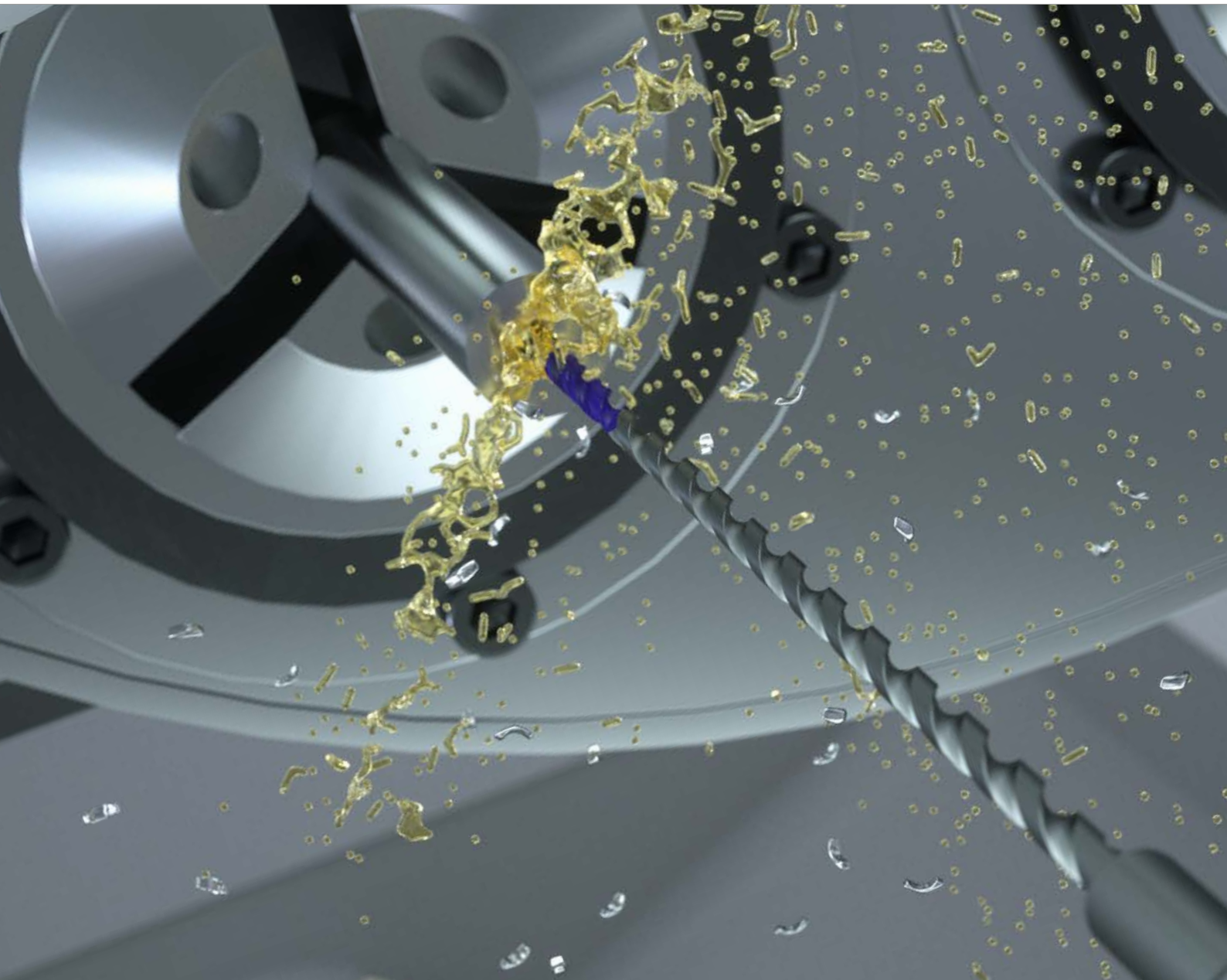



HÖCHSTE GESCHWINDIGKEIT UND PRÄZISION BEIM TIEFLOCHBOHREN



Mit CrazyDrill Cool XL bietet Mikron Tool einen Tieflochbohrer aus Vollhartmetall im Durchmesserbereich von 1.0 bis 6.0 mm und für Bohrtiefen bis 40 x d an. Alle Bohrer sind beschichtet und verfügen über eine Innenkühlung und eine doppelte Führungsfase.

Mit Bohrtiefen von bis zu 40 x d ist dies eine Hochleistungsverbesserung gegenüber den zeitaufwendigen und kostspieligen Tiefbohrmethoden wie z. B. Kanonenbohren.

Zwei spiralisierte, bis an die Bohrspitze geführte Kühlkanäle versorgen die Schneiden mit Kühlmittel. Bei kleinen Dimensionen sorgt eine zusätzliche Powerkammer im Schaft für einen guten Kühlmittelfluss. So fließt eine bis zu dreimal grössere Ölmenge bei gleichem Druck durch das Werkzeug, ermöglicht hohe Bohrgeschwindigkeiten und einen effizienten Spänetransport. Für die beschichtete Version bietet die Hochleistungsbeschichtung eXedur SL einen Wärme- und Verschleisschutz, der eine längere Standzeit garantiert.

Durch seine speziell entwickelte Spannutengeometrie erzeugt der Bohrer kurze Späne, eine wichtige Voraussetzung für prozesssicheres tiefes Bohren. Die maximale Bohrtiefe von 40 x d wird in den meisten Materialien in einem Bohrstoss erreicht.

Empfohlen ist eine Pilotbohrung mit CrazyDrill Pilot oder CrazyDrill Coolpilot bzw. mit CrazyDrill Crosspilot auf Schrägen bis zu einem Neigungswinkel von 60°. Mittels eng abgestimmter Toleranzen zwischen Pilotbohrer CrazyDrill Pilot / Coolpilot / Crosspilot und Bohrer CrazyDrill Cool XL wird der lange Bohrer nicht nur zylindrisch sehr gut geführt, sondern erzielt eine Bohrung in bester Qualität.

Nachschärfen: Dieses Produkt eignet sich zum Nachschärfen ab \varnothing 1.45 mm.

Hinweis: Sie haben nicht die passende Variante von CrazyDrill Cool XL (Durchmesser, Länge, Schnitttrichtung...) gefunden? Fragen Sie uns an bzgl. einer kundenspezifischen Variante!

Merkmale und Vorteile

BOHREN BIS 40 X D IN EINEM BOHRSTOSS

- **KÜRZERE BEARBEITUNGSZEIT** | Tieflochbohren in einem Bohrstoss
- **ERHÖHTE STANDZEIT** | Durch effiziente Kühlung
- **HOHE PROZESSSICHERHEIT** | Dank kurzer Späne
- **HOHE PRÄZISION** | Dank doppelter Führungsphase

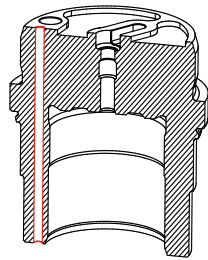

TEIL

Einspritzkörper

WERKSTOFF

100Cr6 / 1.3505 / AISI 52100

BEARBEITUNG

- Pilotbohren und Tieflochbohren
- $d = 2.0 \text{ mm}$
- Bohrtiefe 76 mm

WERKZEUG

Mikron Tool - CrazyDrill Cool XL - 40 x d

DATEN

MIKRON TOOL

Werkzeugtyp

CrazyDrill Pilot
CrazyDrill Cool XL
- Hartmetall
- Beschichtet
- Innenkühlung

Artikelnummer

2.CD.400200.XL

Schnittdaten

$v_c = 70 \text{ m/min}$
 $f = 0.08 \text{ mm/U}$
 $Q_1 = 76 \text{ mm}$



15 x d	20 x d	30 x d	40 x d
<ul style="list-style-type: none"> ■ Innenkühlung ■ Beschichtet 	<ul style="list-style-type: none"> ■ Innenkühlung ■ Beschichtet 	<ul style="list-style-type: none"> ■ Innenkühlung ■ Beschichtet 	<ul style="list-style-type: none"> ■ Innenkühlung ■ Beschichtet
<ul style="list-style-type: none"> ■ Ø1.0 - 6.0 mm 	<ul style="list-style-type: none"> ■ Ø1.0 - 6.0 mm 	<ul style="list-style-type: none"> ■ Ø1.0 - 6.0 mm 	<ul style="list-style-type: none"> ■ Ø2.0 - 6.0 mm
Seite 286	Seite 290	Seite 294	Seite 298

1 | SCHAFT

Der robuste Hartmetallschaft garantiert hohe Rundlaufgenauigkeit und damit höchste Bohrpräzision.

2 | HARTMETALL

Ein Hartmetall der neuesten Generation ermöglicht hohe Bearbeitungsgeschwindigkeiten.

3 | BESCHICHTUNG

Die Hochleistungsbeschichtung (eXedur SL) mit niedrigem Reibungskoeffizient verringert Wärmeentwicklung, schützt vor Schneidenausbruch und Verschleiss. Geringe Adhäsion zum Werkstoff verhindert Verkleben. Das Ergebnis ist ein perfekter Spänetransport und eine hohe Standzeit.

4 | KÜHLUNG MIT POWERKAMMER

Die zwei internen Kühlkanäle, bis an die Bohrerspitze geführt, sorgen für eine konstante Kühlung / Schmierung und gleichzeitig für eine gute Spanabfuhr. Bei kleinen Dimensionen sorgt ausserdem eine Powerkammer für guten Kühlmittelfluss.

5 | GEOMETRIE

Dank der speziellen Spannutengeometrie erzeugt der Bohrer kurze Späne, ein Aufwickeln wird verhindert. So sind hohe Bearbeitungsgeschwindigkeiten möglich, ein Entspänen erübrigt sich in den meisten Fällen. Die doppelte Führungsfase garantiert hohe Geradheit und Rundheit der Bohrung.

6 | SCHNEIDKANTENBEHANDLUNG

Eine gezielte Schneidkantenbehandlung stellt hervorragende Schnittbedingungen und Standzeiten sicher.

Bohrerspitze

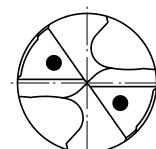

CrazyDrill Cool XL 15 x d



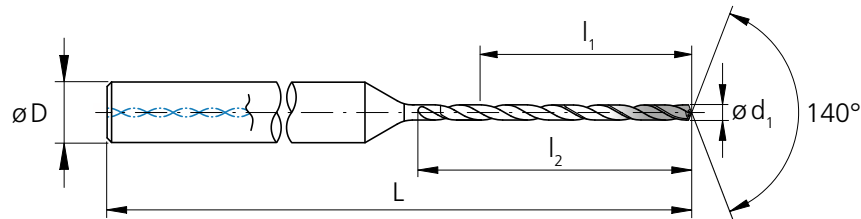

BOHREN MIT INNENKÜHLUNG



d ₁ [mm]	d ₁ [inch]	l ₁ [mm]	l ₂ [mm]	D (h6) [mm]	L [mm]	Artikel- nummer	Verfügbarkeit
1.00		15.00	18.0	4	58	2.CD.150100.XL	■
1.05		15.75	18.9	4	59	2.CD.150105.XL	■
1.10		16.50	19.8	4	60	2.CD.150110.XL	■
1.15		17.25	20.7	4	61	2.CD.150115.XL	■
1.20		18.00	21.6	4	62	2.CD.150120.XL	■
1.25		18.75	22.5	4	62	2.CD.150125.XL	■
1.30		19.50	23.4	4	63	2.CD.150130.XL	■
1.35		20.25	24.3	4	64	2.CD.150135.XL	■
1.40		21.00	25.2	4	65	2.CD.150140.XL	■
1.45		21.75	26.1	4	66	2.CD.150145.XL	■
1.50		22.50	27.0	4	67	2.CD.150150.XL	■
1.55		23.25	27.9	4	68	2.CD.150155.XL	■
1.587	1/16	24.00	28.8	4	68	2.CD.150F116.XL	■
1.60		24.00	28.8	4	68	2.CD.150160.XL	■
1.65		24.75	29.7	4	69	2.CD.150165.XL	■
1.70		25.50	30.6	4	70	2.CD.150170.XL	■
1.75		26.25	31.5	4	71	2.CD.150175.XL	■
1.80		27.00	32.4	4	72	2.CD.150180.XL	■
1.85		27.75	33.3	4	73	2.CD.150185.XL	■
1.90		28.50	34.2	4	74	2.CD.150190.XL	■
1.95		29.25	35.1	4	74	2.CD.150195.XL	■
2.00		30.00	36.0	4	75	2.CD.150200.XL	■
2.05		30.75	36.9	4	76	2.CD.150205.XL	■
2.10		31.50	37.8	4	77	2.CD.150210.XL	■
2.15		32.25	38.7	4	78	2.CD.150215.XL	■
2.20		33.00	39.6	4	79	2.CD.150220.XL	■

d ₁ [mm]	d ₁ [inch]	l ₁ [mm]	l ₂ [mm]	D (h6) [mm]	L [mm]	Artikel- nummer	Verfügbarkeit
2.25		33.75	40.5	4	80	2.CD.150225.XL	■
2.30		34.50	41.4	4	80	2.CD.150230.XL	■
2.35		35.25	42.3	4	81	2.CD.150235.XL	■
2.381	3/32	36.00	43.2	4	82	2.CD.150F332.XL	■
2.40		36.00	43.2	4	82	2.CD.150240.XL	■
2.45		36.75	44.1	4	83	2.CD.150245.XL	■
2.50		37.50	45.0	4	84	2.CD.150250.XL	■
2.55		38.25	45.9	4	85	2.CD.150255.XL	■
2.60		39.00	46.8	4	86	2.CD.150260.XL	■
2.65		39.75	47.7	4	86	2.CD.150265.XL	■
2.70		40.50	48.6	4	87	2.CD.150270.XL	■
2.75		41.25	49.5	4	88	2.CD.150275.XL	■
2.80		42.00	50.4	4	89	2.CD.150280.XL	■
2.85		42.75	51.3	4	90	2.CD.150285.XL	■
2.90		43.50	52.2	4	91	2.CD.150290.XL	■
2.95		44.25	53.1	4	92	2.CD.150295.XL	■
3.00		45.00	54.0	4	92	2.CD.150300.XL	■
3.05		45.75	54.9	6	99	2.CD.150305.XL	■
3.10		46.50	55.8	6	100	2.CD.150310.XL	■
3.15		47.25	56.7	6	101	2.CD.150315.XL	■
3.175	1/8	48.00	57.6	6	102	2.CD.150F18.XL	■
3.20		48.00	57.6	6	102	2.CD.150320.XL	■
3.25		48.75	58.5	6	102	2.CD.150325.XL	■
3.30		49.50	59.4	6	103	2.CD.150330.XL	■
3.35		50.25	60.3	6	104	2.CD.150335.XL	■
3.40		51.00	61.2	6	105	2.CD.150340.XL	■

■ Ab Lager

Hart- metall			Z2		
	Ød ₁	0.1 - 3.0 mm	3.05 - 6.0 mm		
	Toleranz	+ 0.006 mm 0	+ 0.009 mm + 0.001 mm		

d ₁ [mm]	d ₁ [inch]	l ₁ [mm]	l ₂ [mm]	D (h6) [mm]	L [mm]	Artikel- nummer	Verfügbarkeit
3.45		51.75	62.1	6	106	2.CD.150345.XL	■
3.50		52.50	63.0	6	107	2.CD.150350.XL	■
3.55		53.25	63.9	6	108	2.CD.150355.XL	■
3.60		54.00	64.8	6	108	2.CD.150360.XL	■
3.65		54.75	65.7	6	109	2.CD.150365.XL	■
3.70		55.50	66.6	6	110	2.CD.150370.XL	■
3.75		56.25	67.5	6	111	2.CD.150375.XL	■
3.80		57.00	68.4	6	112	2.CD.150380.XL	■
3.85		57.75	69.3	6	113	2.CD.150385.XL	■
3.90		58.50	70.2	6	114	2.CD.150390.XL	■
3.95		59.25	71.1	6	114	2.CD.150395.XL	■
3.968	5/32	60.00	72.0	6	115	2.CD.150F532.XL	■
4.00		60.00	72.0	6	115	2.CD.150400.XL	■
4.10		61.50	73.8	6	117	2.CD.150410.XL	■
4.20		63.00	75.6	6	119	2.CD.150420.XL	■
4.30		64.50	77.4	6	120	2.CD.150430.XL	■
4.40		66.00	79.2	6	122	2.CD.150440.XL	■
4.50		67.50	81.0	6	124	2.CD.150450.XL	■
4.60		69.00	82.8	6	126	2.CD.150460.XL	■
4.70		70.50	84.6	6	127	2.CD.150470.XL	■
4.762	3/16	72.00	86.4	6	129	2.CD.150F316.XL	■
4.80		72.00	86.4	6	129	2.CD.150480.XL	■
4.90		73.50	88.2	6	131	2.CD.150490.XL	■
5.00		75.00	90.0	6	133	2.CD.150500.XL	■
5.10		76.50	91.8	6	134	2.CD.150510.XL	■
5.20		78.00	93.6	6	136	2.CD.150520.XL	■

d ₁ [mm]	d ₁ [inch]	l ₁ [mm]	l ₂ [mm]	D (h6) [mm]	L [mm]	Artikel- nummer	Verfügbarkeit
5.30		79.50	95.4	6	138	2.CD.150530.XL	■
5.40		81.00	97.2	6	139	2.CD.150540.XL	■
5.50		82.50	99.0	6	141	2.CD.150550.XL	■
5.560	7/32	84.00	100.8	6	143	2.CD.150F732.XL	■
5.60		84.00	100.8	6	143	2.CD.150560.XL	■
5.70		85.50	102.6	6	145	2.CD.150570.XL	■
5.80		87.00	104.4	6	146	2.CD.150580.XL	■
5.90		88.50	106.2	6	148	2.CD.150590.XL	■
6.00		90.00	108.0	6	150	2.CD.150600.XL	■

Ergänzende Produkte

CrazyDrill Pilot	S.134
CrazyDrill Coolpilot	S.156
CrazyDrill Crosspilot	S.146

CrazyDrill Cool XL 15 x d

BOHREN MIT INNENKÜHLUNG | SCHNITTDATENÜBERSICHT

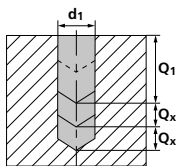
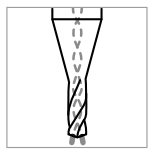

Werkstoff- gruppe	Werkstoff	Wr.Nr.	DIN	AISI/ASTM/UNS	v _c [m/min]		Q ₁	Q _x	Q _x
					Mittel	Hoch			
P	Stähle unlegiert R _m < 800 N/mm ²	1.0301	C10	AISI 1010	60	140	15xd1	-	
		1.0401	C15	AISI 1015					
		1.1191	C45E/CK45	AISI 1045					
		1.0044	S275JR	AISI 1020					
		1.0715	11SMn30	AISI 1215					
	Stähle niedriglegiert R _m > 900 N/mm ²	1.5752	15NiCr13	ASTM 3415 / AISI 3310	50	130	15xd1	-	
		1.7131	16MnCr5	AISI 5115					
		1.3505	100Cr6	AISI 52100					
		1.7225	42CrMo4	AISI 4140					
	Werkzeugstähle hochlegiert R _m < 1200 N/mm ²	1.2842	90MnCrV8	AISI O2	40	100	15xd1	-	
		1.2379	X153CrMoV12	AISI D2					
		1.2436	X210CrW12	AISI D4/D6					
		1.3343	HS6-5-2C	AISI M2 / UNS T11302					
	1.3355	HS18-0-1	AISI T1 / UNS T12001						
M	Rostfreie Stähle- ferritisch	1.4016	X6Cr17	AISI 430 / UNS S43000	30	60	15xd1	-	
		1.4105	X6CrMoS17	AISI 430F					
	Rostfreie Stähle- martensitisch	1.4034	X46Cr13	AISI 420C	40	80	15xd1	-	
		1.4112	X90CrMoV18	AISI 440B					
	Rostfreie Stähle- martensitisch – PH	1.4542	X5CrNiCuNb 16-4	AISI 630 / ASTM 17-4 PH	30	60	5xd1	2xd1	
		1.4545	X5CrNiCuNb 15-5	ASTM 15-5 PH					
	Rostfreie Stähle- austenitisch	1.4301	X5CrNi 18-10	AISI 304	30	60	5xd1	2xd1	
		1.4435	X2CrNiMo 18-14-3	AISI 316L					
1.4441		X2CrNiMo 18-15-3	AISI 316LM						
	1.4539	X1NiCrMoCu 25-20-5	AISI 904L						
K	Gusseisen	0.6020	GG20	ASTM 30	80	150	15xd1	-	
		0.6030	GG30	ASTM 40B					
		0.7040	GGG40	ASTM 60-40-18					
		0.7060	GGG60	ASTM 80-60-03					
N	Aluminium Knetlegierungen	3.2315	AlMgSi1	ASTM 6351	100	200	15xd1	-	
		3.4365	AlZnMgCu1.5	ASTM 7075					
	Aluminium Druckgusslegierungen	3.2163	GD-AlSi9Cu3	ASTM A380	80	150	15xd1	-	
		3.2381	GD-AlSi10Mg	UNS A03590					
	Kupfer	2.0040	Cu-OF / CW008A	UNS C110100	40	80	2xd1	2xd1	
		2.0065	Cu-ETP / CW004A	UNS C110000					
	Messing bleifrei	2.0321	CuZn37 CW508L	UNS C27400	40	80	2xd1	2xd1	
		2.0360	CuZn40 CW509L	UNS C28000					
	Messing, Bronze R _m < 400 N/mm ²	2.0401	CuZn39Pb3 / CW614N	UNS C38500	50	120	15xd1	-	
		2.1020	CuSn6	UNS C51900					
Bronze R _m < 600 N/mm ²	2.0966	CuAl10Ni5Fe4	UNS C63000	40	80	15xd1	-		
	2.0960	CuAl9Mn2	UNS C63200						
S ₁	Hitzebeständige Stähle	2.4856		Inconel 625	25	50	3xd1	1xd1	
		2.4668		Inconel 718					
		2.4617	NiMo28	Hastelloy B-2					
		2.4665	NiCr22Fe18Mo	Hastelloy X					
S ₂	Titan rein	3.7035	Gr.2	ASTM B348 / F67	25	50	3xd1	1xd1	
		3.7065	Gr.4	ASTM B348 / F68					
S ₂	Titan Legierungen	3.7165	TiAl6V4	ASTM B348 / F136	20	40	5xd1	1xd1	
		9.9367	TiAl6Nb7	ASTM F1295					
S ₃	CrCo-Legierungen	2.4964	CoCr20W15Ni	Haynes 25	20	40	5xd1	2xd1	
			CrCoMo28	ASTM F1537					
H ₁	Stähle gehärtet < 55 HRC	1.2510	100MnCrMoW4	AISI O1	20	40	5xd1	1xd1	
H ₂	Stähle gehärtet ≥ 55 HRC	1.2379	X153CrMoV12	AISI D2					

ANWENDUNGSEMPFEHLUNG

● Sehr gut geeignet | ● Gut geeignet | ○ bedingt geeignet | ☒ Nicht empfohlen

P	N	S ₃
M	S ₁	H ₁
K	S ₂	H ₂



f [mm/U]									
1.0 mm f	1.25 mm f	1.5 mm 1/16" f	2.0 mm f	Ød1 2.5 mm 3/32" f	3.0 mm 1/8" f	4.0 mm 5/32" f	5.0 mm 3/16" - 7/32" f	6.0 mm f	
0.040	0.050	0.060	0.080	0.100	0.110	0.140	0.160	0.180	
0.040	0.050	0.060	0.080	0.090	0.100	0.130	0.150	0.170	
0.040	0.045	0.055	0.070	0.085	0.100	0.120	0.140	0.160	
0.025	0.030	0.035	0.045	0.055	0.065	0.080	0.095	0.100	
0.025	0.030	0.035	0.045	0.055	0.065	0.080	0.095	0.100	
0.025	0.030	0.035	0.045	0.055	0.065	0.080	0.095	0.100	
0.060	0.075	0.090	0.110	0.140	0.166	0.200	0.230	0.250	
0.050	0.060	0.070	0.100	0.110	0.130	0.160	0.190	0.210	
0.055	0.065	0.080	0.100	0.120	0.140	0.180	0.210	0.230	
0.050	0.060	0.070	0.090	0.110	0.130	0.160	0.190	0.210	
0.040	0.060	0.070	0.090	0.110	0.120	0.150	0.180	0.200	
0.055	0.065	0.080	0.100	0.120	0.140	0.180	0.210	0.230	
0.030	0.040	0.055	0.070	0.090	0.110	0.130	0.150	0.200	
0.020	0.030	0.035	0.040	0.050	0.060	0.065	0.070	0.075	
0.020	0.030	0.035	0.040	0.050	0.060	0.065	0.070	0.075	
0.010	0.020	0.030	0.040	0.050	0.065	0.080	0.100	0.120	
0.010	0.012	0.015	0.020	0.025	0.030	0.040	0.050	0.060	

CrazyDrill Cool XL 20 x d

BOHREN MIT INNENKÜHLUNG

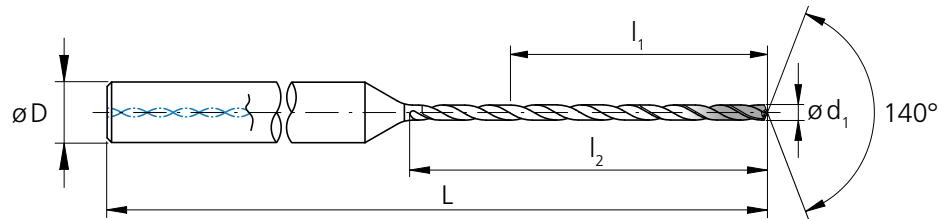

d ₁ [mm]	d ₁ [inch]	l ₁ [mm]	l ₂ [mm]	D (h6) [mm]	L [mm]	Artikel- nummer	Verfügbarkeit
1.00		20.0	23.0	4	63	2.CD.200100.XL	■
1.05		21.0	24.2	4	64	2.CD.200105.XL	Δ
1.10		22.0	25.3	4	65	2.CD.200110.XL	■
1.15		23.0	26.5	4	66	2.CD.200115.XL	Δ
1.20		24.0	27.6	4	68	2.CD.200120.XL	■
1.25		25.0	28.8	4	69	2.CD.200125.XL	Δ
1.30		26.0	29.9	4	70	2.CD.200130.XL	■
1.35		27.0	31.1	4	71	2.CD.200135.XL	Δ
1.40		28.0	32.2	4	72	2.CD.200140.XL	■
1.45		29.0	33.4	4	73	2.CD.200145.XL	Δ
1.50		30.0	34.5	4	74	2.CD.200150.XL	■
1.55		31.0	35.7	4	75	2.CD.200155.XL	Δ
1.587	1/16	32.0	36.8	4	76	2.CD.200F116.XL	■
1.60		32.0	36.8	4	76	2.CD.200160.XL	■
1.65		33.0	38.0	4	78	2.CD.200165.XL	Δ
1.70		34.0	39.1	4	79	2.CD.200170.XL	■
1.75		35.0	40.3	4	80	2.CD.200175.XL	Δ
1.80		36.0	41.4	4	81	2.CD.200180.XL	■
1.85		37.0	42.6	4	82	2.CD.200185.XL	Δ
1.90		38.0	43.7	4	83	2.CD.200190.XL	■
1.95		39.0	44.9	4	84	2.CD.200195.XL	Δ
2.00		40.0	46.0	4	85	2.CD.200200.XL	■
2.05		41.0	47.2	4	86	2.CD.200205.XL	Δ
2.10		42.0	48.3	4	88	2.CD.200210.XL	■
2.15		43.0	49.5	4	89	2.CD.200215.XL	Δ
2.20		44.0	50.6	4	90	2.CD.200220.XL	■

d ₁ [mm]	d ₁ [inch]	l ₁ [mm]	l ₂ [mm]	D (h6) [mm]	L [mm]	Artikel- nummer	Verfügbarkeit
2.25		45.0	51.8	4	91	2.CD.200225.XL	Δ
2.30		46.0	52.9	4	92	2.CD.200230.XL	■
2.35		47.0	54.1	4	93	2.CD.200235.XL	Δ
2.381	3/32	48.0	55.2	4	94	2.CD.200F332.XL	■
2.40		48.0	55.2	4	94	2.CD.200240.XL	■
2.45		49.0	56.4	4	95	2.CD.200245.XL	Δ
2.50		50.0	57.5	4	96	2.CD.200250.XL	■
2.55		51.0	58.7	4	97	2.CD.200255.XL	Δ
2.60		52.0	59.8	4	99	2.CD.200260.XL	■
2.65		53.0	61.0	4	100	2.CD.200265.XL	Δ
2.70		54.0	62.1	4	101	2.CD.200270.XL	■
2.75		55.0	63.3	4	102	2.CD.200275.XL	Δ
2.80		56.0	64.4	4	103	2.CD.200280.XL	■
2.85		57.0	65.6	4	104	2.CD.200285.XL	Δ
2.90		58.0	66.7	4	105	2.CD.200290.XL	■
2.95		59.0	67.9	4	106	2.CD.200295.XL	Δ
3.00		60.0	69.0	4	107	2.CD.200300.XL	■
3.05		61.0	70.2	6	114	2.CD.200305.XL	Δ
3.10		62.0	71.3	6	115	2.CD.200310.XL	■
3.15		63.0	72.5	6	117	2.CD.200315.XL	Δ
3.175	1/8	64.0	73.6	6	118	2.CD.200F18.XL	■
3.20		64.0	73.6	6	118	2.CD.200320.XL	■
3.25		65.0	74.8	6	119	2.CD.200325.XL	Δ
3.30		66.0	75.9	6	120	2.CD.200330.XL	■
3.35		67.0	77.1	6	121	2.CD.200335.XL	Δ
3.40		68.0	78.2	6	122	2.CD.200340.XL	■

■ Ab Lager verfügbar

Δ Lieferzeit auf Anfrage, Mindestbestellmenge 3 Stk.

Hart- metall			Z2		
	$\varnothing d_1$	0.1 - 3.0 mm	3.05 - 6.0 mm	Toleranz	+ 0.006 mm 0 + 0.009 mm + 0.001 mm

d_1 [mm]	d_1 [inch]	l_1 [mm]	l_2 [mm]	D (h6) [mm]	L [mm]	Artikel- nummer	Verfügbarkeit
3.45		69.0	79.4	6	123	2.CD.200345.XL	Δ
3.50		70.0	80.5	6	124	2.CD.200350.XL	■
3.55		71.0	81.7	6	125	2.CD.200355.XL	Δ
3.60		72.0	82.8	6	126	2.CD.200360.XL	■
3.65		73.0	84.0	6	128	2.CD.200365.XL	Δ
3.70		74.0	85.1	6	129	2.CD.200370.XL	■
3.75		75.0	86.3	6	130	2.CD.200375.XL	Δ
3.80		76.0	87.4	6	131	2.CD.200380.XL	■
3.85		77.0	88.6	6	132	2.CD.200385.XL	Δ
3.90		78.0	89.7	6	133	2.CD.200390.XL	■
3.95		79.0	90.9	6	134	2.CD.200395.XL	Δ
3.968	5/32	80.0	92.0	6	135	2.CD.200F532.XL	■
4.00		80.0	92.0	6	135	2.CD.200400.XL	■
4.10		82.0	94.3	6	138	2.CD.200410.XL	■
4.20		84.0	96.6	6	140	2.CD.200420.XL	■
4.30		86.0	98.9	6	142	2.CD.200430.XL	■
4.40		88.0	101.2	6	144	2.CD.200440.XL	■
4.50		90.0	103.5	6	146	2.CD.200450.XL	■
4.60		92.0	105.8	6	149	2.CD.200460.XL	■
4.70		94.0	108.1	6	151	2.CD.200470.XL	■
4.762	3/16	96.0	110.4	6	153	2.CD.200F316.XL	■
4.80		96.0	110.4	6	153	2.CD.200480.XL	■
4.90		98.0	112.7	6	155	2.CD.200490.XL	■
5.00		100.0	115.0	6	158	2.CD.200500.XL	■
5.10		102.0	117.3	6	160	2.CD.200510.XL	■
5.20		104.0	119.6	6	162	2.CD.200520.XL	■

d_1 [mm]	d_1 [inch]	l_1 [mm]	l_2 [mm]	D (h6) [mm]	L [mm]	Artikel- nummer	Verfügbarkeit
5.30		106.0	121.9	6	164	2.CD.200530.XL	■
5.40		108.0	124.2	6	166	2.CD.200540.XL	■
5.50		110.0	126.5	6	169	2.CD.200550.XL	■
5.560	7/32	112.0	128.8	6	171	2.CD.200F732.XL	■
5.60		112.0	128.8	6	171	2.CD.200560.XL	■
5.70		114.0	131.1	6	173	2.CD.200570.XL	■
5.80		116.0	133.4	6	175	2.CD.200580.XL	■
5.90		118.0	135.7	6	177	2.CD.200590.XL	■
6.00		120.0	138.0	6	180	2.CD.200600.XL	■

Ergänzende Produkte

CrazyDrill Pilot	S.134
CrazyDrill Coolpilot	S.156
CrazyDrill Crosspilot	S.146

CrazyDrill Cool XL 20 x d

BOHREN MIT INNENKÜHLUNG | SCHNITTDATENÜBERSICHT

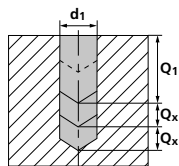
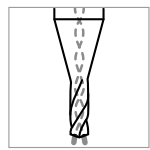

Werkstoffgruppe	Werkstoff	Wr.Nr.	DIN	AISI/ASTM/UNS	v _c [m/min]		Q ₁	Q _x	Q _x
					Mittel	Hoch			
P	Stähle unlegiert R _m < 800 N/mm ²	1.0301	C10	AISI 1010	60	120	20xd1	-	
		1.0401	C15	AISI 1015					
		1.1191	C45E/CK45	AISI 1045					
		1.0044	S275JR	AISI 1020					
		1.0715	11SMn30	AISI 1215					
	Stähle niedriglegiert R _m > 900 N/mm ²	1.5752	15NiCr13	ASTM 3415 / AISI 3310	50	120	20xd1	-	
		1.7131	16MnCr5	AISI 5115					
		1.3505	100Cr6	AISI 52100					
		1.7225	42CrMo4	AISI 4140					
	Werkzeugstähle hochlegiert R _m < 1200 N/mm ²	1.2842	90MnCrV8	AISI O2	40	100	20xd1	-	
		1.2379	X153CrMoV12	AISI D2					
		1.2436	X210CrW12	AISI D4/D6					
		1.3343	HS6-5-2C	AISI M2 / UNS T11302					
	1.3355	HS18-0-1	AISI T1 / UNS T12001						
M	Rostfreie Stähle- ferritisch	1.4016	X6Cr17	AISI 430 / UNS S43000	30	60	20xd1	-	
		1.4105	X6CrMoS17	AISI 430F					
	Rostfreie Stähle- martensitisch	1.4034	X46Cr13	AISI 420C	40	80	20xd1	-	
		1.4112	X90CrMoV18	AISI 440B					
	Rostfreie Stähle- martensitisch – PH	1.4542	X5CrNiCuNb 16-4	AISI 630 / ASTM 17-4 PH	30	60	5xd1	2xd1	
		1.4545	X5CrNiCuNb 15-5	ASTM 15-5 PH					
	Rostfreie Stähle- austenitisch	1.4301	X5CrNi 18-10	AISI 304	30	60	5xd1	2xd1	
		1.4435	X2CrNiMo 18-14-3	AISI 316L					
1.4441		X2CrNiMo 18-15-3	AISI 316LM						
	1.4539	X1NiCrMoCu 25-20-5	AISI 904L						
K	Gusseisen	0.6020	GG20	ASTM 30	80	150	20xd1	-	
		0.6030	GG30	ASTM 40B					
		0.7040	GGG40	ASTM 60-40-18					
		0.7060	GGG60	ASTM 80-60-03					
N	Aluminium Knetlegierungen	3.2315	AlMgSi1	ASTM 6351	100	200	20xd1	-	
		3.4365	AlZnMgCu1.5	ASTM 7075					
	Aluminium Druckgusslegierungen	3.2163	GD-AlSi9Cu3	ASTM A380	80	150	20xd1	-	
		3.2381	GD-AlSi10Mg	UNS A03590					
	Kupfer	2.0040	Cu-OF / CW008A	UNS C110100	40	80	2xd1	2xd1	
		2.0065	Cu-ETP / CW004A	UNS C110000					
	Messing bleifrei	2.0321	CuZn37 CW508L	UNS C27400	40	80	2xd1	2xd1	
		2.0360	CuZn40 CW509L	UNS C28000					
	Messing, Bronze R _m < 400 N/mm ²	2.0401	CuZn39Pb3 / CW614N	UNS C38500	50	120	20xd1	-	
		2.1020	CuSn6	UNS C51900					
Bronze R _m < 600 N/mm ²	2.0966	CuAl10Ni5Fe4	UNS C63000	40	80	20xd1	-		
	2.0960	CuAl9Mn2	UNS C63200						
S ₁	Hitzebeständige Stähle	2.4856		Inconel 625	25	50	3xd1	1xd1	
		2.4668		Inconel 718					
		2.4617	NiMo28	Hastelloy B-2					
		2.4665	NiCr22Fe18Mo	Hastelloy X					
S ₂	Titan rein	3.7035	Gr.2	ASTM B348 / F67	25	50	3xd1	1xd1	
		3.7065	Gr.4	ASTM B348 / F68					
S ₂	Titan Legierungen	3.7165	TiAl6V4	ASTM B348 / F136	20	40	5xd1	1xd1	
		9.9367	TiAl6Nb7	ASTM F1295					
S ₃	CrCo-Legierungen	2.4964	CoCr20W15Ni	Haynes 25	20	40	5xd1	2xd1	
			CrCoMo28	ASTM F1537					
H ₁	Stähle gehärtet < 55 HRC	1.2510	100MnCrMoW4	AISI O1	20	40	5xd1	1xd1	
H ₂	Stähle gehärtet ≥ 55 HRC	1.2379	X153CrMoV12	AISI D2					

ANWENDUNGSEMPFEHLUNG

● Sehr gut geeignet | ● Gut geeignet | ○ bedingt geeignet | ☒ Nicht empfohlen

P	N	S ₃
M	S ₁	H ₁
K	S ₂	H ₂



f [mm/U]									
1.0 mm	1.25 mm	1.5 mm	2.0 mm	Ød1	3.0 mm	4.0 mm	5.0 mm	6.0 mm	
f	f	1/16"	f	2.5 mm	1/8"	5/32"	3/16" - 7/32"	f	f
f	f	f	f	3/32"	f	f	f	f	f
0.040	0.050	0.060	0.080	0.100	0.110	0.140	0.160	0.180	
0.040	0.050	0.060	0.080	0.090	0.100	0.130	0.150	0.170	
0.040	0.045	0.055	0.070	0.085	0.100	0.120	0.140	0.160	
0.025	0.030	0.035	0.045	0.055	0.065	0.080	0.095	0.100	
0.025	0.030	0.035	0.045	0.055	0.065	0.080	0.095	0.100	
0.025	0.030	0.035	0.045	0.055	0.065	0.080	0.095	0.100	
0.050	0.060	0.070	0.100	0.110	0.130	0.150	0.170	0.180	
0.050	0.060	0.070	0.100	0.110	0.130	0.160	0.190	0.210	
0.055	0.065	0.080	0.100	0.120	0.140	0.180	0.210	0.230	
0.050	0.060	0.070	0.090	0.110	0.130	0.160	0.190	0.210	
0.040	0.060	0.070	0.090	0.110	0.120	0.150	0.180	0.200	
0.055	0.065	0.080	0.100	0.120	0.140	0.180	0.210	0.230	
0.030	0.040	0.055	0.070	0.090	0.110	0.130	0.150	0.200	
0.020	0.030	0.035	0.040	0.050	0.060	0.065	0.070	0.075	
0.020	0.030	0.035	0.040	0.050	0.060	0.065	0.070	0.075	
0.010	0.020	0.030	0.040	0.050	0.065	0.080	0.100	0.120	
0.010	0.012	0.015	0.020	0.025	0.030	0.040	0.050	0.060	

CrazyDrill Cool XL 30 x d

BOHREN MIT INNENKÜHLUNG

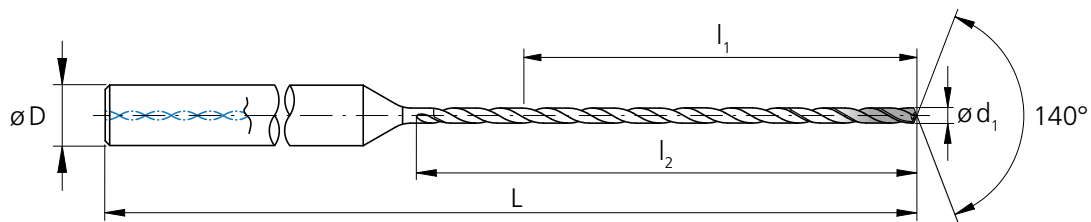





d ₁ [mm]	d ₁ [inch]	l ₁ [mm]	l ₂ [mm]	D (h6) [mm]	L [mm]	Artikel- nummer	Verfügbarkeit
1.00		30.0	33.0	4	73	2.CD.300100.XL	■
1.05		31.5	34.7	4	75	2.CD.300105.XL	Δ
1.10		33.0	36.3	4	76	2.CD.300110.XL	■
1.15		34.5	38.0	4	78	2.CD.300115.XL	Δ
1.20		36.0	39.6	4	80	2.CD.300120.XL	■
1.25		37.5	41.3	4	81	2.CD.300125.XL	Δ
1.30		39.0	42.9	4	83	2.CD.300130.XL	■
1.35		40.5	44.6	4	84	2.CD.300135.XL	Δ
1.40		42.0	46.2	4	86	2.CD.300140.XL	■
1.45		43.5	47.9	4	88	2.CD.300145.XL	Δ
1.50		45.0	49.5	4	89	2.CD.300150.XL	■
1.55		46.5	51.2	4	91	2.CD.300155.XL	Δ
1.587	1/16	48.0	52.8	4	92	2.CD.300F116.XL	■
1.60		48.0	52.8	4	92	2.CD.300160.XL	■
1.65		49.5	54.5	4	94	2.CD.300165.XL	Δ
1.70		51.0	56.1	4	96	2.CD.300170.XL	■
1.75		52.5	57.8	4	97	2.CD.300175.XL	Δ
1.80		54.0	59.4	4	99	2.CD.300180.XL	■
1.85		55.5	61.1	4	100	2.CD.300185.XL	Δ
1.90		57.0	62.7	4	102	2.CD.300190.XL	■
1.95		58.5	64.4	4	104	2.CD.300195.XL	Δ
2.00		60.0	66.0	4	105	2.CD.300200.XL	■
2.05		61.5	67.7	4	107	2.CD.300205.XL	Δ
2.10		63.0	69.3	4	109	2.CD.300210.XL	■
2.15		64.5	71.0	4	110	2.CD.300215.XL	Δ
2.20		66.0	72.6	4	112	2.CD.300220.XL	■

d ₁ [mm]	d ₁ [inch]	l ₁ [mm]	l ₂ [mm]	D (h6) [mm]	L [mm]	Artikel- nummer	Verfügbarkeit
2.25		67.5	74.3	4	113	2.CD.300225.XL	Δ
2.30		69.0	75.9	4	115	2.CD.300230.XL	■
2.35		70.5	77.6	4	117	2.CD.300235.XL	Δ
2.381	3/32	72.0	79.2	4	118	2.CD.300F332.XL	■
2.40		72.0	79.2	4	118	2.CD.300240.XL	■
2.45		73.5	80.9	4	120	2.CD.300245.XL	Δ
2.50		75.0	82.5	4	121	2.CD.300250.XL	■
2.55		76.5	84.2	4	123	2.CD.300255.XL	Δ
2.60		78.0	85.8	4	125	2.CD.300260.XL	■
2.65		79.5	87.5	4	126	2.CD.300265.XL	Δ
2.70		81.0	89.1	4	128	2.CD.300270.XL	■
2.75		82.5	90.8	4	129	2.CD.300275.XL	Δ
2.80		84.0	92.4	4	131	2.CD.300280.XL	■
2.85		85.5	94.1	4	133	2.CD.300285.XL	Δ
2.90		87.0	95.7	4	134	2.CD.300290.XL	■
2.95		88.5	97.4	4	136	2.CD.300295.XL	Δ
3.00		90.0	99.0	4	137	2.CD.300300.XL	■
3.05		91.5	100.7	6	145	2.CD.300305.XL	Δ
3.10		93.0	102.3	6	146	2.CD.300310.XL	■
3.15		94.5	104.0	6	148	2.CD.300315.XL	Δ
3.175	1/8	96.0	105.6	6	150	2.CD.300F18.XL	■
3.20		96.0	105.6	6	150	2.CD.300320.XL	■
3.25		97.5	107.3	6	151	2.CD.300325.XL	Δ
3.30		99.0	108.9	6	153	2.CD.300330.XL	■
3.35		100.5	110.6	6	154	2.CD.300335.XL	Δ
3.40		102.0	112.2	6	156	2.CD.300340.XL	■

■ Ab Lager verfügbar

Δ Lieferzeit auf Anfrage, Mindestbestellmenge 3 Stk.

Hartmetall			Z2		
	$\text{Ø}d_1$	0.1 - 3.0 mm	3.05 - 6.0 mm		
	Toleranz	+ 0.006 mm 0	+ 0.009 mm + 0.001 mm		

d_1 [mm]	d_1 [inch]	l_1 [mm]	l_2 [mm]	D (h6) [mm]	L [mm]	Artikelnummer	Verfügbarkeit
3.45		103.5	113.9	6	158	2.CD.300345.XL	Δ
3.50		105.0	115.5	6	159	2.CD.300350.XL	■
3.55		106.5	117.2	6	161	2.CD.300355.XL	Δ
3.60		108.0	118.8	6	162	2.CD.300360.XL	■
3.65		109.5	120.5	6	164	2.CD.300365.XL	Δ
3.70		111.0	122.1	6	166	2.CD.300370.XL	■
3.75		112.5	123.8	6	167	2.CD.300375.XL	Δ
3.80		114.0	125.4	6	169	2.CD.300380.XL	■
3.85		115.5	127.1	6	171	2.CD.300385.XL	Δ
3.90		117.0	128.7	6	172	2.CD.300390.XL	■
3.95		118.5	130.4	6	174	2.CD.300395.XL	Δ
3.968	5/32	120.0	132.0	6	175	2.CD.300F532.XL	■
4.00		120.0	132.0	6	175	2.CD.300400.XL	■
4.10		123.0	135.3	6	179	2.CD.300410.XL	■
4.20		126.0	138.6	6	182	2.CD.300420.XL	■
4.30		129.0	141.9	6	185	2.CD.300430.XL	■
4.40		132.0	145.2	6	188	2.CD.300440.XL	■
4.50		135.0	148.5	6	191	2.CD.300450.XL	■
4.60		138.0	151.8	6	195	2.CD.300460.XL	■
4.70		141.0	155.1	6	198	2.CD.300470.XL	■
4.762	3/16	144.0	158.4	6	201	2.CD.300F316.XL	■
4.80		144.0	158.4	6	201	2.CD.300480.XL	■
4.90		147.0	161.7	6	204	2.CD.300490.XL	■
5.00		150.0	165.0	6	208	2.CD.300500.XL	■
5.10		153.0	168.3	6	211	2.CD.300510.XL	■
5.20		156.0	171.6	6	214	2.CD.300520.XL	■

d_1 [mm]	d_1 [inch]	l_1 [mm]	l_2 [mm]	D (h6) [mm]	L [mm]	Artikelnummer	Verfügbarkeit
5.30		159.0	174.9	6	217	2.CD.300530.XL	■
5.40		162.0	178.2	6	220	2.CD.300540.XL	■
5.50		165.0	181.5	6	224	2.CD.300550.XL	■
5.560	7/32	168.0	184.8	6	227	2.CD.300F732.XL	■
5.60		168.0	184.8	6	227	2.CD.300560.XL	■
5.70		171.0	188.1	6	230	2.CD.300570.XL	■
5.80		174.0	191.4	6	233	2.CD.300580.XL	■
5.90		177.0	194.7	6	236	2.CD.300590.XL	■
6.00		180.0	198.0	6	240	2.CD.300600.XL	■

Ergänzende Produkte

CrazyDrill Pilot	S.134
CrazyDrill Coolpilot	S.156
CrazyDrill Crosspilot	S.146

CrazyDrill Cool XL 30 x d

BOHREN MIT INNENKÜHLUNG | SCHNITTDATENÜBERSICHT

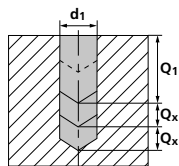
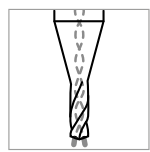

Werkstoff- gruppe	Werkstoff	Wr.Nr.	DIN	AISI/ASTM/UNS	v _c [m/min]		Q ₁	Q _x	Q _x
					Mittel	Hoch			
P	Stähle unlegiert R _m < 800 N/mm ²	1.0301	C10	AISI 1010	50	120	30xd1	-	
		1.0401	C15	AISI 1015					
		1.1191	C45E/CK45	AISI 1045					
		1.0044	S275JR	AISI 1020					
		1.0715	11SMn30	AISI 1215					
	Stähle niedriglegiert R _m > 900 N/mm ²	1.5752	15NiCr13	ASTM 3415 / AISI 3310	50	120	30xd1	-	
		1.7131	16MnCr5	AISI 5115					
		1.3505	100Cr6	AISI 52100					
		1.7225	42CrMo4	AISI 4140					
	Werkzeugstähle hochlegiert R _m < 1200 N/mm ²	1.2842	90MnCrV8	AISI O2	40	100	30xd1	-	
		1.2379	X153CrMoV12	AISI D2					
		1.2436	X210CrW12	AISI D4/D6					
		1.3343	HS6-5-2C	AISI M2 / UNS T11302					
	1.3355	HS18-0-1	AISI T1 / UNS T12001						
M	Rostfreie Stähle- ferritisch	1.4016	X6Cr17	AISI 430 / UNS S43000	30	60	30xd1	-	
		1.4105	X6CrMoS17	AISI 430F					
	Rostfreie Stähle- martensitisch	1.4034	X46Cr13	AISI 420C	40	80	30xd1	-	
		1.4112	X90CrMoV18	AISI 440B					
	Rostfreie Stähle- martensitisch – PH	1.4542	X5CrNiCuNb 16-4	AISI 630 / ASTM 17-4 PH	30	60	5xd1	2xd1	
		1.4545	X5CrNiCuNb 15-5	ASTM 15-5 PH					
	Rostfreie Stähle- austenitisch	1.4301	X5CrNi 18-10	AISI 304	30	60	5xd1	2xd1	
		1.4435	X2CrNiMo 18-14-3	AISI 316L					
1.4441		X2CrNiMo 18-15-3	AISI 316LM						
	1.4539	X1NiCrMoCu 25-20-5	AISI 904L						
K	Gusseisen	0.6020	GG20	ASTM 30	80	150	30xd1	-	
		0.6030	GG30	ASTM 40B					
		0.7040	GGG40	ASTM 60-40-18					
		0.7060	GGG60	ASTM 80-60-03					
N	Aluminium Knetlegierungen	3.2315	AlMgSi1	ASTM 6351	100	200	30xd1	-	
		3.4365	AlZnMgCu1.5	ASTM 7075					
	Aluminium Druckgusslegierungen	3.2163	GD-AlSi9Cu3	ASTM A380	80	150	30xd1	-	
		3.2381	GD-AlSi10Mg	UNS A03590					
	Kupfer	2.0040	Cu-OF / CW008A	UNS C110100	40	80	2xd1	2xd1	
		2.0065	Cu-ETP / CW004A	UNS C110000					
	Messing bleifrei	2.0321	CuZn37 CW508L	UNS C27400	40	80	2xd1	2xd1	
		2.0360	CuZn40 CW509L	UNS C28000					
	Messing, Bronze R _m < 400 N/mm ²	2.0401	CuZn39Pb3 / CW614N	UNS C38500	50	120	30xd1	-	
		2.1020	CuSn6	UNS C51900					
Bronze R _m < 600 N/mm ²	2.0966	CuAl10Ni5Fe4	UNS C63000	40	80	30xd1	-		
	2.0960	CuAl9Mn2	UNS C63200						
S ₁	Hitzebeständige Stähle	2.4856		Inconel 625	25	50	3xd1	1xd1	
		2.4668		Inconel 718					
		2.4617	NiMo28	Hastelloy B-2					
		2.4665	NiCr22Fe18Mo	Hastelloy X					
S ₂	Titan rein	3.7035	Gr.2	ASTM B348 / F67	20	40	5xd1	1xd1	
		3.7065	Gr.4	ASTM B348 / F68					
S ₃	Titan Legierungen	3.7165	TiAl6V4	ASTM B348 / F136	20	40	5xd1	1xd1	
		9.9367	TiAl6Nb7	ASTM F1295					
H ₁	Stähle gehärtet < 55 HRC	2.4964	CoCr20W15Ni	Haynes 25	20	40	5xd1	2xd1	
			CrCoMo28	ASTM F1537					
H ₂	Stähle gehärtet ≥ 55 HRC	1.2510	100MnCrMoW4	AISI O1	20	40	5xd1	1xd1	
		1.2379	X153CrMoV12	AISI D2					

ANWENDUNGSEMPFEHLUNG

● Sehr gut geeignet | ● Gut geeignet | ○ bedingt geeignet | ☒ Nicht empfohlen

P	N	S ₃
M	S ₁	H ₁
K	S ₂	H ₂



f [mm/U]									
1.0 mm f	1.25 mm f	1.5 mm 1/16" f	2.0 mm f	Ød1 2.5 mm 3/32" f	3.0 mm 1/8" f	4.0 mm 5/32" f	5.0 mm 3/16" - 7/32" f	6.0 mm f	
0.035	0.040	0.050	0.065	0.075	0.090	0.110	0.120	0.130	
0.035	0.040	0.050	0.065	0.075	0.090	0.110	0.120	0.130	
0.030	0.040	0.050	0.060	0.070	0.080	0.100	0.110	0.120	
0.025	0.030	0.035	0.045	0.055	0.065	0.080	0.095	0.100	
0.025	0.030	0.035	0.045	0.055	0.065	0.080	0.095	0.100	
0.025	0.030	0.035	0.045	0.055	0.065	0.080	0.095	0.100	
0.050	0.060	0.070	0.100	0.110	0.130	0.150	0.170	0.180	
0.050	0.060	0.070	0.100	0.110	0.130	0.160	0.190	0.210	
0.055	0.065	0.080	0.100	0.120	0.140	0.180	0.210	0.230	
0.050	0.060	0.070	0.090	0.110	0.130	0.160	0.190	0.210	
0.040	0.060	0.070	0.090	0.110	0.120	0.150	0.180	0.200	
0.055	0.065	0.080	0.100	0.120	0.140	0.180	0.210	0.230	
0.030	0.040	0.055	0.070	0.090	0.110	0.130	0.150	0.200	
0.005	0.010	0.020	0.030	0.040	0.055	0.070	0.080	0.100	
0.005	0.010	0.020	0.030	0.040	0.055	0.070	0.080	0.100	
0.005	0.010	0.020	0.030	0.040	0.055	0.070	0.080	0.100	
0.010	0.012	0.015	0.020	0.025	0.030	0.040	0.050	0.060	

CrazyDrill Cool XL 40 x d



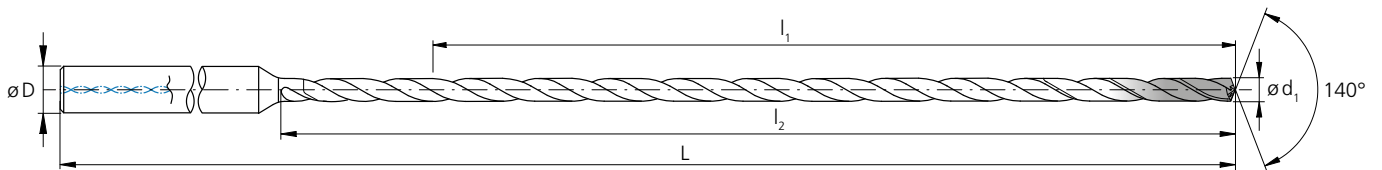

BOHREN MIT INNENKÜHLUNG



d_1 [mm]	d_1 [inch]	l_1 [mm]	l_2 [mm]	D (h6) [mm]	L [mm]	Artikel- nummer	Verfügbarkeit
2.00		80.0	86.0	4	125	2.CD.400200.XL	■
2.05		82.0	88.2	4	127	2.CD.400205.XL	△
2.10		84.0	90.3	4	130	2.CD.400210.XL	■
2.15		86.0	92.5	4	132	2.CD.400215.XL	△
2.20		88.0	94.6	4	134	2.CD.400220.XL	■
2.25		90.0	96.8	4	136	2.CD.400225.XL	△
2.30		92.0	98.9	4	138	2.CD.400230.XL	■
2.35		94.0	101.1	4	140	2.CD.400235.XL	△
2.381	3/32	96.0	103.2	4	142	2.CD.400F332.XL	■
2.40		96.0	103.2	4	142	2.CD.400240.XL	■
2.45		98.0	105.4	4	144	2.CD.400245.XL	△
2.50		100.0	107.5	4	146	2.CD.400250.XL	■
2.55		102.0	109.7	4	148	2.CD.400255.XL	△
2.60		104.0	111.8	4	151	2.CD.400260.XL	■
2.65		106.0	114.0	4	153	2.CD.400265.XL	△
2.70		108.0	116.1	4	155	2.CD.400270.XL	■
2.75		110.0	118.3	4	157	2.CD.400275.XL	△
2.80		112.0	120.4	4	159	2.CD.400280.XL	■
2.85		114.0	122.6	4	161	2.CD.400285.XL	△
2.90		116.0	124.7	4	163	2.CD.400290.XL	■
2.95		118.0	126.9	4	165	2.CD.400295.XL	△
3.00		120.0	129.0	4	167	2.CD.400300.XL	■
3.05		122.0	131.2	6	175	2.CD.400305.XL	△
3.10		124.0	133.3	6	177	2.CD.400310.XL	■
3.15		126.0	135.5	6	180	2.CD.400315.XL	△
3.175	1/8	128.0	137.6	6	182	2.CD.400F18.XL	■
3.20		128.0	137.6	6	182	2.CD.400320.XL	■
3.25		130.0	139.8	6	184	2.CD.400325.XL	△
3.30		132.0	141.9	6	186	2.CD.400330.XL	■
3.35		134.0	144.1	6	188	2.CD.400335.XL	△
3.40		136.0	146.2	6	190	2.CD.400340.XL	■
3.45		138.0	148.4	6	192	2.CD.400345.XL	△
3.50		140.0	150.5	6	194	2.CD.400350.XL	■

■ Ab Lager verfügbar

△ Lieferzeit auf Anfrage, Mindestbestellmenge 3 Stk.

Hartmetall			Z2		
		140°		eXedur SL	
	Ød ₁	0.1 - 3.0 mm	3.05 - 6.0 mm		
	Toleranz	+ 0.006 mm 0	+ 0.009 mm + 0.001 mm		

d ₁ [mm]	d ₁ [inch]	l ₁ [mm]	l ₂ [mm]	D (h6) [mm]	L [mm]	Artikelnummer	Verfügbarkeit
3.55		142.0	152.7	6	196	2.CD.400355.XL	Δ
3.60		144.0	154.8	6	198	2.CD.400360.XL	■
3.65		146.0	157.0	6	201	2.CD.400365.XL	Δ
3.70		148.0	159.1	6	203	2.CD.400370.XL	■
3.75		150.0	161.3	6	205	2.CD.400375.XL	Δ
3.80		152.0	163.4	6	207	2.CD.400380.XL	■
3.85		154.0	165.6	6	209	2.CD.400385.XL	Δ
3.90		156.0	167.7	6	211	2.CD.400390.XL	■
3.95		158.0	169.9	6	213	2.CD.400395.XL	Δ
3.968	5/32	160.0	172.0	6	215	2.CD.400F532.XL	■
4.00		160.0	172.0	6	215	2.CD.400400.XL	■
4.10		164.0	176.3	6	220	2.CD.400410.XL	■
4.20		168.0	180.6	6	224	2.CD.400420.XL	■
4.30		172.0	184.9	6	228	2.CD.400430.XL	■
4.40		176.0	189.2	6	232	2.CD.400440.XL	■
4.50		180.0	193.5	6	236	2.CD.400450.XL	■
4.60		184.0	197.8	6	241	2.CD.400460.XL	■
4.70		188.0	202.1	6	245	2.CD.400470.XL	■
4.762	3/16	192.0	206.4	6	249	2.CD.400F316.XL	■
4.80		192.0	206.4	6	249	2.CD.400480.XL	■
4.90		196.0	210.7	6	253	2.CD.400490.XL	■
5.00		200.0	215.0	6	258	2.CD.400500.XL	■
5.10		204.0	219.3	6	262	2.CD.400510.XL	■
5.20		208.0	223.6	6	266	2.CD.400520.XL	■
5.30		212.0	227.9	6	270	2.CD.400530.XL	■
5.40		216.0	232.2	6	274	2.CD.400540.XL	■
5.50		220.0	236.5	6	279	2.CD.400550.XL	■
5.560	7/32	224.0	240.8	6	283	2.CD.400F732.XL	■
5.60		224.0	240.8	6	283	2.CD.400560.XL	■
5.70		228.0	245.1	6	287	2.CD.400570.XL	■
5.80		232.0	249.4	6	291	2.CD.400580.XL	■
5.90		236.0	253.7	6	295	2.CD.400590.XL	■
6.00		240.0	258.0	6	300	2.CD.400600.XL	■

Ergänzende Produkte

CrazyDrill Pilot	S.134
CrazyDrill Coolpilot	S.156
CrazyDrill Crosspilot	S.146



CrazyDrill Cool XL 40 x d

BOHREN MIT INNENKÜHLUNG | SCHNITTDATENÜBERSICHT

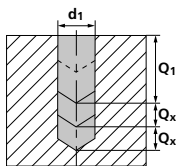
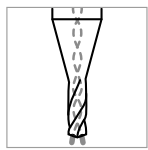

Werkstoffgruppe	Werkstoff	Wr.Nr.	DIN	AISI/ASTM/UNS	v _c [m/min]		Q ₁	Q _x	Q _y
					Mittel	Hoch			
P	Stähle unlegiert R _m < 800 N/mm ²	1.0301	C10	AISI 1010	50	120	40xd1	-	
		1.0401	C15	AISI 1015					
		1.1191	C45E/CK45	AISI 1045					
		1.0044	S275JR	AISI 1020					
		1.0715	11SMn30	AISI 1215					
	Stähle niedriglegiert R _m > 900 N/mm ²	1.5752	15NiCr13	ASTM 3415 / AISI 3310	50	120	40xd1	-	
		1.7131	16MnCr5	AISI 5115					
		1.3505	100Cr6	AISI 52100					
		1.7225	42CrMo4	AISI 4140					
	Werkzeugstähle hochlegiert R _m < 1200 N/mm ²	1.2842	90MnCrV8	AISI O2	40	100	40xd1	-	
		1.2379	X153CrMoV12	AISI D2					
		1.2436	X210CrW12	AISI D4/D6					
		1.3343	HS6-5-2C	AISI M2 / UNS T11302					
	1.3355	HS18-0-1	AISI T1 / UNS T12001						
M	Rostfreie Stähle- ferritisch	1.4016	X6Cr17	AISI 430 / UNS S43000	30	60	40xd1	-	
		1.4105	X6CrMoS17	AISI 430F					
	Rostfreie Stähle- martensitisch	1.4034	X46Cr13	AISI 420C	40	80	40xd1	-	
		1.4112	X90CrMoV18	AISI 440B					
	Rostfreie Stähle- martensitisch – PH	1.4542	X5CrNiCuNb 16-4	AISI 630 / ASTM 17-4 PH	30	60	5xd1	2xd1	
		1.4545	X5CrNiCuNb 15-5	ASTM 15-5 PH					
	Rostfreie Stähle- austenitisch	1.4301	X5CrNi 18-10	AISI 304	30	60	5xd1	2xd1	
		1.4435	X2CrNiMo 18-14-3	AISI 316L					
1.4441		X2CrNiMo 18-15-3	AISI 316LM						
1.4539		X1NiCrMoCu 25-20-5	AISI 904L						
K	Gusseisen	0.6020	GG20	ASTM 30	80	150	40xd1	-	
		0.6030	GG30	ASTM 40B					
		0.7040	GGG40	ASTM 60-40-18					
		0.7060	GGG60	ASTM 80-60-03					
N	Aluminium Knetlegierungen	3.2315	AlMgSi1	ASTM 6351	100	200	40xd1	-	
		3.4365	AlZnMgCu1.5	ASTM 7075					
	Aluminium Druckgusslegierungen	3.2163	GD-AlSi9Cu3	ASTM A380	80	150	40xd1	-	
		3.2381	GD-AlSi10Mg	UNS A03590					
	Kupfer	2.0040	Cu-OF / CW008A	UNS C110100	40	80	2xd1	2xd1	
		2.0065	Cu-ETP / CW004A	UNS C11000					
	Messing bleifrei	2.0321	CuZn37 CW508L	UNS C27400	40	80	2xd1	2xd1	
		2.0360	CuZn40 CW509L	UNS C28000					
	Messing, Bronze R _m < 400 N/mm ²	2.0401	CuZn39Pb3 / CW614N	UNS C38500	50	120	40xd1	-	
		2.1020	CuSn6	UNS C51900					
Bronze R _m < 600 N/mm ²	2.0966	CuAl10Ni5Fe4	UNS C63000	40	80	40xd1	-		
	2.0960	CuAl9Mn2	UNS C63200						
S ₁	Hitzebeständige Stähle	2.4856		Inconel 625	25	50	3xd1	1xd1	
		2.4668		Inconel 718					
		2.4617	NiMo28	Hastelloy B-2					
		2.4665	NiCr22Fe18Mo	Hastelloy X					
S ₂	Titan rein	3.7035	Gr.2	ASTM B348 / F67	25	50	3xd1	1xd1	
		3.7065	Gr.4	ASTM B348 / F68					
S ₃	Titan Legierungen	3.7165	TiAl6V4	ASTM B348 / F136	20	40	5xd1	1xd1	
		9.9367	TiAl6Nb7	ASTM F1295					
S ₃	CrCo-Legierungen	2.4964	CoCr20W15Ni	Haynes 25	20	40	5xd1	2xd1	
			CrCoMo28	ASTM F1537					
H ₁	Stähle gehärtet < 55 HRC	1.2510	100MnCrMoW4	AISI O1	20	40	5xd1	1xd1	
H ₂	Stähle gehärtet ≥ 55 HRC	1.2379	X153CrMoV12	AISI D2					

ANWENDUNGSEMPFEHLUNG

● Sehr gut geeignet | ◐ Gut geeignet | ○ bedingt geeignet | ☒ Nicht empfohlen

P	N	S ₃
M	S ₁	H ₁
K	S ₂	H ₂



f [mm/U]						
Ød1						
2.0 mm f	2.5 mm 3/32" f	3.0 mm 1/8" f	4.0 mm 5/32" f	5.0 mm 3/16" - 7/32" f	6.0 mm f	
0.060	0.075	0.090	0.110	0.120	0.130	
0.060	0.075	0.090	0.110	0.120	0.130	
0.050	0.060	0.075	0.095	0.110	0.120	
0.045	0.055	0.065	0.080	0.095	0.100	
0.045	0.055	0.065	0.080	0.095	0.100	
0.045	0.055	0.065	0.080	0.095	0.100	
0.100	0.110	0.130	0.150	0.170	0.180	
0.070	0.100	0.120	0.160	0.190	0.200	
0.060	0.080	0.100	0.120	0.150	0.200	
0.065	0.080	0.110	0.130	0.160	0.190	
0.065	0.080	0.110	0.130	0.160	0.190	
0.100	0.120	0.140	0.180	0.210	0.230	
0.065	0.090	0.110	0.130	0.150	0.190	
0.030	0.040	0.055	0.070	0.080	0.100	
0.030	0.040	0.055	0.070	0.080	0.100	
0.030	0.040	0.055	0.070	0.080	0.100	
0.020	0.025	0.030	0.040	0.050	0.060	

Bohrprozess CrazyDrill Cool XL

PRÄZISES UND SCHNELLES BOHREN BIS 40 X D

Kühlschmierstoff, Filter und Druck

Kühlschmierung: Für ein optimales Resultat empfiehlt Mikron Tool, Schneidöl als Kühlschmiermittel zu verwenden. Alternativ kann auch Emulsion von 8% oder mehr mit EP-Additiven (Extreme-Pressure-Additives) eingesetzt werden.

Filter: Eine gute Filterqualität ist bei innengekühlten Bohrwerkzeugen wichtig, damit über die Kühlmittelzufuhr keine Schmutzpartikel bzw. Späne in das Werkzeug gelangen. Speziell bei kleinen Durchmessern müssen folgende Filterqualitäten eingehalten werden:

- Bohrer mit $\varnothing < 2$ mm Filterqualität ≤ 0.010 mm.
- Bohrer mit $\varnothing < 3$ mm Filterqualität ≤ 0.020 mm.
- Bohrer mit $\varnothing < 6$ mm Filterqualität ≤ 0.050 mm.

Kühlmitteldruck: Um prozesssicher zu bohren, werden Mindestdrücke (siehe Tabelle) benötigt. Bei kleineren Bohrerdurchmessern werden generell höhere Drücke benötigt. Ein hoher Druck ist prinzipiell besser für den Kühl- und Spüleffekt.

Ø d, Werkzeug [mm]	Minimaler Kühlmitteldruck	
	15 / 20 x d, [bar]	30 / 40 x d, [bar]
1.0	70	80
2.0	50	70
4.0	40	60
6.0	30	50

Spannmittel

Detaillierte Angaben zu den Spannmitteln finden Sie im Kapitel "Technische Informationen".

CrazyDrill Cool 15 x d, 20 x d, 30 x d, 40 x d

Mikron Tool empfiehlt für alle Typen CrazyDrill Cool XL eine Pilotbohrung:

- **CrazyDrill Pilot** als Pilotbohrer
- **CrazyDrill Coolpilot** als Pilotbohrer für schwer zerspanbare Materialien
- **CrazyDrill Crosspilot** als Pilotbohrer auf schrägen Oberflächen

Pilotbohren und Bohren

Die Pilotbohrung mit CrazyDrill Pilot oder CrazyDrill Coolpilot ist der perfekte Ausgangspunkt für eine präzise Bohrung (Positions- und Fluchtungsgenauigkeit) und einen stabilen Bearbeitungsprozess. Dasselbe gilt für den Pilotbohrer CrazyDrill Crosspilot auf schrägen Oberflächen.

Die Qualität der Bohrung (Positionsgenauigkeit, Fluchtungsgenauigkeit, kein messbarer Übergang von Pilot- zu Folgebohrer) und ein stabiler Bearbeitungsprozess sind durch die abgestimmte Toleranz der Werkzeuge gewährleistet.

Hinweis:

Bei der Bohrtiefe 40 x d kann es von Vorteil sein, nach der Pilotbohrung einen 15 x d oder 20 x d CrazyDrill Cool XL Bohrer einzusetzen. Dadurch wird der folgende 40 x d Bohrer noch besser geführt und vor Durchbiegung geschützt. Ergebnis: eine verbesserte Standzeit.

Bohrprozess CrazyDrill Cool XL

BOHRUNG IN EINEM BOHRSTOSS (MATERIALABHÄNGIG SIEHE SCHNITTDATENTABELLE)

1 | PILOTBOHRUNG

- Mit CrazyDrill Pilot oder Coolpilot (gerade und unregelmässige Oberflächen) oder CrazyDrill Crosspilot (schräge Oberflächen).

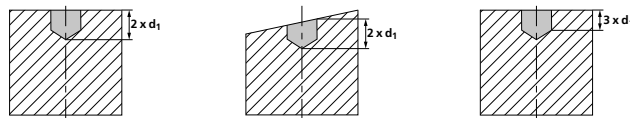

2 | BOHRUNG

- Interne Kühlung einschalten, mit max. Drehzahl $n = 500$ U/min und $v_f = 1'000$ mm/min, bis Bohrtiefe $1.8 \times d$ (Sicherheitsabstand zum Bohrungsgrund der Pilotbohrung).
- Drehzahl erhöhen gemäss Schnittdatentabelle und warten bis die gewünschte Bohrungsdrehzahl erreicht ist. Bei langsamer Spindelbeschleunigungsrate Verweilzeit programmieren.
- Bohren in einem Bohrstoss mit empfohlener Schnitt- und Vorschubgeschwindigkeit.

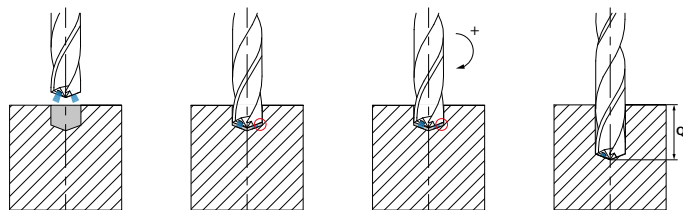

3 | RÜCKZUG AUS DER BOHRUNG

Nach dem Erreichen der gewünschten Bohrtiefe mit dem Bohrer auf Bohrtiefe $2 \times d$ mit Bohrungsvorschub oder reduziertem Eilgang zurückfahren.

Drehzahl auf $n = 500$ U/min reduzieren.

Mit Drehzahl $n = 500$ U/min und $v_f = 1'000$ mm/min aus der Bohrung fahren.

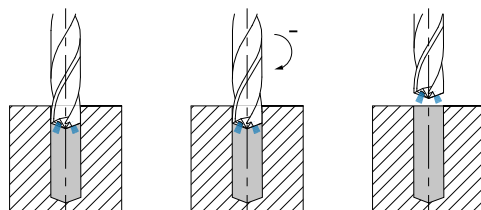

BOHRUNG GEMÄSS DIN 66025 / PAL (MATERIALABHÄNGIG SIEHE SCHNITTDATENTABELLE)

1 | PILOTBOHRUNG

Mit CrazyDrill Pilot oder Coolpilot (gerade und unregelmässige Oberflächen) oder CrazyDrill Crosspilot (schräge Oberflächen).

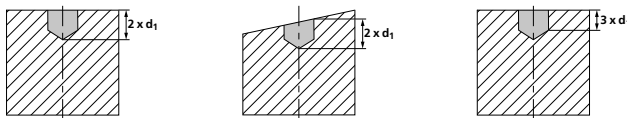

2 | BOHRUNG

- Interne Kühlung einschalten, mit max. Drehzahl $n = 500$ U/min und $v_f = 1'000$ mm/min, bis Bohrtiefe $1.8 \times d$ (Sicherheitsabstand zum Bohrungsgrund der Pilotbohrung).
- Drehzahl erhöhen gemäss Schnittdatentabelle und warten bis die gewünschte Bohrungsdrehzahl erreicht ist. Bei langsamer Spindelbeschleunigungsrate Verweilzeit programmieren.
- Bohren mit CrazyDrill Cool XL bis maximale Bohrtiefe Q_1 in einem Bohrstoss, anschliessend entspänen.
- Weitere einzelne Bohrstösse mit Q_x gemäss Schnittdatentabelle, anschliessend entspänen ohne komplett aus der Bohrung zu fahren.

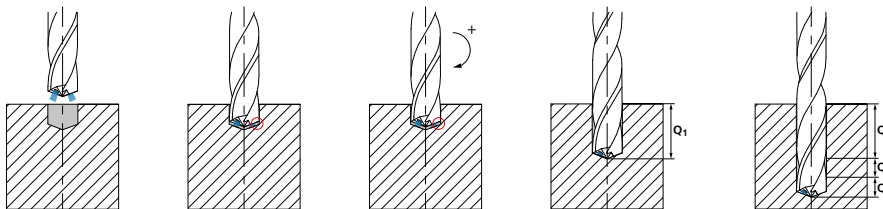

3 | RÜCKZUG AUS DER BOHRUNG

- Nach dem Erreichen der gewünschten Bohrtiefe mit dem Bohrer auf Bohrtiefe $2 \times d$ mit Bohrungsvorschub oder reduziertem Eilgang zurückfahren.
- Drehzahl auf $n = 500$ U/min reduzieren.
- Mit Drehzahl $n = 500$ U/min und $v_f = 1'000$ mm/min aus der Bohrung fahren.

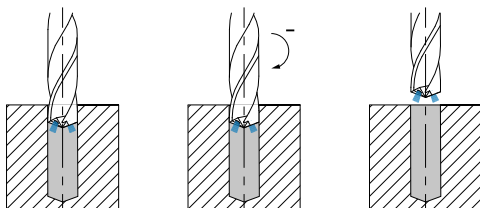

Bemerkung: Zwischen den Bohrstössen nicht komplett aus der Bohrung fahren (Gefahr durch Aufschwingen). Mit CrazyDrill Cool XL $15 \times d$ kann sofort mit der in der Tabelle empfohlenen Schnitt- und Vorschubgeschwindigkeit eingefahren und gebohrt werden.

CrazyDrill Cool SST-Inox



CRAZYDRILL
by Mikron Tool
Cool SST-Inox

TIEFLOCHBOHREN VON ROSTFREIEN STÄHLEN & CO. IN EINEM BOHRSTOSS



Mit CrazyDrill Cool SST-Inox bietet Mikron Tool einen Bohrer an für rost-, säure- und hitzebeständige Stähle sowie für CrCo-Legierungen im Durchmesserbereich von 1.0 mm bis 6.35 mm und für Bohrtiefen von 6 x d, 10 x d, 15 x d, 20 x d, 30 x d oder 40 x d.

Die neue Spitzen- und Nutengeometrie sowie die Form der Kühlkanäle, die bis zu vier Mal mehr Kühlmenge an die Bohrspitze führen, bilden zusammen mit der neuartigen kupferroten Beschichtung die Basis für das Bohren in einem einzigen Bohrstoss bis zu einer Bohrtiefe von 40 x d mit hohen Leistungen in Bezug auf Qualität, Stand- und Bearbeitungszeit.

Empfehlungen von Mikron Tool:

- **Version 6 x d** - Es erübrigt sich eine vorgehende Zentrierung auf geraden Oberflächen. Mit seinem Spitzenwinkel von 140° und seiner S-Ausspitzung hat der Bohrer eine gute Selbstzentrierung. Das Pilotbohren oder auch Zentrieren wird empfohlen bei unregelmässiger, rauer oder schräger Materialoberfläche, oder bei Bedarf an hoher Positionsgenauigkeit.
- **Version 10 x d, 15 x d, 20 x d, 30 x d und 40 x d** - Empfohlen ist eine Pilotbohrung mit CrazyDrill Coolpilot oder CrazyDrill Crosspilot auf schrägen Oberflächen.

Nachschärfen: Dieses Produkt eignet sich zum Nachschärfen ab \varnothing 1.40 mm.

Hinweis: Sie haben nicht die passende Variante von CrazyDrill Cool SST-Inox (Durchmesser, Länge, Schnitttrichtung...) gefunden? Fragen Sie uns an bzgl. einer kundenspezifischen Variante!

	6 x d	10 x d	15 x d	20 x d	30 x d	40 x d
	<ul style="list-style-type: none"> ■ Innenkühlung ■ Beschichtet 	<ul style="list-style-type: none"> ■ Innenkühlung ■ Beschichtet 	<ul style="list-style-type: none"> ■ Innenkühlung ■ Beschichtet 	<ul style="list-style-type: none"> ■ Innenkühlung ■ Beschichtet 	<ul style="list-style-type: none"> ■ Innenkühlung ■ Beschichtet 	<ul style="list-style-type: none"> ■ Innenkühlung ■ Beschichtet



Seite 316	Seite 318	Seite 320	Seite 322	Seite 326	Seite 328

1 | SCHAFT

Der verstärkte Hartmetallschaft garantiert Stabilität, hohe Rundlaufgenauigkeit und damit maximale Bohrpräzision.

2 | NEUE GENERATION VON KÜHLKANÄLEN

Dank einer neu konzipierten Form der spiralisierten Kühlkanäle wird eine bis zu vier Mal höhere Kühlmittelmenge an die Spitze des Werkzeuges geführt. Das Resultat ist eine konstante, massive Kühlung der Schneiden sowie eine kontinuierliche, effiziente Späneabfuhr. Für kleinere Durchmesser bis Ø 2.95 mm garantiert zusätzlich eine Powerkammer einen genügend starken Kühlmittelfluss.

3 | HARTMETALL

Ein speziell entwickeltes Ultrafeinkorn-Hartmetall ermöglicht das Bearbeiten mit hohen Geschwindigkeiten.

4 | NEUE BESCHICHTUNG

Die Hochleistungsbeschichtung eXedur SNP ist wärme- und verschleissresistent, verhindert ein Verkleben der Schneiden und fördert den kontinuierlichen Spänetransport. Sehr hohe Standzeiten sind erreichbar.

5 | NEUES SPANNUTENPROFIL

Unterteilt in zwei Zonen:

- **Vordere Spannutenzone:** eine spezielle Spanbrecherform sorgt für kompakte, kurze und gekrümmte Späne.
- **Hintere Spannutenzone:** eine erweiterte Nutenform sorgt für eine perfekte Späneabfuhr.

6 | POLIERTE NUTEN

Die speziell polierten Nuten in den Versionen 15 x d, 20 x d, 30 x d und 40 x d fördern den kontinuierlichen Spänetransport.

7 | DOPPELTE FÜHRUNGSFASE

Die schmale Führungsfase ermöglicht höchste Präzision (Geradheit) und Oberflächenqualität.

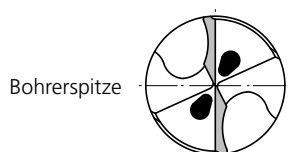

Wichtige Eigenschaften

DIE BEDEUTUNG DES SPANNUTENPROFILS FÜR BESTE LEISTUNG

■ Neues Spannutenprofil für das beste Spanverhalten: CrazyDrill - Konventioneller Bohrer CrazyDrill Cool SST-Inox

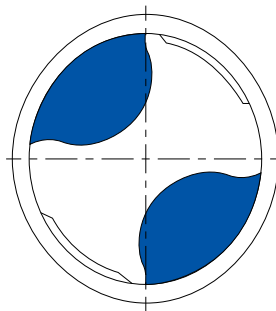

Vordere Spannutenzone

Eine spezielle Spanbrecherform sorgt für kompakte, kurze und gekrümmte Späne.

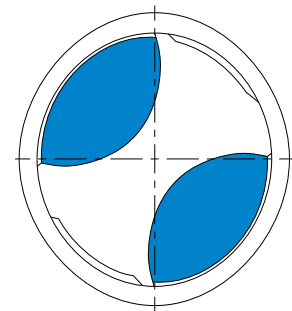

Hintere Spannutenzone

Eine erweiterte Nutenform sorgt für eine perfekte Späneabfuhr.

Konventioneller Bohrer

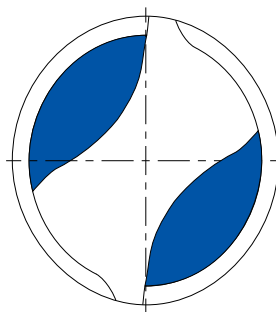

Ein durchgehendes Spannutenprofil

Ein Prozess mit mehreren Bohrstößen ist notwendig, da lange Späne und schwierige Späneausfuhr.

■ **Kurze Späne für eine perfekte Spanabfuhr**

CrazyDrill Cool SST-Inox



Kompakte, kurze und gekrümmte Späne werden leichter abgeführt und garantieren eine lange Standzeit sowie eine hohe Prozesssicherheit.

Konventioneller Bohrer



Lange Späne verursachen ein Verklemmen der Späne und erschweren die Späneausfuhr. Dies führt zu Überhitzung und in der Folge zu Aufbauschneiden. Das Ergebnis ist ein Schneidenausbruch in kurzer Zeit.

■ **Konstantes Drehmoment für lange Standzeit**

CrazyDrill Cool SST-Inox

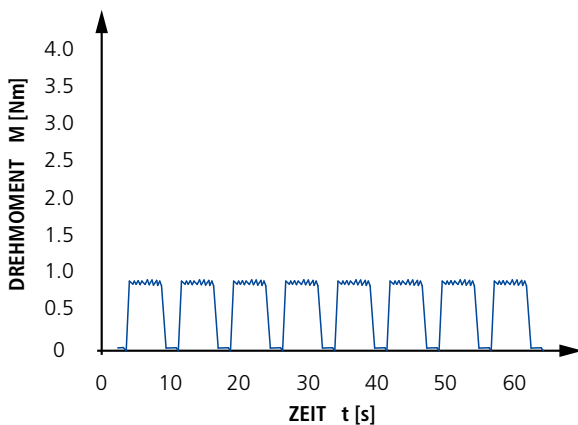

Konventioneller Bohrer

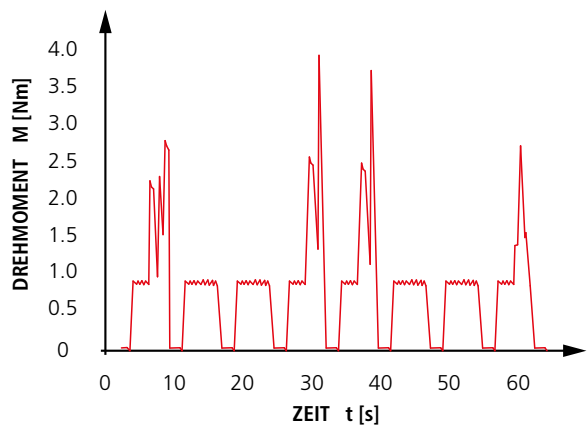

Dank einem neuen Spannutenprofil, kombiniert mit einer neu konzipierten Form der spiralisierten Kühlkanäle, wird das Drehmoment konstant gehalten. Drehmomentspitzen, die zu unerwartetem Werkzeugbruch führen können, werden vermieden. Das Ergebnis ist eine höhere Standzeit.

Wichtige Eigenschaften

DIE BEDEUTUNG DES KÜHLSYSTEMS FÜR BESTE LEISTUNG

■ Größere Kühlmittelkanäle, um ein Überhitzen der Schneiden zu vermeiden

CrazyDrill Cool SST-Inox

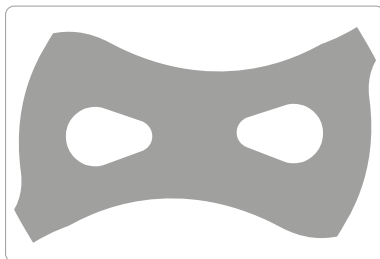

Konventioneller Bohrer

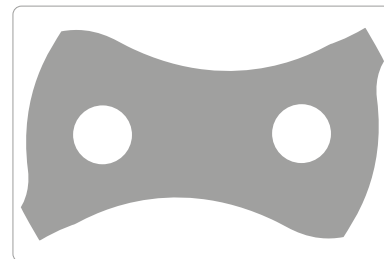

Die Entwicklung einer neuer Form von spiralisierten Kühlkanälen erfolgte in einem zweistufigen Konstruktionszyklus: Durchflussratenanalyse und Konstruktion der Kühlmittelbohrungen. Der Querschnitt der Kühlkanäle wurde vergrößert, ohne die mechanische Festigkeit des Bohrers zu beeinträchtigen. Bis zu 4x mehr Durchflussmenge wird erreicht und damit eine Überhitzung des Werkzeugs vermieden sowie eine perfekte Späneausfuhr aus dem Schneidbereich gewährleistet.

■ Neue Tropfenform: bis zu 4x höhere Durchflussmenge



■ Kühlmitteldurchfluss der neuen Kanalgeometrie



■ Kühlmitteldurchfluss der konventionellen Kanalgeometrie

■ Durchschnittlich erforderlicher Druck der neuen Geometrie

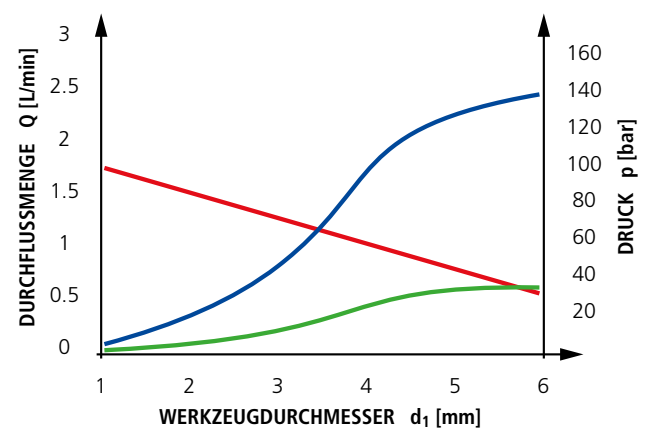

Dank einer neu konzipierten Form der spiralisierten Kühlkanäle wird eine bis zu 4x höhere Kühlmittelmenge an die Spitze des Werkzeuges geführt.

■ **Vorbereitung für eine perfekte Führung**

CrazyDrill Coolpilot

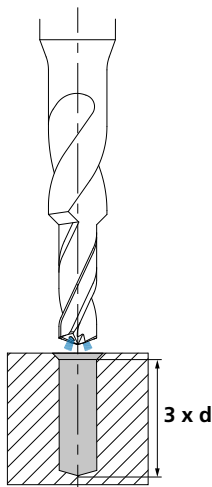

Pilot- und Kurzbohrung

Die ideale Ergänzung zum Tieflochbohren.

Aufgrund der perfekt angepassten Toleranz der Werkzeugdurchmesser gibt es keinen messbaren Übergang zwischen Pilot- und Folgebohrung.

Er ermöglicht eine kurze Bohrung von $3 \times d$ mit gleichzeitiger 90° Senkung.

CrazyDrill Cool SST-Inox

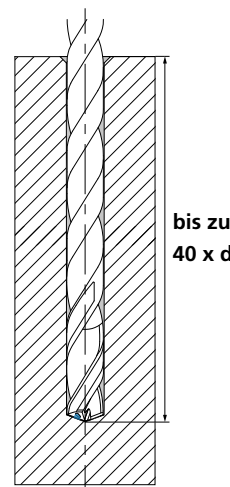

Tieflochbohren

Die Tieflochbohrung bis zu $40 \times d$ wird in einem einzigen Bohrstoss ausgeführt dank neuer Schneidengeometrie und neuer Kühlkanalform.

Durch die Vorbohrung mit CrazyDrill Coolpilot wird eine hohe Positionier- und Fluchtungsgenauigkeit sowie ein stabiler Bearbeitungsprozess erreicht.

Konventionelles Zentrierwerkzeug

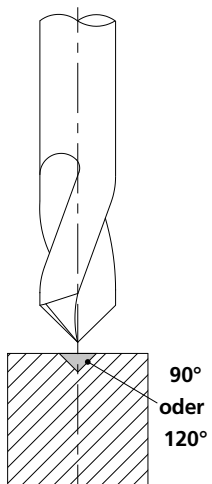

Zentrierung

Ein Zentrierwerkzeug ist keine ideale Ergänzung zum Tieflochbohren, da die Folgebohrung verlaufen kann.

Der Spitzenwinkel von herkömmlichen Zentrierwerkzeugen (90° oder 120°) ist nicht perfekt angepasst an den Tieflochbohrer. Dies kann zum Bruch der Schneidecken führen.

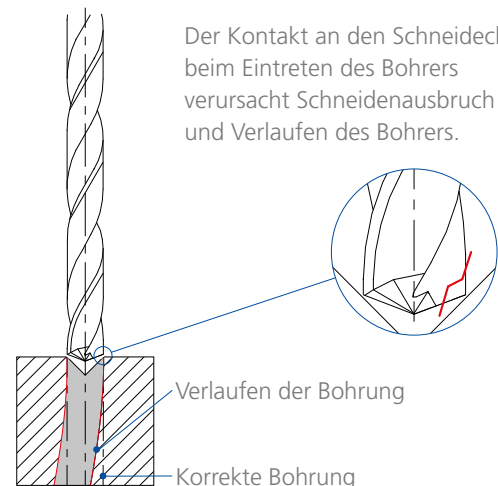

Der Kontakt an den Schneidecken beim Eintreten des Bohrers verursacht Schneidenausbruch und Verlaufen des Bohrers.

Wichtige Eigenschaften und Vorteile

FÜR MEHR LEISTUNG IN EDELSTAHL UND SUPERLEGIERUNGEN

■ Bohrverlauf

CrazyDrill Cool SST-Inox 30 x d

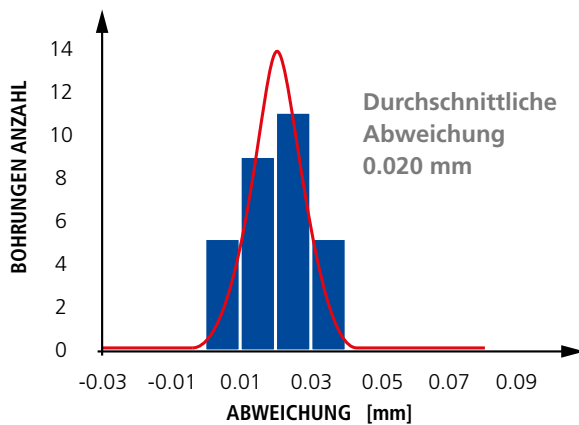

Werkstoff: X2CrNiMo17-12-2 / 1.4404 / AISI 316L
 Durchmesser: 2.7 mm; Bohrtiefe: 81 mm;
 Bohrstoss: 1; Kühlung: Öl; Bohrungen Anzahl: 3x30
 Schnittdaten: $v_c = 80$ m/min; $f = 0.081$ mm/U

CrazyDrill Cool SST-Inox 40 x d

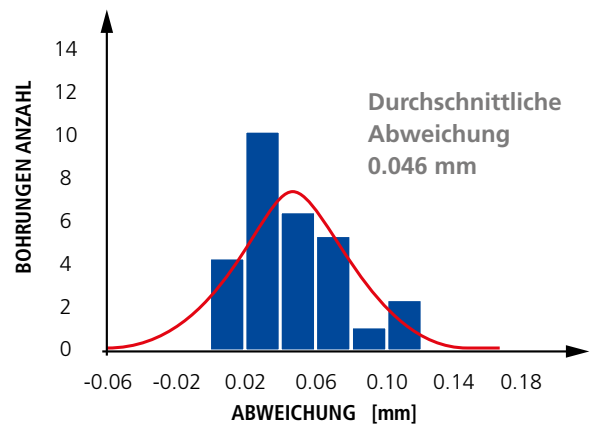

Werkstoff: X2CrNiMo17-12-2 / 1.4404 / AISI 316L
 Durchmesser: 2.7 mm; Bohrtiefe: 108 mm;
 Bohrstoss: 1; Kühlung: Öl; Bohrungen Anzahl: 3x30
 Schnittdaten: $v_c = 80$ m/min; $f = 0.081$ mm/U

■ Oberflächenrauheit

CrazyDrill Cool SST-Inox 40 x d

f	Ra Austritt	Rz Austritt
[mm/U]	[μ m]	[μ m]
0.086	0.331	2.70
0.129	0.388	3.29

Werkstoff: X2CrNiMo17-12-2 / 1.4404 / AISI 316L
 Durchmesser: 4.3 mm; Bohrtiefe: 172 mm; Bohrstoss: 1; Kühlung: Öl; Vorbohrung: CrazyDrill Coolpilot
 Schnittdaten: $v_c = 80$ m/min; f mittel = 0.086 mm/U und f hoch = 0.129 mm/U



- **KÜRZERE BEARBEITUNGSZEIT** | Bis zu 5 Mal schneller
- **ERHÖHTE STANDZEIT** | Bis zu 3 Mal höher
- **HOHE PROZESSSICHERHEIT** | Dank grösserem Kühlmittelfluss
- **HOHE PRÄZISION** | Dank doppelter Führungsfase

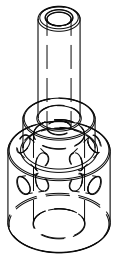

BAUTEIL

Düse für Lebensmittelindustrie

WERKSTOFF

X5CrNi18-10 / 1.4301 / AISI 304

BEARBEITUNG

- Bohren
- d = 2.5 mm
- Bohrtiefe 26 mm

WERKZEUG

Mikron Tool - CrazyDrill Cool SST-Inox - 15 x d

DATEN	MIKRON TOOL
Werkzeugtyp	CrazyDrill Cool SST-Inox - Hartmetall - Beschichtet - Innenkühlung
Artikelnummer	2.CD.150250.IC
Schnittdaten	$v_c = 80 \text{ m/min}$ $f = 0.075 \text{ mm/U}$ $Q_1 = 26 \text{ mm}$

CrazyDrill Cool SST-Inox 6 x d

BOHREN MIT INNENKÜHLUNG

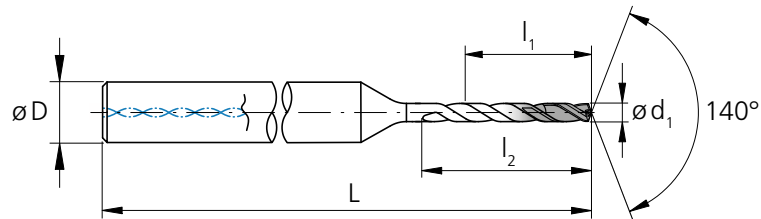

d ₁	d ₁	l ₁	l ₂	D	L	Artikel-	Verfügbarkeit
[mm]	[inch]	[mm]	[mm]	(h6) [mm]	[mm]	nummer	
1.00		6.00	9.0	4	55	2.CD.060100.IC	■
1.05		6.30	9.5	4	55	2.CD.060105.IC	■
1.10		6.60	9.9	4	55	2.CD.060110.IC	■
1.15		6.90	10.4	4	55	2.CD.060115.IC	■
1.20		7.20	10.8	4	57	2.CD.060120.IC	■
1.25		7.50	11.3	4	57	2.CD.060125.IC	■
1.30		7.80	11.7	4	57	2.CD.060130.IC	■
1.35		8.10	12.2	4	57	2.CD.060135.IC	■
1.40		8.40	12.6	4	57	2.CD.060140.IC	■
1.45		8.70	13.1	4	58	2.CD.060145.IC	■
1.50		9.00	13.5	4	58	2.CD.060150.IC	■
1.55		9.30	14.0	4	58	2.CD.060155.IC	■
1.587	1/16	9.52	14.4	4	58	2.CD.060F116.IC	■
1.60		9.60	14.4	4	58	2.CD.060160.IC	■
1.65		9.90	14.9	4	58	2.CD.060165.IC	■
1.70		10.20	15.3	4	60	2.CD.060170.IC	■
1.75		10.50	15.8	4	60	2.CD.060175.IC	■
1.80		10.80	16.2	4	60	2.CD.060180.IC	■
1.85		11.10	16.7	4	60	2.CD.060185.IC	■
1.90		11.40	17.1	4	60	2.CD.060190.IC	■
1.95		11.70	17.6	4	60	2.CD.060195.IC	■
2.00		12.00	18.0	4	63	2.CD.060200.IC	■

■ Lagerartikel

d ₁	d ₁	l ₁	l ₂	D	L	Artikel-	Verfügbarkeit
[mm]	[inch]	[mm]	[mm]	(h6) [mm]	[mm]	nummer	
2.05		12.30	18.5	4	63	2.CD.060205.IC	■
2.10		12.60	18.9	4	63	2.CD.060210.IC	■
2.15		12.90	19.4	4	63	2.CD.060215.IC	■
2.20		13.20	19.8	4	63	2.CD.060220.IC	■
2.25		13.50	20.3	4	63	2.CD.060225.IC	■
2.30		13.80	20.7	4	65	2.CD.060230.IC	■
2.35		14.10	21.2	4	65	2.CD.060235.IC	■
2.381	3/32	14.29	21.6	4	65	2.CD.060F332.IC	■
2.40		14.40	21.6	4	65	2.CD.060240.IC	■
2.45		14.70	22.1	4	65	2.CD.060245.IC	■
2.50		15.00	22.5	4	65	2.CD.060250.IC	■
2.55		15.30	23.0	4	65	2.CD.060255.IC	■
2.60		15.60	23.4	4	68	2.CD.060260.IC	■
2.65		15.90	23.9	4	68	2.CD.060265.IC	■
2.70		16.20	24.3	4	68	2.CD.060270.IC	■
2.75		16.50	24.8	4	68	2.CD.060275.IC	■
2.80		16.80	25.2	4	68	2.CD.060280.IC	■
2.85		17.10	25.7	4	68	2.CD.060285.IC	■
2.90		17.40	26.1	4	68	2.CD.060290.IC	■
2.95		17.70	26.6	4	68	2.CD.060295.IC	■
3.00		18.00	27.0	6	74	2.CD.060300.IC	■
3.05		18.30	27.5	6	74	2.CD.060305.IC	■

Hart- metall			Z2		
	Ø d ₁	0.1 - 3.0 mm	3.05 - 6.0 mm	6.1 - 10.0 mm	
Toleranz		+ 0.004 mm 0	+ 0.006 mm + 0.001 mm	+ 0.007 mm + 0.001 mm	

d ₁	d ₁	l ₁	l ₂	D (h6)	L	Artikel- nummer	Verfügbarkeit
[mm]	[inch]	[mm]	[mm]	[mm]	[mm]		
3.10		18.60	27.9	6	74	2.CD.060310.IC	■
3.15		18.90	28.4	6	74	2.CD.060315.IC	■
3.175	1/8	19.05	28.8	6	74	2.CD.060F18.IC	■
3.20		19.20	28.8	6	74	2.CD.060320.IC	■
3.25		19.50	29.3	6	74	2.CD.060325.IC	■
3.30		19.80	29.7	6	74	2.CD.060330.IC	■
3.35		20.10	30.2	6	74	2.CD.060335.IC	■
3.40		20.40	30.6	6	74	2.CD.060340.IC	■
3.45		20.70	31.1	6	74	2.CD.060345.IC	■
3.50		21.00	31.5	6	78	2.CD.060350.IC	■
3.55		21.30	32.0	6	78	2.CD.060355.IC	■
3.60		21.60	32.4	6	78	2.CD.060360.IC	■
3.65		21.90	32.9	6	78	2.CD.060365.IC	■
3.70		22.20	33.3	6	78	2.CD.060370.IC	■
3.75		22.50	33.8	6	78	2.CD.060375.IC	■
3.80		22.80	34.2	6	78	2.CD.060380.IC	■
3.85		23.10	34.7	6	78	2.CD.060385.IC	■
3.90		23.40	35.1	6	78	2.CD.060390.IC	■
3.95		23.70	35.6	6	78	2.CD.060395.IC	■
3.968	5/32	23.81	36.0	6	78	2.CD.060F532.IC	■
4.00		24.00	36.0	6	78	2.CD.060400.IC	■
4.10		24.60	36.9	6	80	2.CD.060410.IC	■

■ Lagerartikel

d ₁	d ₁	l ₁	l ₂	D (h6)	L	Artikel- nummer	Verfügbarkeit
[mm]	[inch]	[mm]	[mm]	[mm]	[mm]		
4.20		25.20	37.8	6	80	2.CD.060420.IC	■
4.30		25.80	38.7	6	80	2.CD.060430.IC	■
4.40		26.40	39.6	6	80	2.CD.060440.IC	■
4.50		27.00	40.5	6	80	2.CD.060450.IC	■
4.60		27.60	41.4	6	80	2.CD.060460.IC	■
4.70		28.20	42.3	6	84	2.CD.060470.IC	■
4.762	3/16	28.57	43.2	6	84	2.CD.060F316.IC	■
4.80		28.80	43.2	6	84	2.CD.060480.IC	■
4.90		29.40	44.1	6	84	2.CD.060490.IC	■
5.00		30.00	45.0	6	84	2.CD.060500.IC	■
5.10		30.60	45.9	6	84	2.CD.060510.IC	■
5.20		31.20	46.8	6	84	2.CD.060520.IC	■
5.30		31.80	47.7	6	84	2.CD.060530.IC	■
5.40		32.40	48.6	6	88	2.CD.060540.IC	■
5.50		33.00	49.5	6	88	2.CD.060550.IC	■
5.560	7/32	33.36	50.4	6	88	2.CD.060F732.IC	■
5.60		33.60	50.4	6	88	2.CD.060560.IC	■
5.70		34.20	51.3	6	88	2.CD.060570.IC	■
5.80		34.80	52.2	6	88	2.CD.060580.IC	■
5.90		35.40	53.1	6	88	2.CD.060590.IC	■
6.00		36.00	54.0	6	88	2.CD.060600.IC	■
6.350	1/4	38.10	57.2	8	90	2.CD.060F14.IC	■

Ergänzende Produkte

CrazyDrill Coolpilot	S.156
CrazyDrill Crosspilot	S.146

CrazyDrill Cool SST-Inox 10 x d

BOHREN MIT INNENKÜHLUNG

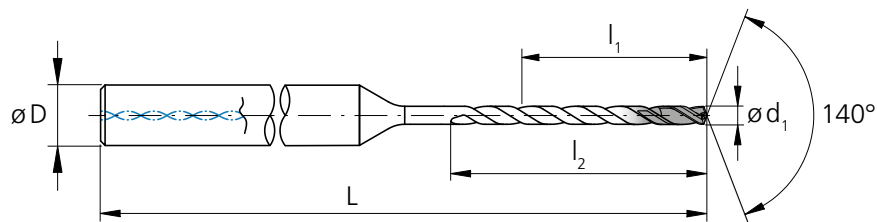

d ₁ [mm]	d ₁ [inch]	l ₁ [mm]	l ₂ [mm]	D (h6) [mm]	L [mm]	Artikel- nummer	Verfügbarkeit
1.00		10.00	13.0	4	59	2.CD.100100.IC	■
1.05		10.50	13.7	4	59	2.CD.100105.IC	■
1.10		11.00	14.3	4	59	2.CD.100110.IC	■
1.15		11.50	15.0	4	59	2.CD.100115.IC	■
1.20		12.00	15.6	4	62	2.CD.100120.IC	■
1.25		12.50	16.3	4	62	2.CD.100125.IC	■
1.30		13.00	16.9	4	62	2.CD.100130.IC	■
1.35		13.50	17.6	4	62	2.CD.100135.IC	■
1.40		14.00	18.2	4	62	2.CD.100140.IC	■
1.45		14.50	18.9	4	65	2.CD.100145.IC	■
1.50		15.00	19.5	4	65	2.CD.100150.IC	■
1.55		15.50	20.2	4	65	2.CD.100155.IC	■
1.587	1/16	15.87	20.8	4	65	2.CD.100F116.IC	■
1.60		16.00	20.8	4	65	2.CD.100160.IC	■
1.65		16.50	21.5	4	65	2.CD.100165.IC	■
1.70		17.00	22.1	4	67	2.CD.100170.IC	■
1.75		17.50	22.8	4	67	2.CD.100175.IC	■
1.80		18.00	23.4	4	67	2.CD.100180.IC	■
1.85		18.50	24.1	4	67	2.CD.100185.IC	■
1.90		19.00	24.7	4	67	2.CD.100190.IC	■
1.95		19.50	25.4	4	67	2.CD.100195.IC	■
2.00		20.00	26.0	4	70	2.CD.100200.IC	■

■ Lagerartikel

d ₁ [mm]	d ₁ [inch]	l ₁ [mm]	l ₂ [mm]	D (h6) [mm]	L [mm]	Artikel- nummer	Verfügbarkeit
2.05		20.50	26.7	4	70	2.CD.100205.IC	■
2.10		21.00	27.3	4	70	2.CD.100210.IC	■
2.15		21.50	28.0	4	70	2.CD.100215.IC	■
2.20		22.00	28.6	4	70	2.CD.100220.IC	■
2.25		22.50	29.3	4	70	2.CD.100225.IC	■
2.30		23.00	29.9	4	75	2.CD.100230.IC	■
2.35		23.50	30.6	4	75	2.CD.100235.IC	■
2.381	3/32	23.81	31.2	4	75	2.CD.100F332.IC	■
2.40		24.00	31.2	4	75	2.CD.100240.IC	■
2.45		24.50	31.9	4	75	2.CD.100245.IC	■
2.50		25.00	32.5	4	75	2.CD.100250.IC	■
2.55		25.50	33.2	4	75	2.CD.100255.IC	■
2.60		26.00	33.8	4	80	2.CD.100260.IC	■
2.65		26.50	34.5	4	80	2.CD.100265.IC	■
2.70		27.00	35.1	4	80	2.CD.100270.IC	■
2.75		27.50	35.8	4	80	2.CD.100275.IC	■
2.80		28.00	36.4	4	80	2.CD.100280.IC	■
2.85		28.50	37.1	4	80	2.CD.100285.IC	■
2.90		29.00	37.7	4	80	2.CD.100290.IC	■
2.95		29.50	38.4	4	80	2.CD.100295.IC	■
3.00		30.00	39.0	6	87	2.CD.100300.IC	■
3.05		30.50	39.7	6	87	2.CD.100305.IC	■

Hart- metall			Z2		
	Ø d ₁	0.1 - 3.0 mm	3.05 - 6.0 mm	6.1 - 10.0 mm	
Toleranz	+ 0.004 mm 0	+ 0.006 mm + 0.001 mm	+ 0.007 mm + 0.001 mm		

d ₁	d ₁	l ₁	l ₂	D	L	Artikel- nummer	Verfügbarkeit
[mm]	[inch]	[mm]	[mm]	(h6) [mm]	[mm]		
3.10		31.00	40.3	6	87	2.CD.100310.IC	■
3.15		31.50	41.0	6	87	2.CD.100315.IC	■
3.175	1/8	31.75	41.6	6	87	2.CD.100F18.IC	■
3.20		32.00	41.6	6	87	2.CD.100320.IC	■
3.25		32.50	42.3	6	87	2.CD.100325.IC	■
3.30		33.00	42.9	6	87	2.CD.100330.IC	■
3.35		33.50	43.6	6	87	2.CD.100335.IC	■
3.40		34.00	44.2	6	87	2.CD.100340.IC	■
3.45		34.50	44.9	6	87	2.CD.100345.IC	■
3.50		35.00	45.5	6	95	2.CD.100350.IC	■
3.55		35.50	46.2	6	95	2.CD.100355.IC	■
3.60		36.00	46.8	6	95	2.CD.100360.IC	■
3.65		36.50	47.5	6	95	2.CD.100365.IC	■
3.70		37.00	48.1	6	95	2.CD.100370.IC	■
3.75		37.50	48.8	6	95	2.CD.100375.IC	■
3.80		38.00	49.4	6	95	2.CD.100380.IC	■
3.85		38.50	50.1	6	95	2.CD.100385.IC	■
3.90		39.00	50.7	6	95	2.CD.100390.IC	■
3.95		39.50	51.4	6	95	2.CD.100395.IC	■
3.968	5/32	39.68	52.0	6	95	2.CD.100F532.IC	■
4.00		40.00	52.0	6	95	2.CD.100400.IC	■
4.10		41.00	53.3	6	100	2.CD.100410.IC	■

■ Lagerartikel

d ₁	d ₁	l ₁	l ₂	D	L	Artikel- nummer	Verfügbarkeit
[mm]	[inch]	[mm]	[mm]	(h6) [mm]	[mm]		
4.20		42.00	54.6	6	100	2.CD.100420.IC	■
4.30		43.00	55.9	6	100	2.CD.100430.IC	■
4.40		44.00	57.2	6	100	2.CD.100440.IC	■
4.50		45.00	58.5	6	100	2.CD.100450.IC	■
4.60		46.00	59.8	6	100	2.CD.100460.IC	■
4.70		47.00	61.1	6	105	2.CD.100470.IC	■
4.762	3/16	47.62	62.4	6	105	2.CD.100F316.IC	■
4.80		48.00	62.4	6	105	2.CD.100480.IC	■
4.90		49.00	63.7	6	105	2.CD.100490.IC	■
5.00		50.00	65.0	6	105	2.CD.100500.IC	■
5.10		51.00	66.3	6	105	2.CD.100510.IC	■
5.20		52.00	67.6	6	105	2.CD.100520.IC	■
5.30		53.00	68.9	6	105	2.CD.100530.IC	■
5.40		54.00	70.2	6	112	2.CD.100540.IC	■
5.50		55.00	71.5	6	112	2.CD.100550.IC	■
5.560	7/32	55.60	72.8	6	112	2.CD.100F732.IC	■
5.60		56.00	72.8	6	112	2.CD.100560.IC	■
5.70		57.00	74.1	6	112	2.CD.100570.IC	■
5.80		58.00	75.4	6	112	2.CD.100580.IC	■
5.90		59.00	76.7	6	112	2.CD.100590.IC	■
6.00		60.00	78.0	6	112	2.CD.100600.IC	■
6.350	1/4	63.50	82.6	8	116	2.CD.100F14.IC	■

Ergänzende Produkte

CrazyDrill Coolpilot	S.156
CrazyDrill Crosspilot	S.146

CrazyDrill Cool SST-Inox 15 x d

BOHREN MIT INNENKÜHLUNG

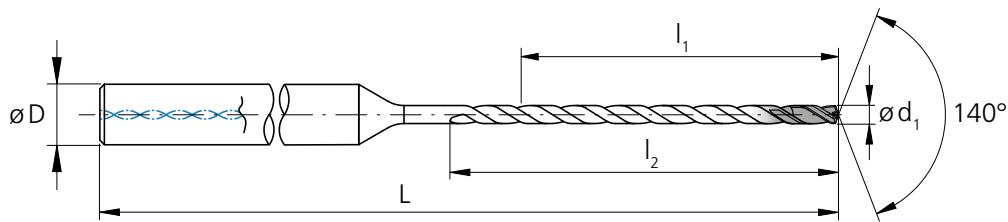

d ₁	d ₁	l ₁	l ₂	D	L	Artikel-	Verfügbarkeit
[mm]	[inch]	[mm]	[mm]	(h6) [mm]	[mm]	nummer	
1.00		15.00	18.5	4	62	2.CD.150100.IC	■
1.05		15.75	19.4	4	62	2.CD.150105.IC	■
1.10		16.50	20.4	4	62	2.CD.150110.IC	■
1.15		17.25	21.3	4	62	2.CD.150115.IC	■
1.20		18.00	22.2	4	64	2.CD.150120.IC	■
1.25		18.75	23.1	4	64	2.CD.150125.IC	■
1.30		19.50	24.1	4	66	2.CD.150130.IC	■
1.35		20.25	25.0	4	66	2.CD.150135.IC	■
1.40		21.00	25.9	4	68	2.CD.150140.IC	■
1.45		21.75	26.8	4	70	2.CD.150145.IC	■
1.50		22.50	27.8	4	70	2.CD.150150.IC	■
1.55		23.25	28.7	4	75	2.CD.150155.IC	■
1.587	1/16	24.00	29.6	4	75	2.CD.150F116.IC	■
1.60		24.00	29.6	4	75	2.CD.150160.IC	■
1.65		24.75	30.5	4	75	2.CD.150165.IC	■
1.70		25.50	31.5	4	76	2.CD.150170.IC	■
1.75		26.25	32.4	4	76	2.CD.150175.IC	■
1.80		27.00	33.3	4	76	2.CD.150180.IC	■
1.85		27.75	34.2	4	76	2.CD.150185.IC	■
1.90		28.50	35.2	4	80	2.CD.150190.IC	■
1.95		29.25	36.1	4	80	2.CD.150195.IC	■
2.00		30.00	37.0	4	80	2.CD.150200.IC	■

■ Lagerartikel

d ₁	d ₁	l ₁	l ₂	D	L	Artikel-	Verfügbarkeit
[mm]	[inch]	[mm]	[mm]	(h6) [mm]	[mm]	nummer	
2.05		30.75	37.9	4	80	2.CD.150205.IC	■
2.10		31.50	38.9	4	80	2.CD.150210.IC	■
2.15		32.25	39.8	4	85	2.CD.150215.IC	■
2.20		33.00	40.7	4	85	2.CD.150220.IC	■
2.25		33.75	41.6	4	85	2.CD.150225.IC	■
2.30		34.50	42.6	4	86	2.CD.150230.IC	■
2.35		35.25	43.5	4	86	2.CD.150235.IC	■
2.381	3/32	36.00	44.4	4	86	2.CD.150F332.IC	■
2.40		36.00	44.4	4	86	2.CD.150240.IC	■
2.45		36.75	45.3	4	86	2.CD.150245.IC	■
2.50		37.50	46.3	4	90	2.CD.150250.IC	■
2.55		38.25	47.2	4	90	2.CD.150255.IC	■
2.60		39.00	48.1	4	90	2.CD.150260.IC	■
2.65		39.75	49.0	4	90	2.CD.150265.IC	■
2.70		40.50	50.0	4	92	2.CD.150270.IC	■
2.75		41.25	50.9	4	92	2.CD.150275.IC	■
2.80		42.00	51.8	4	94	2.CD.150280.IC	■
2.85		42.75	52.7	4	94	2.CD.150285.IC	■
2.90		43.50	53.7	4	98	2.CD.150290.IC	■
2.95		44.25	54.6	4	98	2.CD.150295.IC	■
3.00		45.00	55.5	6	100	2.CD.150300.IC	■
3.05		45.75	56.4	6	100	2.CD.150305.IC	■

Hart- metall			
	Ø d ₁	0.1 - 3.0 mm	3.05 - 6.0 mm
Toleranz	+ 0.004 mm 0	+ 0.006 mm + 0.001 mm	+ 0.007 mm + 0.001 mm

d ₁	d ₁	l ₁	l ₂	D (h6)	L	Artikel- nummer	Verfügbarkeit
[mm]	[inch]	[mm]	[mm]	[mm]	[mm]		
3.10		46.50	57.4	6	102	2.CD.150310.IC	■
3.15		47.25	58.3	6	102	2.CD.150315.IC	■
3.175	1/8	48.00	59.2	6	106	2.CD.150F18.IC	■
3.20		48.00	59.2	6	106	2.CD.150320.IC	■
3.25		48.75	60.1	6	106	2.CD.150325.IC	■
3.30		49.50	61.1	6	106	2.CD.150330.IC	■
3.35		50.25	62.0	6	106	2.CD.150335.IC	■
3.40		51.00	62.9	6	106	2.CD.150340.IC	■
3.45		51.75	63.8	6	106	2.CD.150345.IC	■
3.50		52.50	64.8	6	108	2.CD.150350.IC	■
3.55		53.25	65.7	6	108	2.CD.150355.IC	■
3.60		54.00	66.6	6	110	2.CD.150360.IC	■
3.65		54.75	67.5	6	110	2.CD.150365.IC	■
3.70		55.50	68.5	6	112	2.CD.150370.IC	■
3.75		56.25	69.4	6	112	2.CD.150375.IC	■
3.80		57.00	70.3	6	116	2.CD.150380.IC	■
3.85		57.75	71.2	6	116	2.CD.150385.IC	■
3.90		58.50	72.2	6	116	2.CD.150390.IC	■
3.95		59.25	73.1	6	116	2.CD.150395.IC	■
3.968	5/32	60.00	74.0	6	116	2.CD.150F532.IC	■
4.00		60.00	74.0	6	116	2.CD.150400.IC	■
4.10		61.50	75.9	6	118	2.CD.150410.IC	■

■ Lagerartikel

d ₁	d ₁	l ₁	l ₂	D (h6)	L	Artikel- nummer	Verfügbarkeit
[mm]	[inch]	[mm]	[mm]	[mm]	[mm]		
4.20		63.00	77.7	6	120	2.CD.150420.IC	■
4.30		64.50	79.6	6	122	2.CD.150430.IC	■
4.40		66.00	81.4	6	126	2.CD.150440.IC	■
4.50		67.50	83.3	6	126	2.CD.150450.IC	■
4.60		69.00	85.1	6	126	2.CD.150460.IC	■
4.70		70.50	87.0	6	129	2.CD.150470.IC	■
4.762	3/16	72.00	88.8	6	131	2.CD.150F316.IC	■
4.80		72.00	88.8	6	131	2.CD.150480.IC	■
4.90		73.50	90.7	6	133	2.CD.150490.IC	■
5.00		75.00	92.5	6	135	2.CD.150500.IC	■
5.10		76.50	94.4	6	137	2.CD.150510.IC	■
5.20		78.00	96.2	6	141	2.CD.150520.IC	■
5.30		79.50	98.1	6	141	2.CD.150530.IC	■
5.40		81.00	99.9	6	141	2.CD.150540.IC	■
5.50		82.50	101.8	6	143	2.CD.150550.IC	■
5.560	7/32	84.00	103.6	6	145	2.CD.150F732.IC	■
5.60		84.00	103.6	6	145	2.CD.150560.IC	■
5.70		85.50	105.5	6	147	2.CD.150570.IC	■
5.80		87.00	107.3	6	151	2.CD.150580.IC	■
5.90		88.50	109.2	6	151	2.CD.150590.IC	■
6.00		90.00	111.0	6	151	2.CD.150600.IC	■
6.350	1/4	95.30	117.5	8	157	2.CD.150F14.IC	■

Ergänzende Produkte

CrazyDrill Coolpilot	S.156
CrazyDrill Crosspilot	S.146

CrazyDrill Cool SST-Inox 20 x d

BOHREN MIT INNENKÜHLUNG

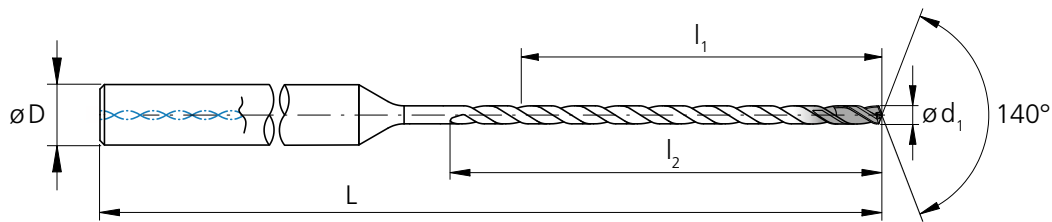

d ₁	d ₁	l ₁	l ₂	D	L	Artikel-	Verfügbarkeit
[mm]	[inch]	[mm]	[mm]	(h6) [mm]	[mm]	nummer	
1.00		20.0	23.5	4	70	2.CD.200100.IC	■
1.05		21.0	24.7	4	70	2.CD.200105.IC	Δ
1.10		22.0	25.9	4	70	2.CD.200110.IC	■
1.15		23.0	27.0	4	70	2.CD.200115.IC	Δ
1.20		24.0	28.2	4	70	2.CD.200120.IC	■
1.25		25.0	29.4	4	70	2.CD.200125.IC	Δ
1.30		26.0	30.6	4	75	2.CD.200130.IC	■
1.35		27.0	31.7	4	75	2.CD.200135.IC	Δ
1.40		28.0	32.9	4	75	2.CD.200140.IC	■
1.45		29.0	34.1	4	78	2.CD.200145.IC	Δ
1.50		30.0	35.3	4	78	2.CD.200150.IC	■
1.55		31.0	36.4	4	78	2.CD.200155.IC	Δ
1.587	1/16	32.0	37.6	4	82	2.CD.200F116.IC	■
1.60		32.0	37.6	4	82	2.CD.200160.IC	■
1.65		33.0	38.8	4	82	2.CD.200165.IC	Δ
1.70		34.0	40.0	4	85	2.CD.200170.IC	■
1.75		35.0	41.1	4	85	2.CD.200175.IC	Δ
1.80		36.0	42.3	4	85	2.CD.200180.IC	■
1.85		37.0	43.5	4	88	2.CD.200185.IC	Δ
1.90		38.0	44.7	4	88	2.CD.200190.IC	■
1.95		39.0	45.8	4	88	2.CD.200195.IC	Δ
2.00		40.0	47.0	4	90	2.CD.200200.IC	■

d ₁	d ₁	l ₁	l ₂	D	L	Artikel-	Verfügbarkeit
[mm]	[inch]	[mm]	[mm]	(h6) [mm]	[mm]	nummer	
2.05		41.0	48.2	4	90	2.CD.200205.IC	Δ
2.10		42.0	49.4	4	93	2.CD.200210.IC	■
2.15		43.0	50.5	4	93	2.CD.200215.IC	Δ
2.20		44.0	51.7	4	95	2.CD.200220.IC	■
2.25		45.0	52.9	4	95	2.CD.200225.IC	Δ
2.30		46.0	54.1	4	98	2.CD.200230.IC	■
2.35		47.0	55.2	4	98	2.CD.200235.IC	Δ
2.381	3/32	48.0	56.4	4	98	2.CD.200F332.IC	■
2.40		48.0	56.4	4	98	2.CD.200240.IC	■
2.45		49.0	57.6	4	100	2.CD.200245.IC	Δ
2.50		50.0	58.8	4	100	2.CD.200250.IC	■
2.55		51.0	59.9	4	102	2.CD.200255.IC	Δ
2.60		52.0	61.1	4	104	2.CD.200260.IC	■
2.65		53.0	62.3	4	104	2.CD.200265.IC	Δ
2.70		54.0	63.5	4	104	2.CD.200270.IC	■
2.75		55.0	64.6	4	106	2.CD.200275.IC	Δ
2.80		56.0	65.8	4	106	2.CD.200280.IC	■
2.85		57.0	67.0	4	108	2.CD.200285.IC	Δ
2.90		58.0	68.2	4	108	2.CD.200290.IC	■
2.95		59.0	69.3	4	110	2.CD.200295.IC	Δ
3.00		60.0	70.5	6	116	2.CD.200300.IC	■
3.05		61.0	71.7	6	116	2.CD.200305.IC	Δ

■ Lagerartikel

Δ Lieferzeit auf Anfrage, Mindestbestellmenge 3 Stk.

Hart- metall			Z2		
	Ø d ₁	0.1 - 3.0 mm	3.05 - 6.0 mm	6.1 - 10.0 mm	
Toleranz	+ 0.004 mm 0	+ 0.006 mm + 0.001 mm	+ 0.007 mm + 0.001 mm		

d ₁	d ₁	l ₁	l ₂	D	L	Artikel- nummer	Verfügbarkeit
[mm]	[inch]	[mm]	[mm]	(h6) [mm]	[mm]		
3.10		62.0	72.9	6	118	2.CD.200310.IC	■
3.15		63.0	74.0	6	118	2.CD.200315.IC	Δ
3.175	1/8	64.0	75.2	6	120	2.CD.200F18.IC	■
3.20		64.0	75.2	6	120	2.CD.200320.IC	■
3.25		65.0	76.4	6	120	2.CD.200325.IC	Δ
3.30		66.0	77.6	6	122	2.CD.200330.IC	■
3.35		67.0	78.7	6	122	2.CD.200335.IC	Δ
3.40		68.0	79.9	6	126	2.CD.200340.IC	■
3.45		69.0	81.1	6	126	2.CD.200345.IC	Δ
3.50		70.0	82.3	6	126	2.CD.200350.IC	■
3.55		71.0	83.4	6	126	2.CD.200355.IC	Δ
3.60		72.0	84.6	6	128	2.CD.200360.IC	■
3.65		73.0	85.8	6	128	2.CD.200365.IC	Δ
3.70		74.0	87.0	6	130	2.CD.200370.IC	■
3.75		75.0	88.1	6	130	2.CD.200375.IC	Δ
3.80		76.0	89.3	6	132	2.CD.200380.IC	■
3.85		77.0	90.5	6	132	2.CD.200385.IC	Δ
3.90		78.0	91.7	6	136	2.CD.200390.IC	■
3.95		79.0	92.8	6	136	2.CD.200395.IC	Δ
3.968	5/32	80.0	94.0	6	136	2.CD.200F532.IC	■
4.00		80.0	94.0	6	136	2.CD.200400.IC	■
4.10		82.0	96.4	6	141	2.CD.200410.IC	■

■ Lagerartikel
Δ Lieferzeit auf Anfrage, Mindestbestellmenge 3 Stk.

d ₁	d ₁	l ₁	l ₂	D	L	Artikel- nummer	Verfügbarkeit
[mm]	[inch]	[mm]	[mm]	(h6) [mm]	[mm]		
4.20		84.0	98.7	6	143	2.CD.200420.IC	■
4.30		86.0	101.1	6	145	2.CD.200430.IC	■
4.40		88.0	103.4	6	147	2.CD.200440.IC	■
4.50		90.0	105.8	6	151	2.CD.200450.IC	■
4.60		92.0	108.1	6	151	2.CD.200460.IC	■
4.70		94.0	110.5	6	154	2.CD.200470.IC	■
4.762	3/16	96.0	112.8	6	156	2.CD.200F316.IC	■
4.80		96.0	112.8	6	156	2.CD.200480.IC	■
4.90		98.0	115.2	6	158	2.CD.200490.IC	■
5.00		100.0	117.5	6	160	2.CD.200500.IC	■
5.10		102.0	119.9	6	162	2.CD.200510.IC	■
5.20		104.0	122.2	6	166	2.CD.200520.IC	■
5.30		106.0	124.6	6	166	2.CD.200530.IC	■
5.40		108.0	126.9	6	171	2.CD.200540.IC	■
5.50		110.0	129.3	6	173	2.CD.200550.IC	■
5.560	7/32	112.0	131.6	6	175	2.CD.200F732.IC	■
5.60		112.0	131.6	6	175	2.CD.200560.IC	■
5.70		114.0	134.0	6	177	2.CD.200570.IC	■
5.80		116.0	136.3	6	181	2.CD.200580.IC	■
5.90		118.0	138.7	6	181	2.CD.200590.IC	■
6.00		120.0	141.0	6	181	2.CD.200600.IC	■
6.350	1/4	127.0	149.2	8	188	2.CD.200F14.IC	■

Ergänzende Produkte
CrazyDrill Coolpilot S.156
CrazyDrill Crosspilot S.146

6 x d - 10 x d - 15 x d - 20 x d

BOHREN MIT INNENKÜHLUNG | SCHNITTDATENÜBERSICHT

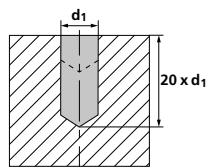
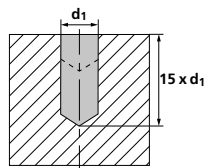
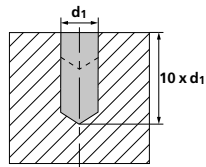
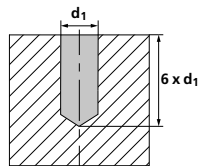
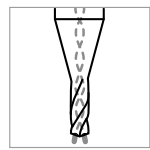

Werkstoffgruppe	Werkstoff	Wr.Nr.	DIN	AISI/ASTM/UNS	V _c [m/min]		
					Tief	Mittel	Hoch
P	Stähle unlegiert R _m < 800 N/mm ²	1.0301	C10	AISI 1010			
		1.0401	C15	AISI 1015			
		1.1191	C45E/CK45	AISI 1045			
		1.0044	S275JR	AISI 1020			
		1.0715	11SMn30	AISI 1215			
	Stähle niedriglegiert R _m > 900 N/mm ²	1.5752	15NiCr13	ASTM 3415 / AISI 3310			
		1.7131	16MnCr5	AISI 5115			
		1.3505	100Cr6	AISI 52100			
		1.7225	42CrMo4	AISI 4140			
		1.2842	90MnCrV8	AISI O2			
	Werkzeugstähle hochlegiert R _m < 1200 N/mm ²	1.2379	X153CrMoV12	AISI D2			
		1.2436	X210CrW12	AISI D4/D6			
		1.3343	HS6-5-2C	AISI M2 / UNS T11302			
	1.3355	HS18-0-1	AISI T1 / UNS T12001				
M	Rostfreie Stähle-ferritisch	1.4016	X6Cr17	AISI 430 / UNS S43000	60	80	100
		1.4105	X6CrMoS17	AISI 430F			
	Rostfreie Stähle-martensitisch	1.4034	X46Cr13	AISI 420C	60	80	100
		1.4112	X90CrMoV18	AISI 440B			
	Rostfreie Stähle-martensitisch – PH	1.4542	X5CrNiCuNb 16-4	AISI 630 / ASTM 17-4 PH	60	80	100
		1.4545	X5CrNiCuNb 15-5	ASTM 15-5 PH			
	Rostfreie Stähle-austenitisch	1.4301	X5CrNi 18-10	AISI 304	60	80	100
		1.4435	X2CrNiMo 18-14-3	AISI 316L			
1.4441		X2CrNiMo 18-15-3	AISI 316LM				
	1.4539	X1NiCrMoCu 25-20-5	AISI 904L				
K	Gusseisen	0.6020	GG20	ASTM 30			
		0.6030	GG30	ASTM 40B			
		0.7040	GGG40	ASTM 60-40-18			
		0.7060	GGG60	ASTM 80-60-03			
N	Aluminium Knetlegierungen	3.2315	AlMgSi1	ASTM 6351			
		3.4365	AlZnMgCu1.5	ASTM 7075			
	Aluminium Druckgusslegierungen	3.2163	GD-AlSi9Cu3	ASTM A380			
		3.2381	GD-AlSi10Mg	UNS A03590			
	Kupfer	2.004	Cu-OF / CW008A	UNS C10100			
		2.0065	Cu-ETP / CW004A	UNS C11000			
	Messing bleifrei	2.0321	CuZn37 CW508L	UNS C27400			
		2.036	CuZn40 CW509L	UNS C28000			
	Messing, Bronze R _m < 400 N/mm ²	2.0401	CuZn39Pb3 / CW614N	UNS C38500			
		2.102	CuSn6	UNS C51900			
Bronze R _m < 600 N/mm ²	2.0966	CuAl10Ni5Fe4	UNS C63000				
	2.096	CuAl9Mn2	UNS C63200				
S ₁	Hitzebeständige Stähle	2.4856		Inconel 625	30	40	50
		2.4668		Inconel 718			
		2.4617	NiMo28	Hastelloy B-2			
		2.4665	NiCr22Fe18Mo	Hastelloy X			
S ₂	Titan rein	3.7035	Gr.2	ASTM B348 / F67			
		3.7065	Gr.4	ASTM B348 / F68			
S ₃	Titan Legierungen	3.7165	TiAl6V4	ASTM B348 / F136			
		9.9367	TiAl6Nb7	ASTM F1295			
H ₁	Stähle gehärtet < 55 HRC	2.4964	CoCr20W15Ni	Haynes 25	50	70	90
			CrCoMo28	ASTM F1537			
H ₂	Stähle gehärtet ≥ 55 HRC	1.2510	100MnCrMoW4	AISI O1			
		1.2379	X153CrMoV12	AISI D2			

ANWENDUNGSEMPFEHLUNG

● Sehr gut geeignet | ● Gut geeignet | ○ bedingt geeignet | ☒ Nicht empfohlen

P	N	S ₃
M	S ₁	H ₁
K	S ₂	H ₂

f [mm/U]

1.0 mm			1.25 mm			1.5 mm 1/16"			2.0 mm			Ød1 2.5 mm 3/32"			3.0 mm 1/8"			4.0 mm 5/32"			5.0 mm 3/16" - 7/32"			6.0 mm 1/4"					
Tief	Mittel	Hoch	Tief	Mittel	Hoch	Tief	Mittel	Hoch	Tief	Mittel	Hoch	Tief	Mittel	Hoch	Tief	Mittel	Hoch	Tief	Mittel	Hoch	Tief	Mittel	Hoch	Tief	Mittel	Hoch			
0.010	0.020	0.030	0.013	0.025	0.038	0.015	0.030	0.045	0.020	0.040	0.060	0.025	0.050	0.075	0.030	0.060	0.090	0.040	0.080	0.120	0.050	0.100	0.150	0.060	0.120	0.180	0.060	0.120	0.180
0.030	0.040	0.050	0.038	0.050	0.063	0.045	0.060	0.075	0.060	0.080	0.100	0.075	0.100	0.125	0.090	0.120	0.150	0.120	0.160	0.200	0.150	0.200	0.250	0.180	0.240	0.300	0.180	0.240	0.300
0.020	0.030	0.040	0.025	0.038	0.050	0.030	0.045	0.060	0.040	0.060	0.080	0.050	0.075	0.100	0.060	0.090	0.120	0.080	0.120	0.160	0.100	0.150	0.200	0.120	0.180	0.240	0.120	0.180	0.240
0.020	0.030	0.040	0.025	0.038	0.050	0.030	0.045	0.060	0.040	0.060	0.080	0.050	0.075	0.100	0.060	0.090	0.120	0.080	0.120	0.160	0.100	0.150	0.200	0.120	0.180	0.240	0.120	0.180	0.240
0.010	0.015	0.020	0.013	0.019	0.025	0.015	0.023	0.030	0.020	0.030	0.040	0.025	0.038	0.050	0.030	0.045	0.060	0.040	0.060	0.080	0.050	0.075	0.100	0.060	0.090	0.120	0.060	0.090	0.120
0.020	0.030	0.040	0.025	0.038	0.050	0.030	0.045	0.060	0.040	0.060	0.080	0.050	0.075	0.100	0.060	0.090	0.120	0.080	0.120	0.160	0.100	0.150	0.200	0.120	0.180	0.240	0.120	0.180	0.240



CrazyDrill Cool SST-Inox 30 x d

BOHREN MIT INNENKÜHLUNG

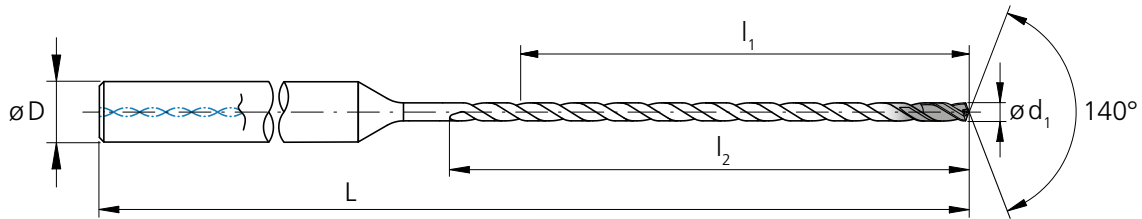

d ₁	d ₁	l ₁	l ₂	D	L	Artikel-	Verfügbarkeit
[mm]	[inch]	[mm]	[mm]	(h6) [mm]	[mm]	nummer	
1.45		43.5	48.6	4	95	2.CD.300145.IC	Δ
1.50		45.0	50.3	4	95	2.CD.300150.IC	■
1.55		46.5	51.9	4	95	2.CD.300155.IC	Δ
1.587	1/16	48.0	53.6	4	100	2.CD.300F116.IC	■
1.60		48.0	53.6	4	100	2.CD.300160.IC	■
1.65		49.5	55.3	4	100	2.CD.300165.IC	Δ
1.70		51.0	57.0	4	100	2.CD.300170.IC	■
1.75		52.5	58.6	4	105	2.CD.300175.IC	Δ
1.80		54.0	60.3	4	105	2.CD.300180.IC	■
1.85		55.5	62.0	4	105	2.CD.300185.IC	Δ
1.90		57.0	63.7	4	110	2.CD.300190.IC	■
1.95		58.5	65.3	4	110	2.CD.300195.IC	Δ
2.00		60.0	67.0	4	110	2.CD.300200.IC	■
2.05		61.5	68.7	4	115	2.CD.300205.IC	Δ
2.10		63.0	70.4	4	115	2.CD.300210.IC	■
2.15		64.5	72.0	4	115	2.CD.300215.IC	Δ
2.20		66.0	73.7	4	120	2.CD.300220.IC	■
2.25		67.5	75.4	4	120	2.CD.300225.IC	Δ
2.30		69.0	77.1	4	120	2.CD.300230.IC	■
2.35		70.5	78.7	4	125	2.CD.300235.IC	Δ

d ₁	d ₁	l ₁	l ₂	D	L	Artikel-	Verfügbarkeit
[mm]	[inch]	[mm]	[mm]	(h6) [mm]	[mm]	nummer	
2.381	3/32	72.0	80.4	4	125	2.CD.300F332.IC	■
2.40		72.0	80.4	4	125	2.CD.300240.IC	■
2.45		73.5	82.1	4	125	2.CD.300245.IC	Δ
2.50		75.0	83.8	4	130	2.CD.300250.IC	■
2.55		76.5	85.4	4	130	2.CD.300255.IC	Δ
2.60		78.0	87.1	4	130	2.CD.300260.IC	■
2.65		79.5	88.8	4	135	2.CD.300265.IC	Δ
2.70		81.0	90.5	4	135	2.CD.300270.IC	■
2.75		82.5	92.1	4	138	2.CD.300275.IC	Δ
2.80		84.0	93.8	4	138	2.CD.300280.IC	■
2.85		85.5	95.5	4	138	2.CD.300285.IC	Δ
2.90		87.0	97.2	4	142	2.CD.300290.IC	■
2.95		88.5	98.8	4	142	2.CD.300295.IC	Δ
3.00		90.0	100.5	6	145	2.CD.300300.IC	■
3.05		91.5	102.2	6	148	2.CD.300305.IC	Δ
3.10		93.0	103.9	6	150	2.CD.300310.IC	■
3.15		94.5	105.5	6	150	2.CD.300315.IC	Δ
3.175	1/8	96.0	107.2	6	153	2.CD.300F18.IC	■
3.20		96.0	107.2	6	153	2.CD.300320.IC	■
3.25		97.5	108.9	6	153	2.CD.300325.IC	Δ

■ Lagerartikel

Δ Lieferzeit auf Anfrage, Mindestbestellmenge 3 Stk.

Hart- metall			Z2		
	Ø d ₁	0.1 - 3.0 mm	3.05 - 6.0 mm	6.1 - 10.0 mm	
Toleranz	+ 0.004 mm 0	+ 0.006 mm + 0.001 mm	+ 0.007 mm + 0.001 mm		

d ₁	d ₁	l ₁	l ₂	D (h6)	L	Artikel- nummer	Verfügbarkeit
[mm]	[inch]	[mm]	[mm]	[mm]	[mm]		
3.30		99.0	110.6	6	157	2.CD.300330.IC	■
3.35		100.5	112.2	6	157	2.CD.300335.IC	Δ
3.40		102.0	113.9	6	161	2.CD.300340.IC	■
3.45		103.5	115.6	6	161	2.CD.300345.IC	Δ
3.50		105.0	117.3	6	164	2.CD.300350.IC	■
3.55		106.5	118.9	6	164	2.CD.300355.IC	Δ
3.60		108.0	120.6	6	167	2.CD.300360.IC	■
3.65		109.5	122.3	6	167	2.CD.300365.IC	Δ
3.70		111.0	124.0	6	170	2.CD.300370.IC	■
3.75		112.5	125.6	6	170	2.CD.300375.IC	Δ
3.80		114.0	127.3	6	176	2.CD.300380.IC	■
3.85		115.5	129.0	6	176	2.CD.300385.IC	Δ
3.90		117.0	130.7	6	176	2.CD.300390.IC	■
3.95		118.5	132.3	6	176	2.CD.300395.IC	Δ
3.968	5/32	120.0	134.0	6	176	2.CD.300F532.IC	■
4.00		120.0	134.0	6	176	2.CD.300400.IC	■
4.10		123.0	137.4	6	181	2.CD.300410.IC	■
4.20		126.0	140.7	6	184	2.CD.300420.IC	■
4.30		129.0	144.1	6	188	2.CD.300430.IC	■
4.40		132.0	147.4	6	192	2.CD.300440.IC	■

■ Lagerartikel
Δ Lieferzeit auf Anfrage, Mindestbestellmenge 3 Stk.

d ₁	d ₁	l ₁	l ₂	D (h6)	L	Artikel- nummer	Verfügbarkeit
[mm]	[inch]	[mm]	[mm]	[mm]	[mm]		
4.50		135.0	150.8	6	196	2.CD.300450.IC	■
4.60		138.0	154.1	6	196	2.CD.300460.IC	■
4.70		141.0	157.5	6	201	2.CD.300470.IC	■
4.762	3/16	144.0	160.8	6	205	2.CD.300F316.IC	■
4.80		144.0	160.8	6	205	2.CD.300480.IC	■
4.90		147.0	164.2	6	208	2.CD.300490.IC	■
5.00		150.0	167.5	6	211	2.CD.300500.IC	■
5.10		153.0	170.9	6	214	2.CD.300510.IC	■
5.20		156.0	174.2	6	221	2.CD.300520.IC	■
5.30		159.0	177.6	6	221	2.CD.300530.IC	■
5.40		162.0	180.9	6	223	2.CD.300540.IC	■
5.50		165.0	184.3	6	227	2.CD.300550.IC	■
5.560	7/32	168.0	187.6	6	230	2.CD.300F732.IC	■
5.60		168.0	187.6	6	230	2.CD.300560.IC	■
5.70		171.0	191.0	6	233	2.CD.300570.IC	■
5.80		174.0	194.3	6	236	2.CD.300580.IC	■
5.90		177.0	197.7	6	241	2.CD.300590.IC	■
6.00		180.0	201.0	6	241	2.CD.300600.IC	■
6.350	1/4	190.5	212.7	8	252	2.CD.300F14.IC	■

Ergänzende Produkte
 CrazyDrill Coolpilot S.156
 CrazyDrill Crosspilot S.146

CrazyDrill Cool SST-Inox 40 x d

BOHREN MIT INNENKÜHLUNG

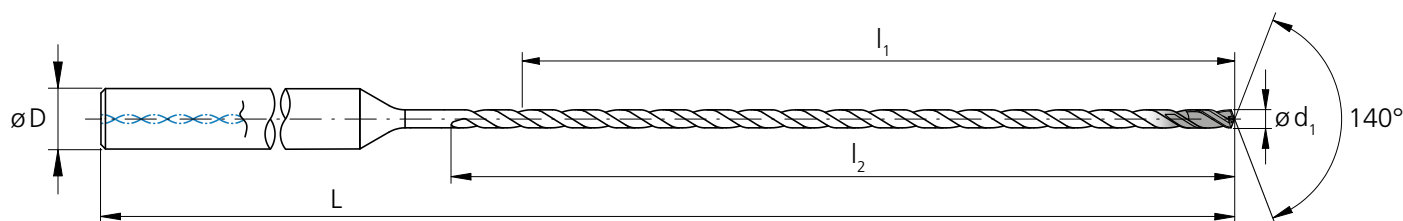

d ₁	d ₁	l ₁	l ₂	D	L	Artikel-	Verfügbarkeit
[mm]	[inch]	[mm]	[mm]	(h6) [mm]	[mm]	nummer	
2.00		80.0	87.0	4	132	2.CD.400200.IC	■
2.05		82.0	89.2	4	135	2.CD.400205.IC	△
2.10		84.0	91.4	4	135	2.CD.400210.IC	■
2.15		86.0	93.5	4	138	2.CD.400215.IC	△
2.20		88.0	95.7	4	143	2.CD.400220.IC	■
2.25		90.0	97.9	4	143	2.CD.400225.IC	△
2.30		92.0	100.1	4	145	2.CD.400230.IC	■
2.35		94.0	102.2	4	148	2.CD.400235.IC	△
2.381	3/32	96.0	104.4	4	148	2.CD.400F332.IC	■
2.40		96.0	104.4	4	148	2.CD.400240.IC	■
2.45		98.0	106.6	4	151	2.CD.400245.IC	△
2.50		100.0	108.8	4	156	2.CD.400250.IC	■
2.55		102.0	110.9	4	156	2.CD.400255.IC	△
2.60		104.0	113.1	4	158	2.CD.400260.IC	■
2.65		106.0	115.3	4	160	2.CD.400265.IC	△
2.70		108.0	117.5	4	162	2.CD.400270.IC	■
2.75		110.0	119.6	4	162	2.CD.400275.IC	△

d ₁	d ₁	l ₁	l ₂	D	L	Artikel-	Verfügbarkeit
[mm]	[inch]	[mm]	[mm]	(h6) [mm]	[mm]	nummer	
2.80		112.0	121.8	4	165	2.CD.400280.IC	■
2.85		114.0	124.0	4	165	2.CD.400285.IC	△
2.90		116.0	126.2	4	172	2.CD.400290.IC	■
2.95		118.0	128.3	4	172	2.CD.400295.IC	△
3.00		120.0	130.5	6	178	2.CD.400300.IC	■
3.05		122.0	132.7	6	180	2.CD.400305.IC	△
3.10		124.0	134.9	6	182	2.CD.400310.IC	■
3.15		126.0	137.0	6	184	2.CD.400315.IC	△
3.175	1/8	128.0	139.2	6	186	2.CD.400F18.IC	■
3.20		128.0	139.2	6	186	2.CD.400320.IC	■
3.25		130.0	141.4	6	188	2.CD.400325.IC	△
3.30		132.0	143.6	6	190	2.CD.400330.IC	■
3.35		134.0	145.7	6	192	2.CD.400335.IC	△
3.40		136.0	147.9	6	196	2.CD.400340.IC	■
3.45		138.0	150.1	6	196	2.CD.400345.IC	△
3.50		140.0	152.3	6	199	2.CD.400350.IC	■
3.55		142.0	154.4	6	201	2.CD.400355.IC	△

■ Lagerartikel

△ Lieferzeit auf Anfrage, Mindestbestellmenge 3 Stk.

Hart- metall			Z2		
	Ø d ₁	0.1 - 3.0 mm	3.05 - 6.0 mm	6.1 - 10.0 mm	
Toleranz	+ 0.004 mm 0	+ 0.006 mm + 0.001 mm	+ 0.007 mm + 0.001 mm		

d ₁	d ₁	l ₁	l ₂	D	L	Artikel- nummer	Verfügbarkeit
[mm]	[inch]	[mm]	[mm]	(h6) [mm]	[mm]		
3.60		144.0	156.6	6	203	2.CD.400360.IC	■
3.65		146.0	158.8	6	205	2.CD.400365.IC	△
3.70		148.0	161.0	6	207	2.CD.400370.IC	■
3.75		150.0	163.1	6	210	2.CD.400375.IC	△
3.80		152.0	165.3	6	212	2.CD.400380.IC	■
3.85		154.0	167.5	6	216	2.CD.400385.IC	△
3.90		156.0	169.7	6	216	2.CD.400390.IC	■
3.95		158.0	171.8	6	216	2.CD.400395.IC	△
3.968	5/32	160.0	174.0	6	216	2.CD.400F532.IC	■
4.00		160.0	174.0	6	216	2.CD.400400.IC	■
4.10		164.0	178.4	6	224	2.CD.400410.IC	■
4.20		168.0	182.7	6	228	2.CD.400420.IC	■
4.30		172.0	187.1	6	232	2.CD.400430.IC	■
4.40		176.0	191.4	6	236	2.CD.400440.IC	■
4.50		180.0	195.8	6	241	2.CD.400450.IC	■
4.60		184.0	200.1	6	241	2.CD.400460.IC	■
4.70		188.0	204.5	6	250	2.CD.400470.IC	■

■ Lagerartikel
△ Lieferzeit auf Anfrage, Mindestbestellmenge 3 Stk.

d ₁	d ₁	l ₁	l ₂	D	L	Artikel- nummer	Verfügbarkeit
[mm]	[inch]	[mm]	[mm]	(h6) [mm]	[mm]		
4.762	3/16	192.0	208.8	6	254	2.CD.400F316.IC	■
4.80		192.0	208.8	6	254	2.CD.400480.IC	■
4.90		196.0	213.2	6	258	2.CD.400490.IC	■
5.00		200.0	217.5	6	261	2.CD.400500.IC	■
5.10		204.0	221.9	6	267	2.CD.400510.IC	■
5.20		208.0	226.2	6	271	2.CD.400520.IC	■
5.30		212.0	230.6	6	271	2.CD.400530.IC	■
5.40		216.0	234.9	6	280	2.CD.400540.IC	■
5.50		220.0	239.3	6	284	2.CD.400550.IC	■
5.560	7/32	224.0	243.6	6	288	2.CD.400F732.IC	■
5.60		224.0	243.6	6	288	2.CD.400560.IC	■
5.70		228.0	248.0	6	292	2.CD.400570.IC	■
5.80		232.0	252.3	6	296	2.CD.400580.IC	■
5.90		236.0	256.7	6	301	2.CD.400590.IC	■
6.00		240.0	261.0	6	301	2.CD.400600.IC	■
6.350	1/4	254.0	276.2	8	315	2.CD.400F14.IC	■

Ergänzende Produkte
CrazyDrill Coolpilot S.156
CrazyDrill Crosspilot S.146

30 x d - 40 x d

BOHREN MIT INNENKÜHLUNG | SCHNITTDATENÜBERSICHT

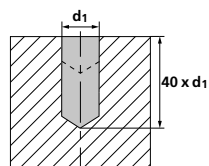
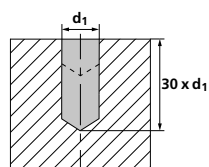
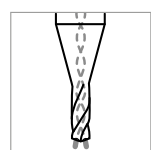

Werkstoffgruppe	Werkstoff	Wr.Nr.	DIN	AISI/ASTM/UNS	V _c [m/min]		
					Tief	Mittel	Hoch
P	Stähle unlegiert R _m < 800 N/mm ²	1.0301	C10	AISI 1010			
		1.0401	C15	AISI 1015			
		1.1191	C45E/CK45	AISI 1045			
		1.0044	S275JR	AISI 1020			
		1.0715	11SMn30	AISI 1215			
	Stähle niedriglegiert R _m > 900 N/mm ²	1.5752	15NiCr13	ASTM 3415 / AISI 3310			
		1.7131	16MnCr5	AISI 5115			
		1.3505	100Cr6	AISI 52100			
		1.7225	42CrMo4	AISI 4140			
		1.2842	90MnCrV8	AISI O2			
	Werkzeugstähle hochlegiert R _m < 1200 N/mm ²	1.2379	X153CrMoV12	AISI D2			
		1.2436	X210CrW12	AISI D4/D6			
		1.3343	HS6-5-2C	AISI M2 / UNS T11302			
	1.3355	HS18-0-1	AISI T1 / UNS T12001				
M	Rostfreie Stähle- ferritisch	1.4016	X6Cr17	AISI 430 / UNS S43000	60	80	100
		1.4105	X6CrMoS17	AISI 430F			
	Rostfreie Stähle- martensitisch	1.4034	X46Cr13	AISI 420C	60	80	100
		1.4112	X90CrMoV18	AISI 440B			
	Rostfreie Stähle- martensitisch – PH	1.4542	X5CrNiCuNb16-4	AISI 630 / ASTM 17-4 PH	60	80	100
		1.4545	X5CrNiCuNb15-5	ASTM 15-5 PH			
	Rostfreie Stähle- austenitisch	1.4301	X5CrNi18-10	AISI 304			
		1.4435	X2CrNiMo18-14-3	AISI 316L	60	80	100
1.4441		X2CrNiMo18-15-3	AISI 316LM				
	1.4539	X1NiCrMoCu25-20-5	AISI 904L				
K	Gusseisen	0.6020	GG20	ASTM 30			
		0.6030	GG30	ASTM 40B			
		0.7040	GGG40	ASTM 60-40-18			
		0.7060	GGG60	ASTM 80-60-03			
N	Aluminium Knetlegierungen	3.2315	AlMgSi1	ASTM 6351			
		3.4365	AlZnMgCu1.5	ASTM 7075			
	Aluminium Druckgusslegierungen	3.2163	GD-AlSi9Cu3	ASTM A380			
		3.2381	GD-AlSi10Mg	UNS A03590			
	Kupfer	2.0040	Cu-OF / CW008A	UNS C10100			
		2.0065	Cu-ETP / CW004A	UNS C11000			
	Messing bleifrei	2.0321	CuZn37 CW508L	UNS C27400			
		2.0360	CuZn40 CW509L	UNS C28000			
	Messing, Bronze R _m < 400 N/mm ²	2.0401	CuZn39Pb3 / CW614N	UNS C38500			
		2.1020	CuSn6	UNS C51900			
Bronze R _m < 600 N/mm ²	2.0966	CuAl10Ni5Fe4	UNS C63000				
	2.0960	CuAl9Mn2	UNS C63200				
S ₁	Hitzebeständige Stähle	2.4856		Inconel 625	25	35	45
		2.4668		Inconel 718			
		2.4617	NiMo28	Hastelloy B-2			
		2.4665	NiCr22Fe18Mo	Hastelloy X			
S ₂	Titan rein	3.7035	Gr.2	ASTM B348 / F67			
		3.7065	Gr.4	ASTM B348 / F68			
S ₃	Titan Legierungen	3.7165	TiAl6V4	ASTM B348 / F136			
		9.9367	TiAl6Nb7	ASTM F1295			
H ₁	Stähle gehärtet < 55 HRC	2.4964	CoCr20W15Ni	Haynes 25	50	70	90
			CrCoMo28	ASTM F1537			
H ₂	Stähle gehärtet ≥ 55 HRC	1.2510	100MnCrMoW4	AISI O1			
		1.2379	X153CrMoV12	AISI D2			

ANWENDUNGSEMPFEHLUNG

● Sehr gut geeignet | ● Gut geeignet | ○ bedingt geeignet | ⊠ Nicht empfohlen

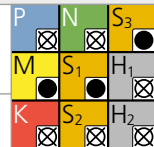

f [mm/U]

1.45 mm 1/16"			2.0 mm			2.5 mm 3/32"			Ød ₁ 3.0 mm 1/8"			4.0 mm 5/32"			5.0 mm 3/16" - 7/32"			6.0 mm 1/4"		
Tief	Mittel	Hoch	Tief	Mittel	Hoch	Tief	Mittel	Hoch	Tief	Mittel	Hoch	Tief	Mittel	Hoch	Tief	Mittel	Hoch	Tief	Mittel	Hoch
0.015	0.023	0.030	0.020	0.030	0.040	0.025	0.038	0.050	0.030	0.045	0.060	0.040	0.060	0.080	0.050	0.075	0.100	0.060	0.090	0.120
0.030	0.045	0.060	0.040	0.060	0.080	0.050	0.075	0.100	0.060	0.090	0.120	0.080	0.120	0.160	0.100	0.150	0.200	0.120	0.180	0.240
0.015	0.030	0.045	0.020	0.040	0.060	0.025	0.050	0.075	0.030	0.060	0.090	0.040	0.080	0.120	0.050	0.100	0.150	0.060	0.120	0.180
0.015	0.030	0.045	0.020	0.040	0.060	0.025	0.050	0.075	0.030	0.060	0.090	0.040	0.080	0.120	0.050	0.100	0.150	0.060	0.120	0.180
0.015	0.023	0.030	0.020	0.030	0.040	0.025	0.038	0.050	0.030	0.045	0.060	0.040	0.060	0.080	0.050	0.075	0.100	0.060	0.090	0.120
0.015	0.030	0.045	0.020	0.040	0.060	0.025	0.050	0.075	0.030	0.060	0.090	0.040	0.080	0.120	0.050	0.100	0.150	0.060	0.120	0.180



Bohrprozess CrazyDrill Cool SST-Inox

PRÄZISES UND SCHNELLES BOHREN BIS 40 X D

Kühlschmierstoff, Filter und Druck

Kühlen mit innerer Kühlmittelzufuhr

Für ein optimales Resultat empfiehlt Mikron Tool, Schneidöl als Kühlschmiermittel zu verwenden. Alternativ kann auch Emulsion von 8% oder mehr mit EP-Additiven (Extreme-Pressure-Additives) eingesetzt werden.

Filter: Eine gute Filterqualität ist bei innengekühlten Bohrwerkzeugen wichtig, damit über die Kühlmittelzufuhr keine Schmutzpartikel bzw. Späne in das Werkzeug gelangen. Speziell bei kleinen Durchmessern müssen folgende Filterqualitäten eingehalten werden:

- Bohrer mit $\varnothing < 2$ mm Filterqualität ≤ 0.010 mm.
- Bohrer mit $\varnothing < 3$ mm Filterqualität ≤ 0.020 mm.
- Bohrer mit $\varnothing < 6.35$ mm Filterqualität ≤ 0.050 mm.

Kühlmitteldruck: Für CrazyDrill Cool SST-Inox wird mindestens der in der Tabelle angegebene Kühlmitteldruck benötigt, um prozesssicher zu bohren. Ein hoher Druck ist generell besser für den Kühl- und Spüleffekt.

Ø d, Werkzeug	[mm]	1.0 mm - 2.0 mm		2.0 mm - 4.0 mm		4.0 mm - 6.35 mm	
		6 - 10 x d	15 - 30 x d	6 - 10 x d	15 - 40 x d	6 - 10 x d	15 - 40 x d
Minimaler Kühlmitteldruck	[bar]	40	65	30	50	30	40

CrazyDrill Cool SST-Inox 6 x d

Dank der hervorragenden Selbstzentrierung von CrazyDrill Cool SST-Inox erübrigt sich die Verwendung eines Zentrier- oder Pilotbohrers auf regelmässigen und geraden Oberflächen.

Höhere Anforderungen: Bei unregelmässigen, rauen oder schrägen Oberflächen sowie für eine hohe Positionsgenauigkeit und Geradheit empfiehlt Mikron Tool:

- **CrazyDrill Coolpilot** als Pilotbohrer
- **CrazyDrill Crosspilot** als Pilotbohrer auf schrägen Oberflächen

CrazyDrill Cool SST-Inox Version 10 x d, 15 x d, 20 x d, 30 x d und 40 x d

Empfohlen ist eine Pilotbohrung mit CrazyDrill Coolpilot oder CrazyDrill Crosspilot auf schrägen Oberflächen.

Pilotbohren und Bohren

Die Pilotbohrung mit CrazyDrill Coolpilot oder CrazyDrill Crosspilot (auf schrägen Oberflächen) ist der perfekte Ausgangspunkt für eine präzise Bohrungsposition mit hoher Fluchtungsgenauigkeit. Dank perfekt abgestimmter Bohrertoleranz entsteht kein messbarer Übergang vom Pilotbohrer zum Folgebohrer. Eine durchgehend hohe Qualität der Bohrung ist gewährleistet.

Bohrprozess CrazyDrill Cool SST-Inox

BOHRUNG IN EINEM BOHRSTOSS 6 X D, 10 X D, 15 X D UND 20 X D

1 | PILOTBOHRUNG

Interne Kühlung einschalten.

Bohren mit CrazyDrill Coolpilot (unregelmässige und raue Oberflächen) bis $3 \times d$.

Gleichzeitiges Anfassen 90° .

Bohren mit CrazyDrill Crosspilot für alle Versionen auf schrägen Oberflächen.

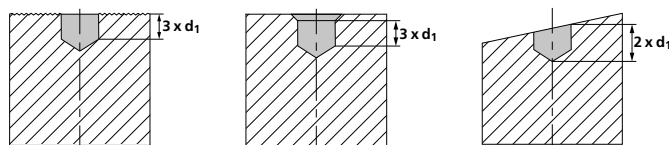

2 | BOHRUNG

Interne Kühlung einschalten.

Bohren mit CrazyDrill Cool SST-Inox in einem einzigen Bohrstoss mit der empfohlenen Schnitt- und Vorschubgeschwindigkeit.

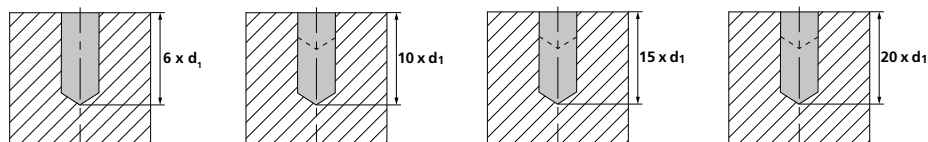

Bemerkung:

Nach dem Erreichen der gewünschten Bohrtiefe kann mit reduziertem Eilgang oder ggf. Eilgang (bei idealen Bedingungen) zurückgefahren werden. Mit CrazyDrill Cool SST-Inox bis $20 \times d$ kann sofort mit in der Tabelle empfohlenen Schnitt- und Vorschubgeschwindigkeit eingefahren und gebohrt werden.

BOHRUNG IN EINEM BOHRSTOSS 30 X D UND 40 X D

1 | PILOTBOHRUNG

Interne Kühlung einschalten.

Bohren mit CrazyDrill Coolpilot bis $3 \times d$. Gleichzeitiges Anfassen 90° .

Bohren mit CrazyDrill Crosspilot für alle Versionen auf schrägen Oberflächen.

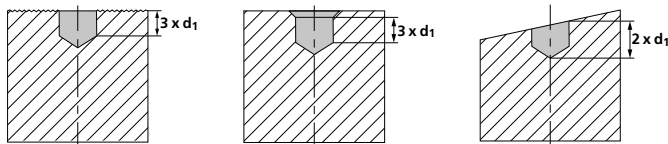

2 | BOHRUNG

Interne Kühlung einschalten, mit max. Drehzahl $n = 500$ U/min und $v_f = 1'000$ mm/min bohren bis Bohrtiefe $2.8 \times d$ (Sicherheitsabstand zum Bohrungsgrund der Pilotbohrung).

Drehzahl erhöhen gemäss Schnittdatentabelle und warten, bis die gewünschte Bohrungsdrehzahl erreicht ist. Bei langsamer Spindelbeschleunigungsrate ist eine Verweilzeit zu programmieren.

Bohren in einem Bohrstoss mit empfohlener Schnitt- und Vorschubgeschwindigkeit.

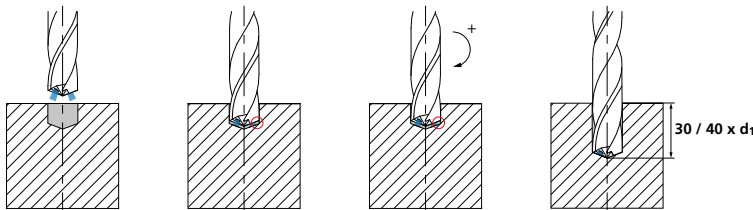

3 | RÜCKZUG AUS DER BOHRUNG

Nach dem Erreichen der gewünschten Bohrtiefe mit dem Bohrer auf Bohrtiefe $3 \times d$ mit Bohrungsvorschub oder reduziertem Eilgang zurückfahren.

Drehzahl auf $n = 500$ U/min reduzieren.

Mit Drehzahl $n = 500$ U/min und $v_f = 1'000$ mm/min aus der Bohrung fahren.

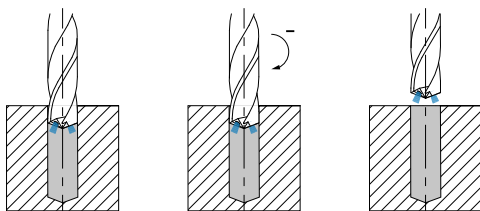

NEW

CrazyDrill Cool Titanium ATC / PTC





JEDEM TITAN SEINEN BOHRER!



Mikron Tool bietet zwei neue Bohrer für Titan im Durchmesserbereich von 1.0 mm bis 6.35 mm an:

- **CrazyDrill Cool Titanium ATC für Titanlegierungen**
- **CrazyDrill Cool Titanium PTC für Reintitan**







Diese auf die jeweiligen Titansorten perfekt abgestimmten Bohrer erzielen höchste Bohrleistung bei gleichzeitig hoher Prozesssicherheit. Neuestens ist es sogar möglich, Titanlegierungen bis 10 x d in einem Bohrstoss zu bohren, ohne mehrfaches Entspannen.

Empfehlungen von Mikron Tool:

- **Version ATC - 6 x d / PTC - 3 x d und 6 x d** - Es erübrigt sich eine vorgehende Zentrierung auf geraden Oberflächen. Das Pilotbohren oder auch Zentrieren wird empfohlen bei unregelmässiger, rauer oder schräger Materialoberfläche, oder bei Bedarf an hoher Positionsgenauigkeit.
- **Version ATC - 10 x d** - Empfohlen ist eine Pilotbohrung mit CrazyDrill Coolpilot Titanium oder CrazyDrill Crosspilot auf schrägen Oberflächen.

Nachschärfen: Dieses Produkt eignet sich zum Nachschärfen ab \varnothing 1.40 mm.

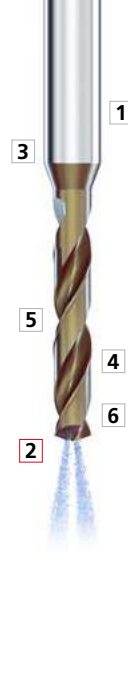
Hinweis: Sie haben nicht die passende Variante von CrazyDrill Cool Titanium (Durchmesser, Länge, Schnitttrichtung...) gefunden? Fragen Sie uns an bzgl. einer kundenspezifischen Variante!

NEW	Geometrie ATC		Geometrie PTC	
	CRAZYDRILL™ by Mikron Tool Cool Titanium <i>ATC</i>		CRAZYDRILL™ by Mikron Tool Cool Titanium <i>PTC</i>	
	6 x d	10 x d	3 x d	6 x d
				
				
	Seite 348	Seite 350	Seite 352	Seite 354

NEW

1 | SCHAFT

Der verstärkte Hartmetallschaft garantiert Stabilität, hohe Rundlaufgenauigkeit und damit maximale Bohrpräzision.

2 | NEUE GENERATION VON KÜHLKANÄLEN

Dank einer neu konzipierten Form der spiralisierten Kühlkanäle wird eine bis zu vier Mal höhere Kühlmittelmenge an die Spitze des Werkzeuges geführt. Das Resultat ist eine konstante, massive Kühlung der Schneiden sowie eine kontinuierliche, effiziente Späneabfuhr. Für kleinere Durchmesser bis Ø 2.95 mm garantiert zusätzlich eine Powerkammer einen genügend starken Kühlmittelfluss.

3 | HARTMETALL

Ein speziell entwickeltes Ultrafeinkorn-Hartmetall ermöglicht das Bearbeiten mit hohen Geschwindigkeiten.

4 | NEUE BESCHICHTUNG

Die Hochleistungsbeschichtung eXedur SNP ist wärme- und verschleissresistent, verhindert ein Verkleben der Schneiden und fördert den kontinuierlichen Spänetransport. Sehr hohe Standzeiten sind erreichbar.

5 | POLIERTE NUTEN

Die speziell polierten Nuten in den Versionen ATC und PTC fördern den kontinuierlichen Spänetransport.

6 | FÜHRUNGSFASEN UND DIE NEU KONZIPIERTEN SPANLEITFASEN

Die besonders glatten Oberflächen der Führungsfasen und die neu konzipierten Spanleitfasen beim PTC-Bohrer verhindern Materialverklebungen und entlasten das Werkzeug. Das Ergebnis ist die Garantie für höchste Präzision (Geradheit) und Oberflächenqualität.

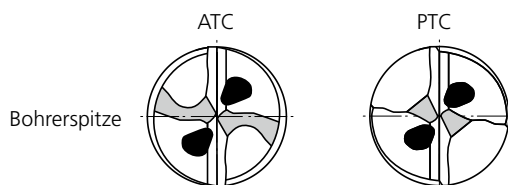

NEW

Ihr Nutzen



NEW

Die wichtigsten Eigenschaften

- Zwei spezifische Geometrien: PTC für Reintitansorten und ATC für Titanlegierungen
- Innovative Nuten- und Spitzengeometrie
- Neu: mit Spanleitfasen beim PTC Bohrer
- Speziell konzipiertes Kühlkonzept

Ihre Vorteile

- Perfekte Performance für jede Titansorte
- Geringer Schnittdruck
- Vermeiden von Spänestau
- Hervorragende Wärmeabfuhr

Ihr Gewinn

- Maximale Bohrgeschwindigkeit (z.B. 10 x d in einem Bohrstoss mit ATC)
- Ausgezeichnete Bohrungsqualität
- Prozesssicheres Bohren
- Bis zu 3-mal höhere Standzeiten



NEW

Wichtige Eigenschaften

DIE NEUEN HOCHLEISTUNGSBOHRER FÜR TITAN

1. Herausforderung

Unterschiedliche Eigenschaften von Reintitan und Titanlegierungen

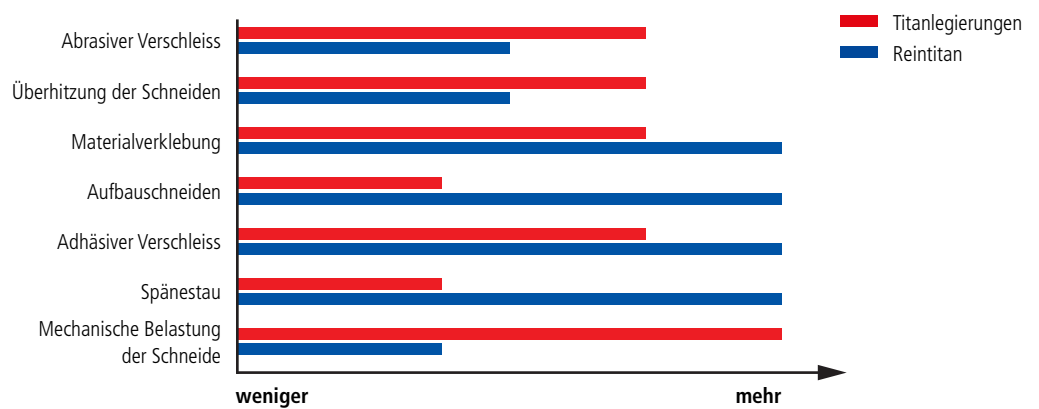

Die Materialeigenschaften von reinem und legiertem Titan unterscheiden sich wesentlich, was für deren industrielle Bearbeitung von höchster Bedeutung ist. Vor allem beim Bohren sind die Anforderungen an die Werkzeuge bezüglich der Zerspanbarkeit sehr hoch.

Lösung

Materialspezifische Schneidengeometrien

Die Lösung von Mikron Tool zum Bohren der unterschiedlichen Titansorten besteht in zwei materialspezifischen Geometrien. Nur so sind eine kontrollierte Spanabfuhr, hohe Bohrgeschwindigkeiten und wiederholgenaue Prozesse bei hervorragender Bohrungsqualität zu erzielen.



Geometrie ATC S2
Titanlegierungen
 Ti Gr.5 / Ti Gr.5 ELI / Ti Gr.Nb

Geometrie PTC S2
Reintitan
 Ti Gr.2 - Ti Gr.4

2. Herausforderung

Hohe Temperaturbelastung und Spänestau

Beim Bohren von Titan ist die hohe Temperaturbelastung der Schneiden eine Herausforderung. Das kann zu Mikroausbrüchen und letztlich zu Schneidenausbrüchen führen.

Zudem verdichten sich Titanspäne gerne im Kopfbereich und verhindern das Nachfließen weiterer Späne. Die Folge sind unkontrollierte Bohrerbrüche.

Werkstoff	Wärmeleitfähigkeit (W/mK)
Aluminium	167
Rostfreier Stahl	21
Titanlegierung	7

Lösung

Innovatives Kühlkonzept



Konventionell



Neu

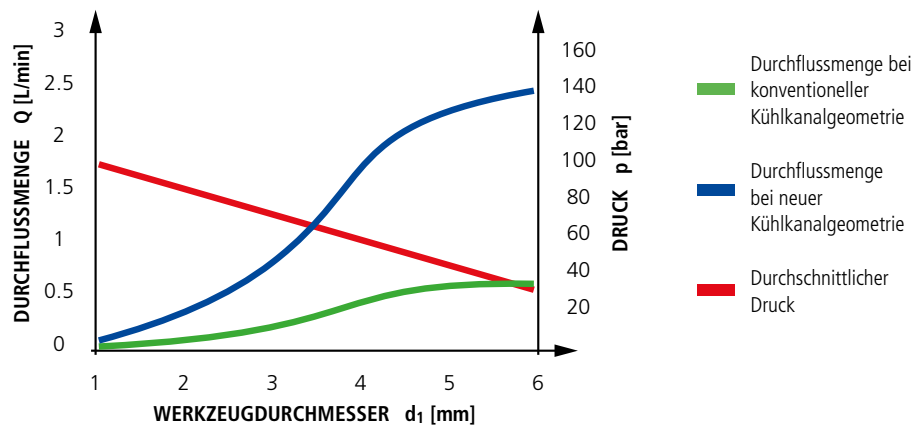

Zwei speziell konzipierte Kühlkanäle mit sehr grossem Querschnitt führen massiv Kühlschmiermittel zur Bohrspitze, um eine überhöhte Temperaturbelastung der Schneiden zu verhindern. Die patentierte Sonderform der Kühlkanäle ermöglicht bis zu 4-mal höhere Kühlmittelmengen (gegenüber konventionellen Kühlkanälen) bei gleichem Druck. Gleichzeitig spült der massive Kühlmittelstrahl die Späne durch die Spannuten und verhindert jede Form von Spänestau.

NEW

Wichtige Eigenschaften

DIE NEUEN HOCHLEISTUNGSBOHRER FÜR TITAN

3. Herausforderung Materialverklebung



Materialverklebungen an Führungsfasen und den Nebenfleiflächen erhöhen die Schnittkräfte und wirken sich negativ auf die Bohrungsqualität aus.

Lösung

Führungsfasen und die neu konzipierten Spanleitfasen

Bohrer für Titanlegierungen
Geometrie ATC

Bohrer für Reintitan
Geometrie PTC

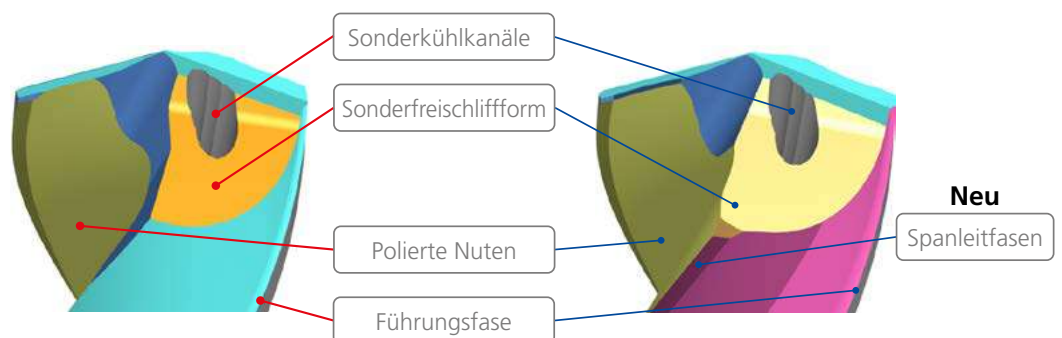

Die besonders glatten Oberflächen der Führungsfasen und die neu konzipierten Spanleitfasen beim PTC-Bohrer verhindern Materialverklebungen und entlasten das Werkzeug.

4. Herausforderung

Werkzeugverklebung bei zunehmender Bohrtiefe

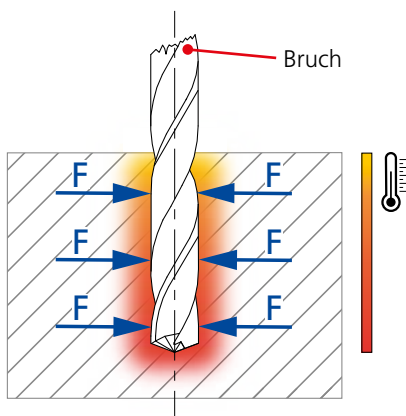

Bei zunehmender Bohrtiefe führt die extreme zähelastische Eigenschaft des Titans zum Verkleben des Werkzeugs. Die Folge ist Werkzeugbruch.

Lösung

Spezielle Schneidengeometrie mit optimaler Schnittigkeit und Stabilität

Schneidengeometrie	Schnittigkeit	Schneidenstabilität
Scharf	●	●
Verrundet	●	●
CrazyDrill Cool Titanium	●	●

Abhilfe schaffen hier scharf geschliffene Schneiden, die gleichzeitig stabil sein müssen – ein Widerspruch in sich. Für die Titanbohrer wurde eine geniale spezifische Schneidengeometrie entwickelt, die diesen Spagat meistert; infolgedessen werden die Schnittdrücke und die Temperatur deutlich gesenkt.

NEW

Wichtige Eigenschaften

DIE NEUEN HOCHLEISTUNGSBOHRER FÜR TITAN

5. Herausforderung

Positionsgenauigkeit

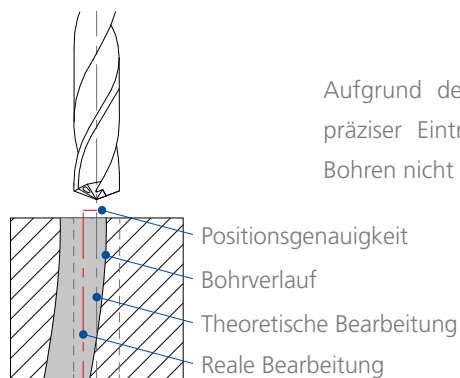

Aufgrund der zähelelastischen Materialeigenschaft von Titan ist ein präziser Eintrittspunkt und eine konstante Werkzeugführung beim Bohren nicht gewährleistet.

Lösung

Spezifische Pilotbohrer

Um eine hohe Positionsgenauigkeit zu erzielen, kann der neue Pilotbohrer CrazyDrill Coolpilot Titanium ATC (mit 90°-Fase) verwendet werden.

Positionsgenauigkeit

Mit Pilotbohrer

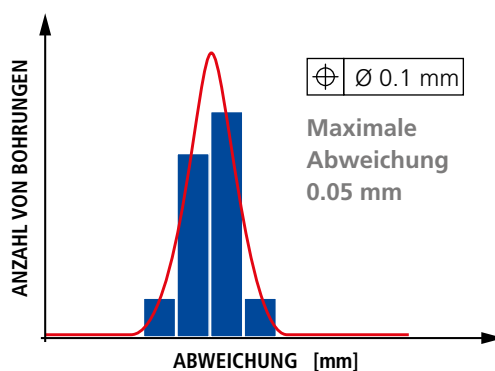

Ohne Pilotbohrer

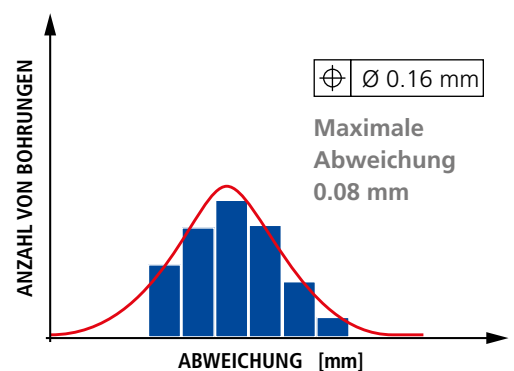

Werkstoff: Ti Gr.5 / 3.7165 / ASTM F136; Durchmesser: 4 mm; Bohrtiefe: 10 x d;
Bohrstoss: 1; Kühlung: Emulsion 8%; Schnittdaten: $v_c = 60$ m/min; $f = 0.08$ mm/U

Garantierte Höchstleistung

BEISPIEL IN DER TITANBEARBEITUNG IM VERGLEICH

■ Beispiel

Längere Standzeit

Bearbeitung: Bohren in einem Bohrstoss
Bohrtiefe: 10 mm;
Kühlschmierstoff: Emulsion 8%

Titan-Legierung: Ti Gr.5 / 3.7165 / TiAl6V4 / ASTM B348 **S2**

Werkzeug: CrazyDrill Cool Titanium ATC
Durchmesser: 1.0 mm



Schnittdaten:

Konventioneller Titanbohrer		CrazyDrill Cool Titanium ATC	
$v_c = 60 \text{ m/min}$	$f = 0.020 \text{ mm/U}$	$v_c = 60 \text{ m/min}$	$f = 0.020 \text{ mm/U}$

Ergebnisse:

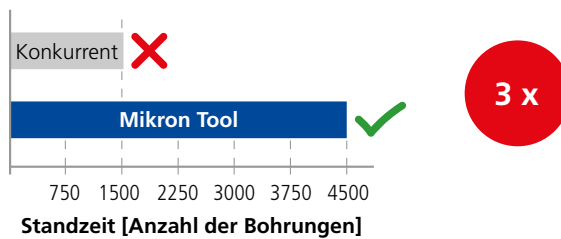

Konkurrent



Bruch

Mikron Tool



Frontansicht



Nutenansicht



Führungsfasenansicht

NEW

CrazyDrill Cool Titanium ATC - 6 x d

BOHREN MIT INNENKÜHLUNG

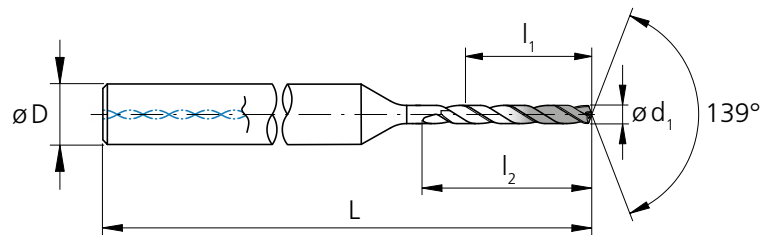

d ₁ [mm]	d ₁ [inch]	l ₁ [mm]	l ₂ [mm]	D (h6) [mm]	L [mm]	Artikel- nummer	Verfügbarkeit
1.00		6.0	9.0	4	55	2.CD.060100.ATC	■
1.05		6.3	9.5	4	55	2.CD.060105.ATC	■
1.10		6.6	9.9	4	55	2.CD.060110.ATC	■
1.15		6.9	10.4	4	55	2.CD.060115.ATC	■
1.20		7.2	10.8	4	57	2.CD.060120.ATC	■
1.25		7.5	11.3	4	57	2.CD.060125.ATC	■
1.30		7.8	11.7	4	57	2.CD.060130.ATC	■
1.35		8.1	12.2	4	57	2.CD.060135.ATC	■
1.40		8.4	12.6	4	57	2.CD.060140.ATC	■
1.45		8.7	13.1	4	58	2.CD.060145.ATC	■
1.50		9.0	13.5	4	58	2.CD.060150.ATC	■
1.55		9.3	14.0	4	58	2.CD.060155.ATC	■
1.587	1/16	9.5	14.3	4	58	2.CD.060F116.ATC	■
1.60		9.6	14.4	4	58	2.CD.060160.ATC	■
1.65		9.9	14.9	4	58	2.CD.060165.ATC	■
1.70		10.2	15.3	4	60	2.CD.060170.ATC	■
1.75		10.5	15.8	4	60	2.CD.060175.ATC	■
1.80		10.8	16.2	4	60	2.CD.060180.ATC	■
1.85		11.1	16.7	4	60	2.CD.060185.ATC	■
1.90		11.4	17.1	4	60	2.CD.060190.ATC	■
1.95		11.7	17.6	4	60	2.CD.060195.ATC	■
2.00		12.0	18.0	4	63	2.CD.060200.ATC	■

d ₁ [mm]	d ₁ [inch]	l ₁ [mm]	l ₂ [mm]	D (h6) [mm]	L [mm]	Artikel- nummer	Verfügbarkeit
2.05		12.3	18.5	4	63	2.CD.060205.ATC	■
2.10		12.6	18.9	4	63	2.CD.060210.ATC	■
2.15		12.9	19.4	4	63	2.CD.060215.ATC	■
2.20		13.2	19.8	4	63	2.CD.060220.ATC	■
2.25		13.5	20.3	4	63	2.CD.060225.ATC	■
2.30		13.8	20.7	4	65	2.CD.060230.ATC	■
2.35		14.1	21.2	4	65	2.CD.060235.ATC	■
2.381	3/32	14.3	21.4	4	65	2.CD.060F332.ATC	■
2.40		14.4	21.6	4	65	2.CD.060240.ATC	■
2.45		14.7	22.1	4	65	2.CD.060245.ATC	■
2.50		15.0	22.5	4	65	2.CD.060250.ATC	■
2.55		15.3	23.0	4	65	2.CD.060255.ATC	■
2.60		15.6	23.4	4	68	2.CD.060260.ATC	■
2.65		15.9	23.9	4	68	2.CD.060265.ATC	■
2.70		16.2	24.3	4	68	2.CD.060270.ATC	■
2.75		16.5	24.8	4	68	2.CD.060275.ATC	■
2.80		16.8	25.2	4	68	2.CD.060280.ATC	■
2.85		17.1	25.7	4	68	2.CD.060285.ATC	■
2.90		17.4	26.1	4	68	2.CD.060290.ATC	■
2.95		17.7	26.6	4	68	2.CD.060295.ATC	■
3.00		18.0	27.0	6	74	2.CD.060300.ATC	■
3.05		18.3	27.5	6	74	2.CD.060305.ATC	■

■ Lagerartikel

Hart- metall			Z2		
	Ø d ₁	0.1 - 3.0 mm	3.05 - 6.0 mm	6.1 - 10.0 mm	
Toleranz		+ 0.006 mm 0	+ 0.009 mm + 0.001 mm	+ 0.010 mm + 0.001 mm	

d ₁	d ₁	l ₁	l ₂	D (h6)	L	Artikel- nummer	Verfügbarkeit
[mm]	[inch]	[mm]	[mm]	[mm]	[mm]		
3.10		18.6	27.9	6	74	2.CD.060310.ATC	■
3.15		18.9	28.4	6	74	2.CD.060315.ATC	■
3.175	1/8	19.1	28.6	6	74	2.CD.060F18.ATC	■
3.20		19.2	28.8	6	74	2.CD.060320.ATC	■
3.25		19.5	29.3	6	74	2.CD.060325.ATC	■
3.30		19.8	29.7	6	74	2.CD.060330.ATC	■
3.35		20.1	30.2	6	74	2.CD.060335.ATC	■
3.40		20.4	30.6	6	74	2.CD.060340.ATC	■
3.45		20.7	31.1	6	74	2.CD.060345.ATC	■
3.50		21.0	31.5	6	78	2.CD.060350.ATC	■
3.55		21.3	32.0	6	78	2.CD.060355.ATC	■
3.60		21.6	32.4	6	78	2.CD.060360.ATC	■
3.65		21.9	32.9	6	78	2.CD.060365.ATC	■
3.70		22.2	33.3	6	78	2.CD.060370.ATC	■
3.75		22.5	33.8	6	78	2.CD.060375.ATC	■
3.80		22.8	34.2	6	78	2.CD.060380.ATC	■
3.85		23.1	34.7	6	78	2.CD.060385.ATC	■
3.90		23.4	35.1	6	78	2.CD.060390.ATC	■
3.95		23.7	35.6	6	78	2.CD.060395.ATC	■
3.968	5/32	23.8	35.7	6	78	2.CD.060F532.ATC	■
4.00		24.0	36.0	6	78	2.CD.060400.ATC	■
4.10		24.6	36.9	6	80	2.CD.060410.ATC	■

■ Lagerartikel

d ₁	d ₁	l ₁	l ₂	D (h6)	L	Artikel- nummer	Verfügbarkeit
[mm]	[inch]	[mm]	[mm]	[mm]	[mm]		
4.20		25.2	37.8	6	80	2.CD.060420.ATC	■
4.30		25.8	38.7	6	80	2.CD.060430.ATC	■
4.40		26.4	39.6	6	80	2.CD.060440.ATC	■
4.50		27.0	40.5	6	80	2.CD.060450.ATC	■
4.60		27.6	41.4	6	80	2.CD.060460.ATC	■
4.70		28.2	42.3	6	84	2.CD.060470.ATC	■
4.762	3/16	28.6	42.9	6	84	2.CD.060F316.ATC	■
4.80		28.8	43.2	6	84	2.CD.060480.ATC	■
4.90		29.4	44.1	6	84	2.CD.060490.ATC	■
5.00		30.0	45.0	6	84	2.CD.060500.ATC	■
5.10		30.6	45.9	6	84	2.CD.060510.ATC	■
5.20		31.2	46.8	6	84	2.CD.060520.ATC	■
5.30		31.8	47.7	6	84	2.CD.060530.ATC	■
5.40		32.4	48.6	6	88	2.CD.060540.ATC	■
5.50		33.0	49.5	6	88	2.CD.060550.ATC	■
5.560	7/32	33.4	50.0	6	88	2.CD.060F732.ATC	■
5.60		33.6	50.4	6	88	2.CD.060560.ATC	■
5.70		34.2	51.3	6	88	2.CD.060570.ATC	■
5.80		34.8	52.2	6	88	2.CD.060580.ATC	■
5.90		35.4	53.1	6	88	2.CD.060590.ATC	■
6.00		36.0	54.0	6	88	2.CD.060600.ATC	■
6.350	1/4	38.1	57.2	8	98	2.CD.060F14.ATC	■

Ergänzende Produkte

CrazyDrill Coolpilot Titanium S.166

CrazyDrill Crosspilot S.146

NEW

CrazyDrill Cool Titanium ATC - 10 x d

BOHREN MIT INNENKÜHLUNG

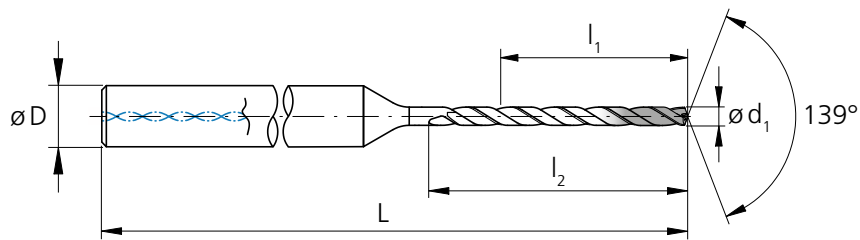

d ₁	d ₁	l ₁	l ₂	D	L	Artikel-	Verfügbarkeit
[mm]	[inch]	[mm]	[mm]	(h6) [mm]	[mm]	nummer	
1.00		10.0	13.0	4	59	2.CD.100100.ATC	■
1.05		10.5	13.7	4	59	2.CD.100105.ATC	■
1.10		11.0	14.3	4	59	2.CD.100110.ATC	■
1.15		11.5	15.0	4	59	2.CD.100115.ATC	■
1.20		12.0	15.6	4	62	2.CD.100120.ATC	■
1.25		12.5	16.3	4	62	2.CD.100125.ATC	■
1.30		13.0	16.9	4	62	2.CD.100130.ATC	■
1.35		13.5	17.6	4	62	2.CD.100135.ATC	■
1.40		14.0	18.2	4	62	2.CD.100140.ATC	■
1.45		14.5	18.9	4	65	2.CD.100145.ATC	■
1.50		15.0	19.5	4	65	2.CD.100150.ATC	■
1.55		15.5	20.2	4	65	2.CD.100155.ATC	■
1.587	1/16	15.9	20.6	4	65	2.CD.100F116.ATC	■
1.60		16.0	20.8	4	65	2.CD.100160.ATC	■
1.65		16.5	21.5	4	65	2.CD.100165.ATC	■
1.70		17.0	22.1	4	67	2.CD.100170.ATC	■
1.75		17.5	22.8	4	67	2.CD.100175.ATC	■
1.80		18.0	23.4	4	67	2.CD.100180.ATC	■
1.85		18.5	24.1	4	67	2.CD.100185.ATC	■
1.90		19.0	24.7	4	67	2.CD.100190.ATC	■
1.95		19.5	25.4	4	67	2.CD.100195.ATC	■
2.00		20.0	26.0	4	70	2.CD.100200.ATC	■

d ₁	d ₁	l ₁	l ₂	D	L	Artikel-	Verfügbarkeit
[mm]	[inch]	[mm]	[mm]	(h6) [mm]	[mm]	nummer	
2.05		20.5	26.7	4	70	2.CD.100205.ATC	■
2.10		21.0	27.3	4	70	2.CD.100210.ATC	■
2.15		21.5	28.0	4	70	2.CD.100215.ATC	■
2.20		22.0	28.6	4	70	2.CD.100220.ATC	■
2.25		22.5	29.3	4	70	2.CD.100225.ATC	■
2.30		23.0	29.9	4	75	2.CD.100230.ATC	■
2.35		23.5	30.6	4	75	2.CD.100235.ATC	■
2.381	3/32	23.8	31.0	4	75	2.CD.100F332.ATC	■
2.40		24.0	31.2	4	75	2.CD.100240.ATC	■
2.45		24.5	31.9	4	75	2.CD.100245.ATC	■
2.50		25.0	32.5	4	75	2.CD.100250.ATC	■
2.55		25.5	33.2	4	75	2.CD.100255.ATC	■
2.60		26.0	33.8	4	80	2.CD.100260.ATC	■
2.65		26.5	34.5	4	80	2.CD.100265.ATC	■
2.70		27.0	35.1	4	80	2.CD.100270.ATC	■
2.75		27.5	35.8	4	80	2.CD.100275.ATC	■
2.80		28.0	36.4	4	80	2.CD.100280.ATC	■
2.85		28.5	37.1	4	80	2.CD.100285.ATC	■
2.90		29.0	37.7	4	80	2.CD.100290.ATC	■
2.95		29.5	38.4	4	80	2.CD.100295.ATC	■
3.00		30.0	39.0	6	87	2.CD.100300.ATC	■
3.05		30.5	39.7	6	87	2.CD.100305.ATC	■

■ Lagerartikel

Hart- metall			Z2		
	Ø d ₁	0.1 - 3.0 mm	3.05 - 6.0 mm	6.1 - 10.0 mm	
Toleranz	+ 0.006 mm 0	+ 0.009 mm + 0.001 mm	+ 0.010 mm + 0.001 mm		

d ₁	d ₁	l ₁	l ₂	D (h6)	L	Artikel- nummer	Verfügbarkeit
[mm]	[inch]	[mm]	[mm]	[mm]	[mm]		
3.10		31.0	40.3	6	87	2.CD.100310.ATC	■
3.15		31.5	41.0	6	87	2.CD.100315.ATC	■
3.175	1/8	32.0	41.3	6	87	2.CD.100F18.ATC	■
3.20		32.0	41.6	6	87	2.CD.100320.ATC	■
3.25		32.5	42.3	6	87	2.CD.100325.ATC	■
3.30		33.0	42.9	6	87	2.CD.100330.ATC	■
3.35		33.5	43.6	6	87	2.CD.100335.ATC	■
3.40		34.0	44.2	6	87	2.CD.100340.ATC	■
3.45		34.5	44.9	6	87	2.CD.100345.ATC	■
3.50		35.0	45.5	6	95	2.CD.100350.ATC	■
3.55		35.5	46.2	6	95	2.CD.100355.ATC	■
3.60		36.0	46.8	6	95	2.CD.100360.ATC	■
3.65		36.5	47.5	6	95	2.CD.100365.ATC	■
3.70		37.0	48.1	6	95	2.CD.100370.ATC	■
3.75		37.5	48.8	6	95	2.CD.100375.ATC	■
3.80		38.0	49.4	6	95	2.CD.100380.ATC	■
3.85		38.5	50.1	6	95	2.CD.100385.ATC	■
3.90		39.0	50.7	6	95	2.CD.100390.ATC	■
3.95		39.5	51.4	6	95	2.CD.100395.ATC	■
3.968	5/32	40.0	51.6	6	95	2.CD.100F532.ATC	■
4.00		40.0	52.0	6	95	2.CD.100400.ATC	■
4.10		41.0	53.3	6	100	2.CD.100410.ATC	■

■ Lagerartikel

d ₁	d ₁	l ₁	l ₂	D (h6)	L	Artikel- nummer	Verfügbarkeit
[mm]	[inch]	[mm]	[mm]	[mm]	[mm]		
4.20		42.0	54.6	6	100	2.CD.100420.ATC	■
4.30		43.0	55.9	6	100	2.CD.100430.ATC	■
4.40		44.0	57.2	6	100	2.CD.100440.ATC	■
4.50		45.0	58.5	6	100	2.CD.100450.ATC	■
4.60		46.0	59.8	6	100	2.CD.100460.ATC	■
4.70		47.0	61.1	6	105	2.CD.100470.ATC	■
4.762	3/16	48.0	61.9	6	105	2.CD.100F316.ATC	■
4.80		48.0	62.4	6	105	2.CD.100480.ATC	■
4.90		49.0	63.7	6	105	2.CD.100490.ATC	■
5.00		50.0	65.0	6	105	2.CD.100500.ATC	■
5.10		51.0	66.3	6	105	2.CD.100510.ATC	■
5.20		52.0	67.6	6	105	2.CD.100520.ATC	■
5.30		53.0	68.9	6	105	2.CD.100530.ATC	■
5.40		54.0	70.2	6	112	2.CD.100540.ATC	■
5.50		55.0	71.5	6	112	2.CD.100550.ATC	■
5.560	7/32	56.0	72.3	6	112	2.CD.100F732.ATC	■
5.60		56.0	72.8	6	112	2.CD.100560.ATC	■
5.70		57.0	74.1	6	112	2.CD.100570.ATC	■
5.80		58.0	75.4	6	112	2.CD.100580.ATC	■
5.90		59.0	76.7	6	112	2.CD.100590.ATC	■
6.00		60.0	78.0	6	112	2.CD.100600.ATC	■
6.350	1/4	63.5	82.6	8	125	2.CD.100F14.ATC	■

Ergänzende Produkte

CrazyDrill Coolpilot Titanium S.166

CrazyDrill Crosspilot S.146

NEW

CrazyDrill Cool Titanium PTC - 3 x d



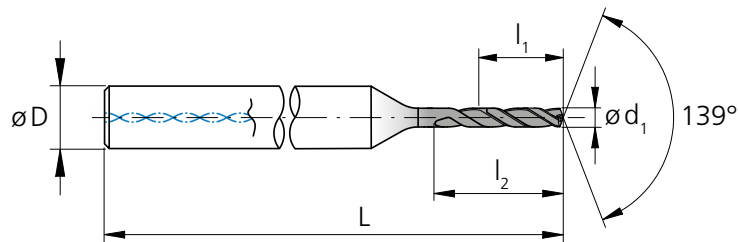

BOHREN MIT INNENKÜHLUNG



d ₁	d ₁	l ₁	l ₂	D	L	Artikel-	Verfügbarkeit
[mm]	[inch]	[mm]	[mm]	(h6) [mm]	[mm]	nummer	
1.00		3.00	6.0	4	50	2.CD.030100.PTC	■
1.05		3.15	6.3	4	50	2.CD.030105.PTC	■
1.10		3.30	6.6	4	50	2.CD.030110.PTC	■
1.15		3.45	6.9	4	50	2.CD.030115.PTC	■
1.20		3.60	7.2	4	50	2.CD.030120.PTC	■
1.25		3.75	7.5	4	50	2.CD.030125.PTC	■
1.30		3.90	7.8	4	50	2.CD.030130.PTC	■
1.35		4.05	8.1	4	50	2.CD.030135.PTC	■
1.40		4.20	8.4	4	50	2.CD.030140.PTC	■
1.45		4.35	8.7	4	50	2.CD.030145.PTC	■
1.50		4.50	9.0	4	50	2.CD.030150.PTC	■
1.55		4.65	9.3	4	50	2.CD.030155.PTC	■
1.587	1/16	4.76	9.5	4	50	2.CD.030F116.PTC	■
1.60		4.80	9.6	4	50	2.CD.030160.PTC	■
1.65		4.95	9.9	4	50	2.CD.030165.PTC	■
1.70		5.10	10.2	4	53	2.CD.030170.PTC	■
1.75		5.25	10.5	4	53	2.CD.030175.PTC	■
1.80		5.40	10.8	4	53	2.CD.030180.PTC	■
1.85		5.55	11.1	4	53	2.CD.030185.PTC	■
1.90		5.70	11.4	4	53	2.CD.030190.PTC	■
1.95		5.85	11.7	4	53	2.CD.030195.PTC	■
2.00		6.00	12.0	4	55	2.CD.030200.PTC	■

d ₁	d ₁	l ₁	l ₂	D	L	Artikel-	Verfügbarkeit
[mm]	[inch]	[mm]	[mm]	(h6) [mm]	[mm]	nummer	
2.05		6.15	12.3	4	55	2.CD.030205.PTC	■
2.10		6.30	12.6	4	55	2.CD.030210.PTC	■
2.15		6.45	12.9	4	55	2.CD.030215.PTC	■
2.20		6.60	13.2	4	55	2.CD.030220.PTC	■
2.25		6.75	13.5	4	55	2.CD.030225.PTC	■
2.30		6.90	13.8	4	57	2.CD.030230.PTC	■
2.35		7.05	14.1	4	57	2.CD.030235.PTC	■
2.381	3/32	7.14	14.3	4	57	2.CD.030F332.PTC	■
2.40		7.20	14.4	4	57	2.CD.030240.PTC	■
2.45		7.35	14.7	4	57	2.CD.030245.PTC	■
2.50		7.50	15.0	4	57	2.CD.030250.PTC	■
2.55		7.65	15.3	4	57	2.CD.030255.PTC	■
2.60		7.80	15.6	4	57	2.CD.030260.PTC	■
2.65		7.95	15.9	4	57	2.CD.030265.PTC	■
2.70		8.10	16.2	4	57	2.CD.030270.PTC	■
2.75		8.25	16.5	4	57	2.CD.030275.PTC	■
2.80		8.40	16.8	4	57	2.CD.030280.PTC	■
2.85		8.55	17.1	4	57	2.CD.030285.PTC	■
2.90		8.70	17.4	4	57	2.CD.030290.PTC	■
2.95		8.85	17.7	4	57	2.CD.030295.PTC	■
3.00		9.00	18.0	6	65	2.CD.030300.PTC	■
3.05		9.15	18.3	6	65	2.CD.030305.PTC	■

■ Lagerartikel

Hart- metall			Z2		
	Ø d ₁	0.1 - 3.0 mm	3.05 - 6.0 mm	6.1 - 10.0 mm	
Toleranz	+ 0.006 mm 0	+ 0.009 mm + 0.001 mm	+ 0.010 mm + 0.001 mm		

d ₁	d ₁	l ₁	l ₂	D (h6)	L	Artikel- nummer	Verfügbarkeit
[mm]	[inch]	[mm]	[mm]	[mm]	[mm]		
3.10		9.30	18.6	6	65	2.CD.030310.PTC	■
3.15		9.45	18.9	6	65	2.CD.030315.PTC	■
3.175	1/8	9.53	19.1	6	65	2.CD.030F18.PTC	■
3.20		9.60	19.2	6	65	2.CD.030320.PTC	■
3.25		9.75	19.5	6	65	2.CD.030325.PTC	■
3.30		9.90	19.8	6	65	2.CD.030330.PTC	■
3.35		10.05	20.1	6	65	2.CD.030335.PTC	■
3.40		10.20	20.4	6	65	2.CD.030340.PTC	■
3.45		10.35	20.7	6	65	2.CD.030345.PTC	■
3.50		10.50	21.0	6	68	2.CD.030350.PTC	■
3.55		10.65	21.3	6	68	2.CD.030355.PTC	■
3.60		10.80	21.6	6	68	2.CD.030360.PTC	■
3.65		10.95	21.9	6	68	2.CD.030365.PTC	■
3.70		11.10	22.2	6	68	2.CD.030370.PTC	■
3.75		11.25	22.5	6	68	2.CD.030375.PTC	■
3.80		11.40	22.8	6	68	2.CD.030380.PTC	■
3.85		11.55	23.1	6	68	2.CD.030385.PTC	■
3.90		11.70	23.4	6	68	2.CD.030390.PTC	■
3.95		11.85	23.7	6	68	2.CD.030395.PTC	■
3.968	5/32	11.90	23.8	6	68	2.CD.030F532.PTC	■
4.00		12.00	24.0	6	68	2.CD.030400.PTC	■
4.10		12.30	24.6	6	72	2.CD.030410.PTC	■

■ Lagerartikel

d ₁	d ₁	l ₁	l ₂	D (h6)	L	Artikel- nummer	Verfügbarkeit
[mm]	[inch]	[mm]	[mm]	[mm]	[mm]		
4.20		12.60	25.2	6	72	2.CD.030420.PTC	■
4.30		12.90	25.8	6	72	2.CD.030430.PTC	■
4.40		13.20	26.4	6	72	2.CD.030440.PTC	■
4.50		13.50	27.0	6	72	2.CD.030450.PTC	■
4.60		13.80	27.6	6	72	2.CD.030460.PTC	■
4.70		14.10	28.2	6	75	2.CD.030470.PTC	■
4.762	3/16	14.29	28.6	6	75	2.CD.030F316.PTC	■
4.80		14.40	28.8	6	75	2.CD.030480.PTC	■
4.90		14.70	29.4	6	75	2.CD.030490.PTC	■
5.00		15.00	30.0	6	75	2.CD.030500.PTC	■
5.10		15.30	30.6	6	75	2.CD.030510.PTC	■
5.20		15.60	31.2	6	75	2.CD.030520.PTC	■
5.30		15.90	31.8	6	75	2.CD.030530.PTC	■
5.40		16.20	32.4	6	80	2.CD.030540.PTC	■
5.50		16.50	33.0	6	80	2.CD.030550.PTC	■
5.560	7/32	16.68	33.4	6	80	2.CD.030F732.PTC	■
5.60		16.80	33.6	6	80	2.CD.030560.PTC	■
5.70		17.10	34.2	6	80	2.CD.030570.PTC	■
5.80		17.40	34.8	6	80	2.CD.030580.PTC	■
5.90		17.70	35.4	6	80	2.CD.030590.PTC	■
6.00		18.00	36.0	6	80	2.CD.030600.PTC	■
6.350	1/4	19.05	38.1	8	80	2.CD.030F14.PTC	■

Ergänzende Produkte

CrazyDrill Cool Titanium PTC S.354

CrazyDrill Crosspilot S.146

NEW

CrazyDrill Cool Titanium PTC - 6 x d

BOHREN MIT INNENKÜHLUNG

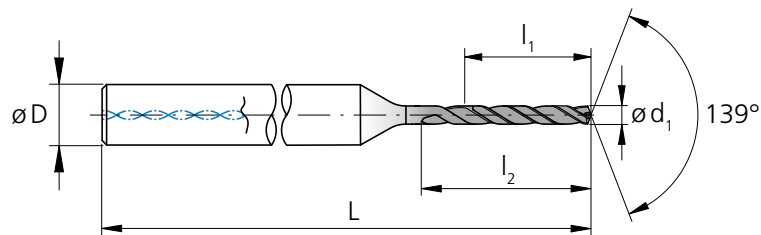

d ₁ [mm]	d ₁ [inch]	l ₁ [mm]	l ₂ [mm]	D (h6) [mm]	L [mm]	Artikel- nummer	Verfügbarkeit
1.00		6.0	9.0	4	55	2.CD.060100.PTC	■
1.05		6.3	9.5	4	55	2.CD.060105.PTC	■
1.10		6.6	9.9	4	55	2.CD.060110.PTC	■
1.15		6.9	10.4	4	55	2.CD.060115.PTC	■
1.20		7.2	10.8	4	57	2.CD.060120.PTC	■
1.25		7.5	11.3	4	57	2.CD.060125.PTC	■
1.30		7.8	11.7	4	57	2.CD.060130.PTC	■
1.35		8.1	12.2	4	57	2.CD.060135.PTC	■
1.40		8.4	12.6	4	57	2.CD.060140.PTC	■
1.45		8.7	13.1	4	58	2.CD.060145.PTC	■
1.50		9.0	13.5	4	58	2.CD.060150.PTC	■
1.55		9.3	14.0	4	58	2.CD.060155.PTC	■
1.587	1/16	9.5	14.3	4	58	2.CD.060F116.PTC	■
1.60		9.6	14.4	4	58	2.CD.060160.PTC	■
1.65		9.9	14.9	4	58	2.CD.060165.PTC	■
1.70		10.2	15.3	4	60	2.CD.060170.PTC	■
1.75		10.5	15.8	4	60	2.CD.060175.PTC	■
1.80		10.8	16.2	4	60	2.CD.060180.PTC	■
1.85		11.1	16.7	4	60	2.CD.060185.PTC	■
1.90		11.4	17.1	4	60	2.CD.060190.PTC	■
1.95		11.7	17.6	4	60	2.CD.060195.PTC	■
2.00		12.0	18.0	4	63	2.CD.060200.PTC	■

d ₁ [mm]	d ₁ [inch]	l ₁ [mm]	l ₂ [mm]	D (h6) [mm]	L [mm]	Artikel- nummer	Verfügbarkeit
2.05		12.3	18.5	4	63	2.CD.060205.PTC	■
2.10		12.6	18.9	4	63	2.CD.060210.PTC	■
2.15		12.9	19.4	4	63	2.CD.060215.PTC	■
2.20		13.2	19.8	4	63	2.CD.060220.PTC	■
2.25		13.5	20.3	4	63	2.CD.060225.PTC	■
2.30		13.8	20.7	4	65	2.CD.060230.PTC	■
2.35		14.1	21.2	4	65	2.CD.060235.PTC	■
2.381	3/32	14.3	21.4	4	65	2.CD.060F332.PTC	■
2.40		14.4	21.6	4	65	2.CD.060240.PTC	■
2.45		14.7	22.1	4	65	2.CD.060245.PTC	■
2.50		15.0	22.5	4	65	2.CD.060250.PTC	■
2.55		15.3	23.0	4	65	2.CD.060255.PTC	■
2.60		15.6	23.4	4	68	2.CD.060260.PTC	■
2.65		15.9	23.9	4	68	2.CD.060265.PTC	■
2.70		16.2	24.3	4	68	2.CD.060270.PTC	■
2.75		16.5	24.8	4	68	2.CD.060275.PTC	■
2.80		16.8	25.2	4	68	2.CD.060280.PTC	■
2.85		17.1	25.7	4	68	2.CD.060285.PTC	■
2.90		17.4	26.1	4	68	2.CD.060290.PTC	■
2.95		17.7	26.6	4	68	2.CD.060295.PTC	■
3.00		18.0	27.0	6	74	2.CD.060300.PTC	■
3.05		18.3	27.5	6	74	2.CD.060305.PTC	■

■ Lagerartikel

Hart- metall			Z2		
	Ø d ₁	0.1 - 3.0 mm	3.05 - 6.0 mm	6.1 - 10.0 mm	
Toleranz		+ 0.006 mm 0	+ 0.009 mm + 0.001 mm	+ 0.010 mm + 0.001 mm	

d ₁	d ₁	l ₁	l ₂	D (h6)	L	Artikel- nummer	Verfügbarkeit
[mm]	[inch]	[mm]	[mm]	[mm]	[mm]		
3.10		18.6	27.9	6	74	2.CD.060310.PTC	■
3.15		18.9	28.4	6	74	2.CD.060315.PTC	■
3.175	1/8	19.1	28.6	6	74	2.CD.060F18.PTC	■
3.20		19.2	28.8	6	74	2.CD.060320.PTC	■
3.25		19.5	29.3	6	74	2.CD.060325.PTC	■
3.30		19.8	29.7	6	74	2.CD.060330.PTC	■
3.35		20.1	30.2	6	74	2.CD.060335.PTC	■
3.40		20.4	30.6	6	74	2.CD.060340.PTC	■
3.45		20.7	31.1	6	74	2.CD.060345.PTC	■
3.50		21.0	31.5	6	78	2.CD.060350.PTC	■
3.55		21.3	32.0	6	78	2.CD.060355.PTC	■
3.60		21.6	32.4	6	78	2.CD.060360.PTC	■
3.65		21.9	32.9	6	78	2.CD.060365.PTC	■
3.70		22.2	33.3	6	78	2.CD.060370.PTC	■
3.75		22.5	33.8	6	78	2.CD.060375.PTC	■
3.80		22.8	34.2	6	78	2.CD.060380.PTC	■
3.85		23.1	34.7	6	78	2.CD.060385.PTC	■
3.90		23.4	35.1	6	78	2.CD.060390.PTC	■
3.95		23.7	35.6	6	78	2.CD.060395.PTC	■
3.968	5/32	23.8	35.7	6	78	2.CD.060F532.PTC	■
4.00		24.0	36.0	6	78	2.CD.060400.PTC	■
4.10		24.6	36.9	6	80	2.CD.060410.PTC	■

■ Lagerartikel

d ₁	d ₁	l ₁	l ₂	D (h6)	L	Artikel- nummer	Verfügbarkeit
[mm]	[inch]	[mm]	[mm]	[mm]	[mm]		
4.20		25.2	37.8	6	80	2.CD.060420.PTC	■
4.30		25.8	38.7	6	80	2.CD.060430.PTC	■
4.40		26.4	39.6	6	80	2.CD.060440.PTC	■
4.50		27.0	40.5	6	80	2.CD.060450.PTC	■
4.60		27.6	41.4	6	80	2.CD.060460.PTC	■
4.70		28.2	42.3	6	84	2.CD.060470.PTC	■
4.762	3/16	28.6	42.9	6	84	2.CD.060F316.PTC	■
4.80		28.8	43.2	6	84	2.CD.060480.PTC	■
4.90		29.4	44.1	6	84	2.CD.060490.PTC	■
5.00		30.0	45.0	6	84	2.CD.060500.PTC	■
5.10		30.6	45.9	6	84	2.CD.060510.PTC	■
5.20		31.2	46.8	6	84	2.CD.060520.PTC	■
5.30		31.8	47.7	6	84	2.CD.060530.PTC	■
5.40		32.4	48.6	6	88	2.CD.060540.PTC	■
5.50		33.0	49.5	6	88	2.CD.060550.PTC	■
5.560	7/32	33.4	50.0	6	88	2.CD.060F732.PTC	■
5.60		33.6	50.4	6	88	2.CD.060560.PTC	■
5.70		34.2	51.3	6	88	2.CD.060570.PTC	■
5.80		34.8	52.2	6	88	2.CD.060580.PTC	■
5.90		35.4	53.1	6	88	2.CD.060590.PTC	■
6.00		36.0	54.0	6	88	2.CD.060600.PTC	■
6.350	1/4	38.1	57.2	8	98	2.CD.060F14.PTC	■

Ergänzende Produkte

CrazyDrill Cool Titanium PTC S.352

CrazyDrill Crosspilot S.146

NEW

ATC - 6 x d - 10 x d

BOHREN MIT INNENKÜHLUNG | SCHNITTDATENÜBERSICHT

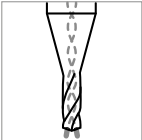
	Werkstoff- gruppe	Werkstoff	Wr.Nr.	DIN	AISI/ASTM/UNS	v _c [m/min]	
						Mittel	Hoch
	S ₂	Titanlegierungen	3.7165	TiAl6V4	ASTM B348 / F136	40	60
			9.9367	TiAl6Nb7	ASTM F1295		

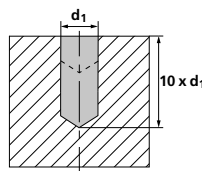
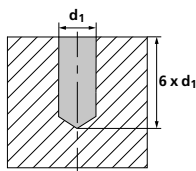
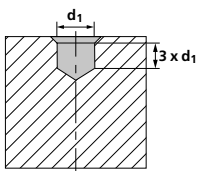

NEW

PTC - 3 x d - 6 x d

BOHREN MIT INNENKÜHLUNG | SCHNITTDATENÜBERSICHT

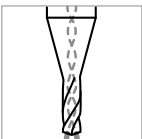
	Werkstoff- gruppe	Werkstoff	Wr.Nr.	DIN	AISI/ASTM/UNS	v _c [m/min]		Q _x [mm]	R _x [mm]
						Mittel	Hoch	0.2 - 0.5 x d1	0.2 - 0.5 x d1
	S ₂	Reintitan	3.7035	Ti Gr.2	ASTM B348 / F67	30	60	0.2 - 0.5 x d1	0.2 - 0.5 x d1
			3.7065	Ti Gr.4	ASTM B348 / F68			-	-

Für Ti Gr.2

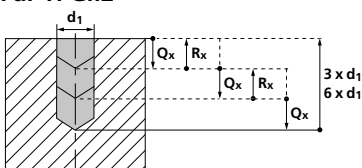

Für Ti Gr.4

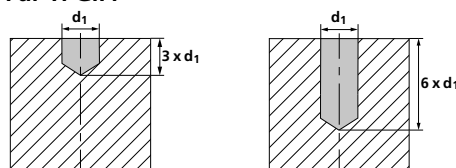

Spanbruchzyklus (z.B.: G73)

ANWENDUNGSEMPFEHLUNG

● Sehr gut geeignet | ● Gut geeignet | ○ bedingt geeignet | ☒ Nicht empfohlen

P	N	S ₃
M	S ₁	H ₁
K	S ₂	H ₂

f [mm/U]

1.0 mm		1.25 mm		1.5 mm 1/16"		2.0 mm		Ød1 2.5 mm 3/32"		3.0 mm 1/8"		4.0 mm 5/32"		5.0 mm 3/16" - 7/32"		6.0 mm 1/4"	
Mittel	Hoch	Mittel	Hoch	Mittel	Hoch	Mittel	Hoch	Mittel	Hoch	Mittel	Hoch	Mittel	Hoch	Mittel	Hoch	Mittel	Hoch
0.020	0.025	0.025	0.030	0.030	0.035	0.035	0.045	0.045	0.055	0.050	0.065	0.060	0.075	0.070	0.085	0.075	0.090

f [mm/U]

1.0 mm		1.25 mm		1.5 mm 1/16"		2.0 mm		Ød1 2.5 mm 3/32"		3.0 mm 1/8"		4.0 mm 5/32"		5.0 mm 3/16" - 7/32"		6.0 mm 1/4"	
Mittel	Hoch	Mittel	Hoch	Mittel	Hoch	Mittel	Hoch	Mittel	Hoch	Mittel	Hoch	Mittel	Hoch	Mittel	Hoch	Mittel	Hoch
0.010	0.020	0.013	0.025	0.015	0.030	0.020	0.040	0.025	0.050	0.030	0.055	0.040	0.070	0.050	0.080	0.060	0.090

NEW

Bohrprozess CrazyDrill Cool Titanium

PRÄZISES UND SCHNELLES BOHREN BIS 10 X D IN TITANLEGIERUNGEN

Kühlschmierstoff, Filter und Druck

Kühlen mit innerer Kühlmittelzufuhr

Für ein optimales Resultat empfiehlt Mikron Tool, Emulsion 8% mit EP-Additiven (Extreme-Pressure-Additives) als Kühlschmiermittel zu verwenden. Alternativ kann auch Schneidöl eingesetzt werden.

Filter: Eine gute Filterqualität ist bei innengekühlten Bohrwerkzeugen wichtig, damit über die Kühlmittelzufuhr keine Schmutzpartikel bzw. Späne in das Werkzeug gelangen. Speziell bei kleinen Durchmessern müssen folgende Filterqualitäten eingehalten werden:

- Bohrer mit $\varnothing < 2$ mm Filterqualität ≤ 0.010 mm.
- Bohrer mit $\varnothing < 3$ mm Filterqualität ≤ 0.020 mm.
- Bohrer mit $\varnothing < 6$ mm Filterqualität ≤ 0.050 mm.

Kühlmitteldruck: Für CrazyDrill Cool Titanium wird mindestens der in der Tabelle angegebene Kühlmitteldruck benötigt, um prozesssicher zu bohren. Ein höherer Druck ist generell besser für den Kühl- und Spüleffekt.

Ø d, Werkzeug	[mm]	1.0 mm - 2.0 mm	2.0 mm - 4.0 mm	4.0 mm - 6.35 mm
Version		3 - 6 - 10 x d	3 - 6 - 10 x d	3 - 6 - 10 x d
Minimaler Kühlmitteldruck	[bar]	40	30	30

CrazyDrill Cool Titanium ATC 6 x d

Dank der hervorragenden Selbstzentrierung von CrazyDrill Cool Titanium ATC 6 x d erübrigt sich die Verwendung eines Zentrier- oder Pilotbohrers auf regelmässigen und geraden Oberflächen.

Höhere Anforderungen: Bei unregelmässigen, rauen oder schrägen Oberflächen sowie für eine hohe Positionsgenauigkeit und Geradheit empfiehlt Mikron Tool:

- CrazyDrill Coolpilot Titanium ATC als Pilotbohrer
- CrazyDrill Crosspilot als Pilotbohrer auf schrägen Oberflächen

CrazyDrill Cool Titanium ATC 10 x d

Empfohlen ist eine Pilotbohrung mit CrazyDrill Coolpilot Titanium ATC oder CrazyDrill Crosspilot auf schrägen Oberflächen.

CrazyDrill Cool Titanium PTC 3 x d

Dank der hervorragenden Selbstzentrierung von CrazyDrill Cool Titanium PTC 3 x d erübrigt sich die Verwendung eines Zentrier- oder Pilotbohrers auf regelmässigen und geraden Oberflächen.

CrazyDrill Cool Titanium PTC 6 x d

Dank der hervorragenden Selbstzentrierung von CrazyDrill Cool Titanium PTC 6 x d erübrigt sich die Verwendung eines Zentrier- oder Pilotbohrers auf regelmässigen und geraden Oberflächen.

Höhere Anforderungen: Bei unregelmässigen, rauen oder schrägen Oberflächen sowie für eine hohe Positionsgenauigkeit und Geradheit empfiehlt Mikron Tool:

- CrazyDrill Cool Titanium PTC 3 x d als Pilotbohrer
- CrazyDrill Crosspilot als Pilotbohrer auf schrägen Oberflächen

Pilotbohren und Bohren

Die Pilotbohrung mit CrazyDrill Coolpilot Titanium ATC oder CrazyDrill Crosspilot (auf schrägen Oberflächen) ist der perfekte Ausgangspunkt für eine präzise Bohrungsposition mit hoher Fluchtungs-genauigkeit. Dank perfekt abgestimmter Bohrertoleranz entsteht kein messbarer Übergang vom Pilot-bohrer zum Folgebohrer. Eine durchgehend hohe Qualität der Bohrung ist gewährleistet.

NEW

Bohrprozess von Titanlegierungen Gr.5 / Gr.Nb

1 | PILOTBOHRUNG

- Interne Kühlung einschalten.
 - Bohren mit CrazyDrill Coolpilot Titanium ATC bis $3 \times d$, unregelmässige und raue Oberflächen. Gleichzeitiges Anfassen 90° .
- Bohren mit CrazyDrill Crosspilot für alle Versionen auf schrägen Oberflächen.

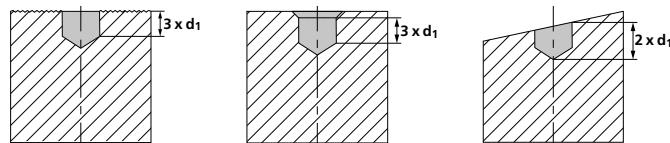

2 | BOHRUNG

- Interne Kühlung einschalten.
- Bohren mit CrazyDrill Cool Titanium ATC in einem einzigen Bohrstoss mit der empfohlenen Schnitt- und Vorschubgeschwindigkeit.

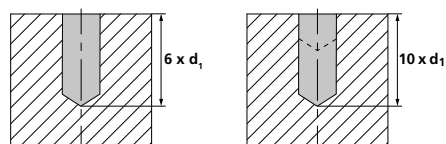

Bemerkung:

Nach dem Erreichen der gewünschten Bohrtiefe kann ggf. mit Eilgang zurückgefahren werden. Mit CrazyDrill Cool Titanium ATC bis $10 \times d$ kann sofort mit der in der Tabelle empfohlenen Schnitt- und Vorschubgeschwindigkeit eingefahren und gebohrt werden.

Bohrprozess von Reintitan Gr.2

Bohrung gemäss DIN 66025 / PAL

G73 Spanbruchbohrzyklus

Q_x = Tiefe des jeweiligen Bohrstosses

R_x = Rückzugwert

1 | PILOTBOHRUNG (NUR AUF SCHRÄGEN OBERFLÄCHEN)

- Bohren mit CrazyDrill Crosspilot auf schrägen Oberflächen.

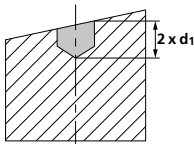

2 | BOHRUNG

- Interne Kühlung einschalten.
- Bohren mit CrazyDrill Cool Titanium PTC in einem Spanbruchbohrzyklus mit der empfohlenen Schnitt- und Vorschubgeschwindigkeit.

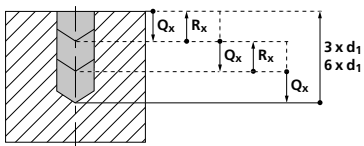

Bemerkung:

Nach dem Erreichen der gewünschten Bohrtiefe kann ggf. mit Eilgang zurückgefahren werden. Mit CrazyDrill Cool Titanium PTC bis $6 \times d$ kann sofort mit der in der Tabelle empfohlenen Schnitt- und Vorschubgeschwindigkeit eingefahren und gebohrt werden.

NEW

Bohrprozess von Reintitan Gr.4

1 | PILOTBOHRUNG (NUR AUF SCHRÄGEN OBERFLÄCHEN)

- Bohren mit CrazyDrill Crosspilot auf schrägen Oberflächen.

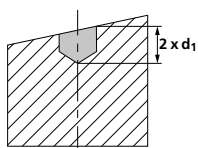

2 | BOHRUNG

- Interne Kühlung einschalten.
- Bohren mit CrazyDrill Cool Titanium PTC in einem einzigen Bohrstoss mit der empfohlenen Schnitt- und Vorschubgeschwindigkeit.

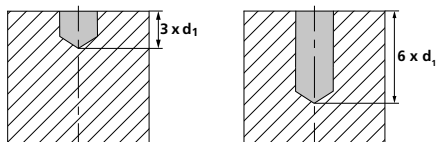

Bemerkung:

Nach dem Erreichen der gewünschten Bohrtiefe kann mit ggf. Eilgang zurückgefahren werden. Mit CrazyDrill Cool Titanium PTC bis 6 x d kann sofort mit der in der Tabelle empfohlenen Schnitt- und Vorschubgeschwindigkeit eingefahren und gebohrt werden.



PATENTED

CrazyDrill Flex

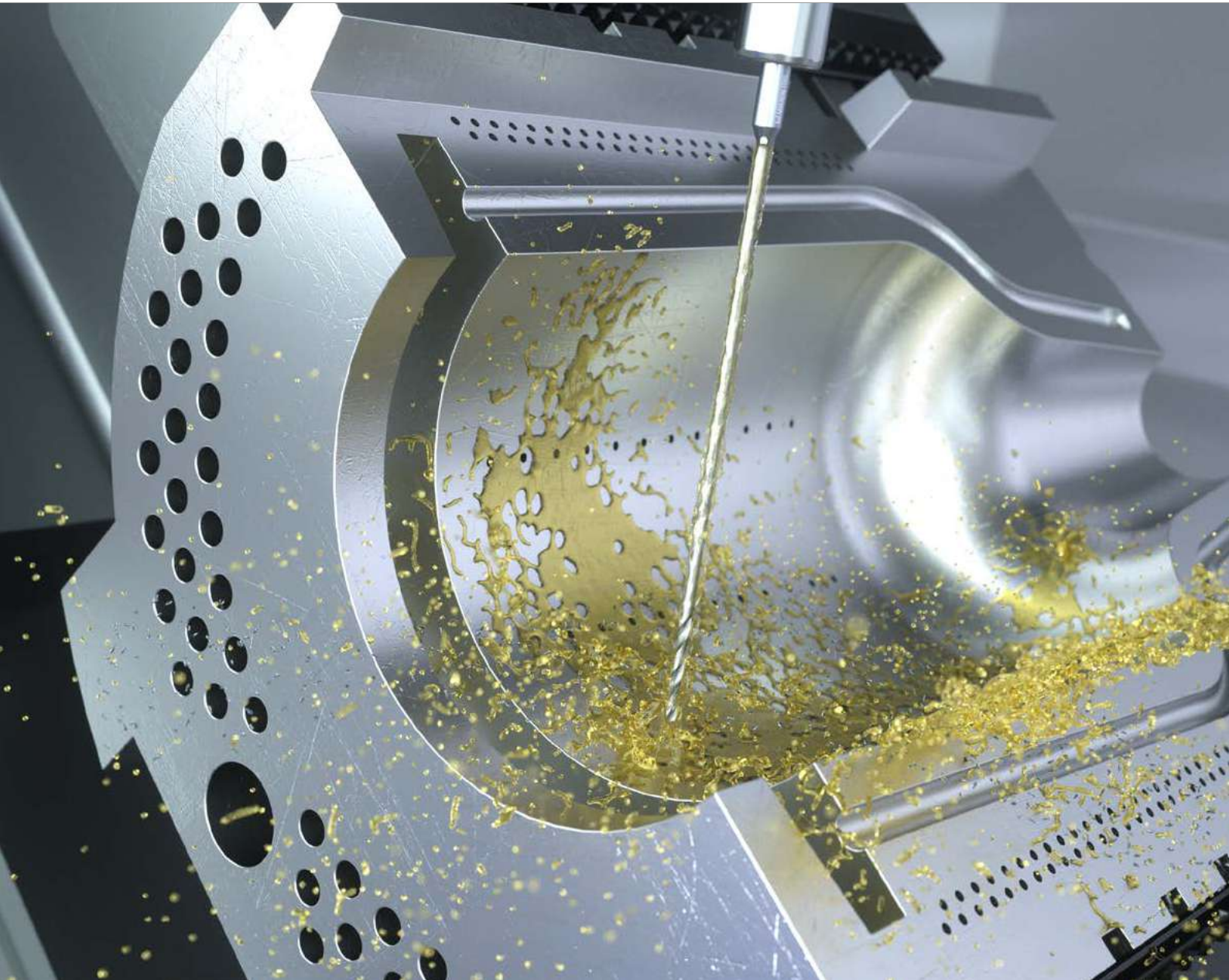



FLEXIBILITÄT UND HARTMETALL: KEIN WIDERSPRUCH



Mit CrazyDrill Flex bietet Mikron Tool einen VHM-Mikrobohrer für tiefe Bohrungen bis 50 x d an. Durchmesserbereich von 0.1 bis 2.0 mm mit Varianten für:

- **CrazyDrill Flex Steel - beschichtet / unbeschichtet:** Stähle, Gusseisen, Aluminiumlegierungen, Messing und Bronze. Er wird mit einer äusseren Kühlmittelzufuhr und integrierten Kühlkanälen im Schaft verwendet (nur bei Variante 50 x d).
- **CrazyDrill Flex Titanium - unbeschichtet:** Langspanige Materialien wie Titan, Titanlegierungen und Kupfer. Er wird mit einer äusseren Kühlmittelzufuhr verwendet.
- **CrazyDrill Flex SST-Inox - beschichtet:** Rost-, säure- und hitzebeständige Materialien. Er wird mit integrierten Kühlkanälen im Schaft verwendet.

Der verlängerte Hals sorgt für die notwendige Flexibilität, um auch unter schwierigen Verhältnissen prozesssicher bohren zu können. Der Bohrer kann einen Mittenversatz von bis zu 40% seines Durchmessers kompensieren. Dies wurde bisher nur mit HSS-Bohrern erreicht. Dank speziellem Spitzenanschliff wird eine Reduktion der Vorschubkraft von 50 % erreicht. Der verlängerte Hals sorgt für die notwendige Flexibilität, um auch unter schwierigen Verhältnissen prozesssicher bohren zu können.

Dank speziellem Spitzenanschliff wird eine Reduktion der Vorschubkraft von 50 % erreicht. Zusätzlich verleiht das gerade Verbindungselement (Hals) zwischen dem Schneidkörper und dem Schaft dem Hartmetallbohrer CrazyDrill Flex die notwendige Länge und Robustheit für Tieflochbohrungen bis zu einer Bohrtiefe von 50 x d. Er ermöglicht gegenüber der Bearbeitung mit Einlippenbohrern, Mikroerosion oder Laserverfahren eine wesentlich kürzere Bohrzeit.

Für alle Versionen wird eine Pilotbohrung mit CrazyDrill Flexpilot oder CrazyDrill Crosspilot auf schrägen Oberflächen empfohlen.

Nachschärfen: Dieses Produkt eignet sich nicht zum Nachschärfen.

Hinweis: Sie haben nicht die passende Variante von CrazyDrill Flex (Durchmesser, Länge, Schnitttrichtung...) gefunden? Fragen Sie uns an bzgl. einer kundenspezifischen Variante!

PATENTED	Steel	Titanium	SST-Inox				
	20 / 30 / 50 x d	30 / 50 x d	30 / 50 x d				
	<ul style="list-style-type: none"> ■ Integ. / Aussenkühlung ■ Beschichtet / Unbeschichtet ■ Ø0.2 - 2.0 mm mit Beschichtung ■ Ø0.1 - 1.2 mm ohne Beschichtung 	<ul style="list-style-type: none"> ■ Integ. / Aussenkühlung ■ Unbeschichtet ■ Ø0.1 - 1.2 mm 	<ul style="list-style-type: none"> ■ Integrierte Kühlung ■ Beschichtet ■ Ø0.2 - 2.0 mm 				
	Seite 370	Seite 376	Seite 382	Seite 388	Seite 392	Seite 396	Seite 400

1 | SCHAFT

Der robuste Hartmetallschaft garantiert hohe Rundlaufgenauigkeit und damit höchste Bohrpräzision.

2 | KÜHLUNG

Alle Versionen 50 x d sowie alle Flex SST-Inox Versionen verfügen über integrierte Kühlkanäle im Schaft. Diese garantieren eine konstante, gezielte Kühlung der Schneiden schon ab 15 bar. Die spezielle Anordnung und Form erzeugt auch bei hohen Drehzahlen einen konzentrierten Strahl, der eine regelmässige, massive Kühlung der Bohrspitze garantiert und die Späne aus der Spannute spült.

3 | MITTELSTÜCK: FLEXIBILITÄT UND STABILITÄT - PATENTIERT

Ein flexibles Mittelstück mit reduziertem Querschnitt sorgt für Elastizität (Flexibilität) und gleichzeitig für höhere Steifigkeit (Torsion/ Druck) als bei Bohrern mit durchgehender Spirale. Der Mikrotieflochbohrer kann so einen Mittenversatz von bis zu 40% seines Durchmessers mühelos kompensieren ohne abzuberechnen. Dies wurde bisher nur mit HSS erreicht.

4 | HARTMETAL

Das für CrazyDrill Flex entwickelte Feinst-Korn-Hartmetall verfügt über eine hohe Zähigkeit und Wärmeschockresistenz und erfüllt damit hervorragend die Anforderungen für die Zerspanung von Stählen, Titan sowie rostfreien- und hitzebeständigen Legierungen.

5 | BESCHICHTUNG

Die Hochleistungs-Beschichtung eXedur RIP ist verschleiss- und hitzeresistent. Sie verhindert ein Verkleben der Schneiden und unterstützt den Spänetransport. Das Resultat ist eine hohe Standzeit des Werkzeuges.

6A | DEGRESSIVE SPIRALNUT - PATENTIERT

Die degressive Spiralnut des CrazyDrill Flex SST-Inox mit neuartiger und patentierter Geometrie garantiert eine hohe Werkzeugstabilität. Sie sorgt im vorderen Teil für guten Spanbruch, im hinteren für eine schnelle Späneausfuhr.

6B | SPIRALNUTEN

Für die Varianten Steel und Titanium ist die Geometrie der Spiralnuten an die zu bearbeitenden Materialien angepasst. Ein guter Spanbruch und eine rasche Späneausfuhr sind garantiert.

7 | GEOMETRIE

Die Spitzengeometrie ist speziell entwickelt, um hohe Schneideckenstabilität, Selbstzentrierung und kurze Späne zu garantieren. Dank einem raffinierten Spitzenanschliff ist eine geringere Eindringkraft beim Bohren notwendig.

Bohrerspitze



CrazyDrill Flex Steel

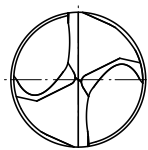

CrazyDrill Flex Titanium

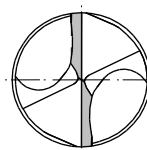

CrazyDrill Flex SST-Inox

Merkmale und Vorteile

MIKRO-TIEFLOCHBOHRER FÜR HÖCHSTE LEISTUNG

- **KÜRZERE BEARBEITUNGSZEIT** | Bis zu 10 Mal schneller als Erosion
- **HOHE PROZESSSICHERHEIT** | Dank flexiblem Mittelstück
- **HOHE PRÄZISION** | Dank reduzierter Eindringkraft

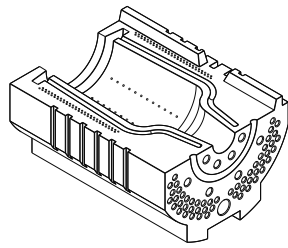

TEIL

Entlüftungsbohrung für Glasformenbau

WERKSTOFF

CuAl11Fe4Ni4 / 2.0975 / UNS C95800

BEARBEITUNG

- 100 Entlüftungsbohrungen
- d = 0.5 mm
- Bohrtiefe 15 mm auf BAZ

WERKZEUG

Mikron Tool - CrazyDrill Flex Steel - 30 x d

DATEN	MIKRON TOOL
Werkzeugtyp	CrazyDrill Flex Steel - Hartmetall - Beschichtet - Aussenkühlung
Artikelnummer	2.CFS.30050.1
Schnittdaten	$v_c = 40$ m/min $f = 0.012$ mm/U $Q_1 = 1.25$ mm $Q_x = 0.25$ mm
Bearbeitungszeit	30 min

■ **Flexibilität**

Ein flexibles Mittelstück sorgt für Elastizität. Der Bohrer kann so einen Mittenversatz kompensieren, ohne zu brechen.



■ **Bohrtiefe bis 50 x d**

Das spezielle Design des Bohrers (Schneidgeometrie für minimale Eindringkraft, Hals ohne durchgehende Spirale für maximale Stabilität) erlaubt das Tieflochbohren bis 50 x d.

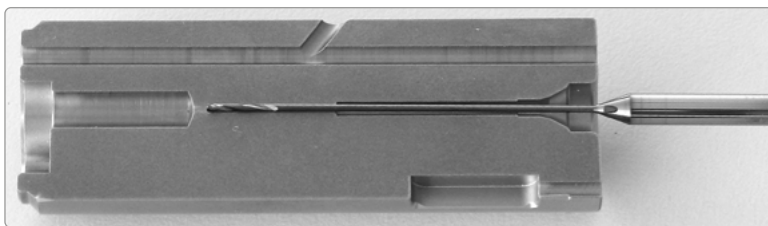

Steel - 20 x d - beschichtet / unbeschichtet

BOHREN MIT AUSSENKÜHLUNG

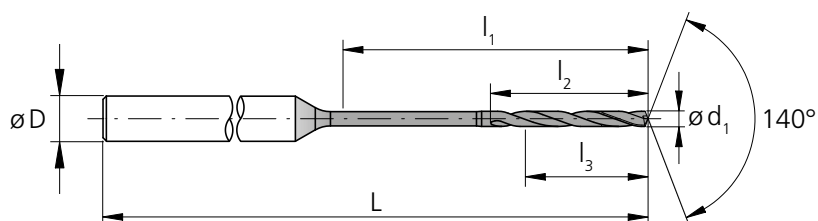

d ₁	d ₁	l ₁	l ₂	l ₃	D	L	Artikel-	Besch.	Unbesch.	Verfügbarkeit
[mm]	[inch]	[mm]	[mm]	[mm]	(h6) [mm]	[mm]	nummer			
0.10		2.0	1.1	0.8	3	40	2.CFS.20010	-	.0	■
0.11		2.2	1.2	0.9	3	40	2.CFS.20011	-	.0	△
0.12		2.4	1.3	1.0	3	40	2.CFS.20012	-	.0	△
0.13		2.6	1.4	1.0	3	40	2.CFS.20013	-	.0	△
0.14		2.8	1.5	1.1	3	40	2.CFS.20014	-	.0	△
0.15		3.0	1.6	1.2	3	40	2.CFS.20015	-	.0	■
0.16		3.2	1.7	1.3	3	40	2.CFS.20016	-	.0	△
0.17		3.4	1.8	1.4	3	40	2.CFS.20017	-	.0	△
0.18		3.6	1.9	1.4	3	40	2.CFS.20018	-	.0	△
0.19		3.8	2.0	1.5	3	40	2.CFS.20019	-	.0	△
0.20		4.0	2.1	1.6	3	45	2.CFS.20020	.1	.0	■
0.21		4.2	2.2	1.7	3	45	2.CFS.20021	.1	.0	△
0.22		4.4	2.3	1.8	3	45	2.CFS.20022	.1	.0	△
0.23		4.6	2.4	1.8	3	45	2.CFS.20023	.1	.0	△
0.24		4.8	2.5	1.9	3	45	2.CFS.20024	.1	.0	△
0.25		5.0	2.6	2.0	3	45	2.CFS.20025	.1	.0	■
0.26		5.2	2.7	2.1	3	45	2.CFS.20026	.1	.0	△
0.27		5.4	2.8	2.2	3	45	2.CFS.20027	.1	.0	△
0.28		5.6	2.9	2.2	3	45	2.CFS.20028	.1	.0	△
0.29		5.8	3.0	2.3	3	45	2.CFS.20029	.1	.0	△
0.30		6.0	3.2	2.4	3	45	2.CFS.20030	.1	.0	■
0.31		6.2	3.3	2.5	3	45	2.CFS.20031	.1	.0	△
0.32		6.4	3.4	2.6	3	45	2.CFS.20032	.1	.0	△
0.33		6.6	3.5	2.6	3	45	2.CFS.20033	.1	.0	△
0.34		6.8	3.6	2.7	3	45	2.CFS.20034	.1	.0	△
0.35		7.0	3.7	2.8	3	45	2.CFS.20035	.1	.0	■
0.36		7.2	3.8	2.9	3	45	2.CFS.20036	.1	.0	△
0.37		7.4	3.9	3.0	3	45	2.CFS.20037	.1	.0	△
0.38		7.6	4.0	3.0	3	45	2.CFS.20038	.1	.0	△

d ₁	d ₁	l ₁	l ₂	l ₃	D	L	Artikel-	Besch.	Unbesch.	Verfügbarkeit
[mm]	[inch]	[mm]	[mm]	[mm]	(h6) [mm]	[mm]	nummer			
0.39		7.8	4.1	3.1	3	45	2.CFS.20039	.1	.0	△
0.396	1/64	8.0	4.2	3.2	3	45	2.CFS.20F164	.1	-	■
0.40		8.0	4.2	3.2	3	45	2.CFS.20040	.1	.0	■
0.41		8.2	4.3	3.3	3	45	2.CFS.20041	.1	.0	△
0.42		8.4	4.4	3.4	3	45	2.CFS.20042	.1	.0	△
0.43		8.6	4.5	3.4	3	45	2.CFS.20043	.1	.0	△
0.44		8.8	4.6	3.5	3	45	2.CFS.20044	.1	.0	△
0.45		9.0	4.7	3.6	3	45	2.CFS.20045	.1	.0	■
0.46		9.2	4.8	3.7	3	45	2.CFS.20046	.1	.0	△
0.47		9.4	4.9	3.8	3	45	2.CFS.20047	.1	.0	△
0.48		9.6	5.0	3.8	3	45	2.CFS.20048	.1	.0	△
0.49		9.8	5.1	3.9	3	45	2.CFS.20049	.1	.0	△
0.50		10.0	5.3	4.0	3	50	2.CFS.20050	.1	.0	■
0.51		10.2	5.4	4.1	3	50	2.CFS.20051	.1	.0	△
0.52		10.4	5.5	4.2	3	50	2.CFS.20052	.1	.0	△
0.53		10.6	5.6	4.2	3	50	2.CFS.20053	.1	.0	△
0.54		10.8	5.7	4.3	3	50	2.CFS.20054	.1	.0	△
0.55		11.0	5.8	4.4	3	50	2.CFS.20055	.1	.0	■
0.56		11.2	5.9	4.5	3	50	2.CFS.20056	.1	.0	△
0.57		11.4	6.0	4.6	3	50	2.CFS.20057	.1	.0	△
0.58		11.6	6.1	4.6	3	50	2.CFS.20058	.1	.0	△
0.59		11.8	6.2	4.7	3	50	2.CFS.20059	.1	.0	△
0.60		12.0	6.3	4.8	3	50	2.CFS.20060	.1	.0	■
0.61		12.2	6.4	4.9	3	50	2.CFS.20061	.1	.0	△
0.62		12.4	6.5	5.0	3	50	2.CFS.20062	.1	.0	△
0.63		12.6	6.6	5.0	3	50	2.CFS.20063	.1	.0	△
0.64		12.8	6.7	5.1	3	50	2.CFS.20064	.1	.0	△
0.65		13.0	6.8	5.2	3	50	2.CFS.20065	.1	.0	■
0.66		13.2	6.9	5.3	3	50	2.CFS.20066	.1	.0	△

■ Ab Lager

■ Ab Lager nur in einer Version

△ Lieferzeit auf Anfrage, Mindestbestellmenge 5 Stk.

Hart- metall			
	$\varnothing d_1$	Z2	
Toleranz		0.1 - 1.2 mm - 0.003 mm - 0.006 mm	

d_1	d_1	l_1	l_2	l_3	D	L	Artikel- nummer	Besch.	Unbesch.	Verfügbarkeit
[mm]	[inch]	[mm]	[mm]	[mm]	(h6) [mm]	[mm]				
0.67		13.4	7.0	5.4	3	50	2.CFS.20067	.1	.0	Δ
0.68		13.6	7.1	5.4	3	50	2.CFS.20068	.1	.0	Δ
0.69		13.8	7.2	5.5	3	50	2.CFS.20069	.1	.0	Δ
0.70		14.0	7.4	5.6	3	53	2.CFS.20070	.1	.0	■
0.71		14.2	7.5	5.7	3	53	2.CFS.20071	.1	.0	Δ
0.72		14.4	7.6	5.8	3	53	2.CFS.20072	.1	.0	Δ
0.73		14.6	7.7	5.8	3	53	2.CFS.20073	.1	.0	Δ
0.74		14.8	7.8	5.9	3	53	2.CFS.20074	.1	.0	Δ
0.75		15.0	7.9	6.0	3	53	2.CFS.20075	.1	.0	■
0.76		15.2	8.0	6.1	3	53	2.CFS.20076	.1	.0	Δ
0.77		15.4	8.1	6.2	3	53	2.CFS.20077	.1	.0	Δ
0.78		15.6	8.2	6.2	3	53	2.CFS.20078	.1	.0	Δ
0.79		15.8	8.3	6.3	3	53	2.CFS.20079	.1	.0	Δ
0.793	1/32	16.0	8.4	6.4	3	53	2.CFS.20F132	.1	-	■
0.80		16.0	8.4	6.4	3	53	2.CFS.20080	.1	.0	■
0.81		16.2	8.5	6.5	3	53	2.CFS.20081	.1	.0	Δ
0.82		16.4	8.6	6.6	3	53	2.CFS.20082	.1	.0	Δ
0.83		16.6	8.7	6.6	3	53	2.CFS.20083	.1	.0	Δ
0.84		16.8	8.8	6.7	3	53	2.CFS.20084	.1	.0	Δ
0.85		17.0	8.9	6.8	3	54	2.CFS.20085	.1	.0	■
0.86		17.2	9.0	6.9	3	54	2.CFS.20086	.1	.0	Δ
0.87		17.4	9.1	7.0	3	53	2.CFS.20087	.1	.0	Δ
0.88		17.6	9.2	7.0	3	53	2.CFS.20088	.1	.0	Δ
0.89		17.8	9.3	7.1	3	53	2.CFS.20089	.1	.0	Δ
0.90		18.0	9.5	7.2	3	53	2.CFS.20090	.1	.0	■
0.91		18.2	9.6	7.3	3	53	2.CFS.20091	.1	.0	Δ
0.92		18.4	9.7	7.4	3	53	2.CFS.20092	.1	.0	Δ
0.93		18.6	9.8	7.4	3	53	2.CFS.20093	.1	.0	Δ
0.94		18.8	9.9	7.5	3	53	2.CFS.20094	.1	.0	Δ

d_1	d_1	l_1	l_2	l_3	D	L	Artikel- nummer	Besch.	Unbesch.	Verfügbarkeit
[mm]	[inch]	[mm]	[mm]	[mm]	(h6) [mm]	[mm]				
0.95		19.0	10.0	7.6	3	53	2.CFS.20095	.1	.0	■
0.96		19.2	10.1	7.7	3	53	2.CFS.20096	.1	.0	Δ
0.97		19.4	10.2	7.8	3	53	2.CFS.20097	.1	.0	Δ
0.98		19.6	10.3	7.8	3	53	2.CFS.20098	.1	.0	Δ
0.99		19.8	10.4	7.9	3	53	2.CFS.20099	.1	.0	Δ
1.00		20.0	10.5	8.0	3	60	2.CFS.20100	.1	.0	■
1.01		20.2	10.6	8.1	3	60	2.CFS.20101	.1	.0	Δ
1.02		20.4	10.7	8.2	3	60	2.CFS.20102	.1	.0	Δ
1.03		20.6	10.8	8.2	3	60	2.CFS.20103	.1	.0	Δ
1.04		20.8	10.9	8.3	3	60	2.CFS.20104	.1	.0	Δ
1.05		21.0	11.0	8.4	3	60	2.CFS.20105	.1	.0	■
1.06		21.2	11.1	8.5	3	60	2.CFS.20106	.1	.0	Δ
1.07		21.4	11.2	8.6	3	60	2.CFS.20107	.1	.0	Δ
1.08		21.6	11.3	8.6	3	60	2.CFS.20108	.1	.0	Δ
1.09		21.8	11.4	8.7	3	60	2.CFS.20109	.1	.0	Δ
1.10		22.0	11.6	8.8	3	60	2.CFS.20110	.1	.0	■
1.11		22.2	11.7	8.9	3	60	2.CFS.20111	.1	.0	Δ
1.12		22.4	11.8	9.0	3	60	2.CFS.20112	.1	.0	Δ
1.13		22.6	11.9	9.0	3	60	2.CFS.20113	.1	.0	Δ
1.14		22.8	12.0	9.1	3	60	2.CFS.20114	.1	.0	Δ
1.15		23.0	12.1	9.2	3	60	2.CFS.20115	.1	.0	■
1.16		23.2	12.2	9.3	3	60	2.CFS.20116	.1	.0	Δ
1.17		23.4	12.3	9.4	3	60	2.CFS.20117	.1	.0	Δ
1.18		23.6	12.4	9.4	3	60	2.CFS.20118	.1	.0	Δ
1.19		23.8	12.5	9.5	3	60	2.CFS.20119	.1	.0	Δ
1.20		24.0	12.6	9.6	3	60	2.CFS.20120	.1	.0	■

Ergänzende Produkte	
CrazyDrill Flexpilot Steel	S.108
CrazyDrill Crosspilot	S.146

Steel - 20 x d - beschichtet

BOHREN MIT AUSSENKÜHLUNG | SCHNITTDATENÜBERSICHT

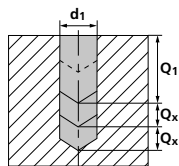
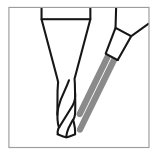

Werkstoffgruppe	Werkstoff	Wr.Nr.	DIN	AISI/ASTM/UNS	V _c [m/min]			
					Ød1 ≤ 0.4		Ød1 > 0.4	
					Mittel	Hoch	Mittel	Hoch
P	Stähle unlegiert Rm < 800 N/mm ²	1.0301	C10	AISI 1010	5	40	40	60
		1.0401	C15	AISI 1015				
		1.1191	C45E/CK45	AISI 1045				
		1.0044	S275JR	AISI 1020				
		1.0715	11SMn30	AISI 1215				
	Stähle niedriglegiert Rm > 900 N/mm ²	1.5752	15NiCr13	ASTM 3415 / AISI 3310	5	25	25	50
		1.7131	16MnCr5	AISI 5115				
		1.3505	100Cr6	AISI 52100				
		1.7225	42CrMo4	AISI 4140				
		1.2842	90MnCrV8	AISI O2				
	Werkzeugstähle hochlegiert Rm < 1200 N/mm ²	1.2379	X153CrMoV12	AISI D2	5	20	20	35
		1.2436	X210CrW12	AISI D4/D6				
		1.3343	HS6-5-2C	AISI M2 / UNS T11302				
1.3355		HS18-0-1	AISI T1 / UNS T12001					
M	Rostfreie Stähle-ferritisch	1.4016	X6Cr17	AISI 430 / UNS S43000				
		1.4105	X6CrMoS17	AISI 430F				
	Rostfreie Stähle-martensitisch	1.4034	X46Cr13	AISI 420C				
		1.4112	X90CrMoV18	AISI 440B				
	Rostfreie Stähle-martensitisch – PH	1.4542	X5CrNiCuNb 16-4	AISI 630 / ASTM 17-4 PH				
		1.4545	X5CrNiCuNb 15-5	ASTM 15-5 PH				
	Rostfreie Stähle-austenitisch	1.4301	X5CrNi 18-10	AISI 304				
		1.4435	X2CrNiMo 18-14-3	AISI 316L				
		1.4441	X2CrNiMo 18-15-3	AISI 316LM				
1.4539		X1NiCrMoCu 25-20-5	AISI 904L					
K		Gusseisen	0.6020	GG20	ASTM 30	5	40	50
	0.6030		GG30	ASTM 40B				
	0.7040		GGG40	ASTM 60-40-18	40			80
	0.7060		GGG60	ASTM 80-60-03				
N	Aluminium Knetlegierungen	3.2315	AlMgSi1	ASTM 6351	5	40	60	120
		3.4365	AlZnMgCu1.5	ASTM 7075				
	Aluminium Druckgusslegierungen	3.2163	GD-AlSi9Cu3	ASTM A380	5	40	50	80
		3.2381	GD-AlSi10Mg	UNS A03590				
	Kupfer	2.004	Cu-OF / CW008A	UNS C10100				
		2.0065	Cu-ETP / CW004A	UNS C11000				
	Messing bleifrei	2.0321	CuZn37 CW508L	UNS C27400				
		2.036	CuZn40 CW509L	UNS C28000				
	Messing, Bronze Rm < 400 N/mm ²	2.0401	CuZn39Pb3 / CW614N	UNS C38500	5	40	60	100
		2.102	CuSn6	UNS C51900				
2.0966		CuAl10Ni5Fe4	UNS C63000	5			20	20
2.096	CuAl9Mn2	UNS C63200						
S₁	Hitzebeständige Stähle	2.4856		Inconel 625				
		2.4668		Inconel 718				
		2.4617	NiMo28	Hastelloy B-2				
		2.4665	NiCr22Fe18Mo	Hastelloy X				
S₂	Titan rein	3.7035	Gr.2	ASTM B348 / F67				
		3.7065	Gr.4	ASTM B348 / F68				
S₃	Titan Legierungen	3.7165	TiAl6V4	ASTM B348 / F136				
		9.9367	TiAl6Nb7	ASTM F1295				
S₃	CrCo-Legierungen	2.4964	CoCr20W15Ni	Haynes 25				
			CrCoMo28	ASTM F1537				
H₁	Stähle gehärtet < 55 HRC	1.2510	100MnCrMoW4	AISI O1				
H₂	Stähle gehärtet ≥ 55 HRC	1.2379	X153CrMoV12	AISI D2				

ANWENDUNGSEMPFEHLUNG

● Sehr gut geeignet | ● Gut geeignet | ○ bedingt geeignet | ☒ Nicht empfohlen

P	N	S ₃
M	S ₁	H ₁
K	S ₂	H ₂

f [mm/U]

Q₁

Q_x

0.2 mm

0.3 mm

0.4 mm
1/64"

0.6 mm

0.8 mm
1/32"

1.0 mm – 1.2 mm

f

f

f

f

f

f

2xd1

0.5xd1

0.005

0.010

0.015

0.030

0.040

0.060

2xd1

0.5xd1

0.003 – 0.005

0.008 – 0.010

0.012 – 0.015

0.020 – 0.025

0.035

0.050

2xd1

1xd1

0.004

0.008

0.010

0.015

0.025

0.040

Empfohlen: CrazyDrill Flex SST-Inox 30 x d1

2xd1

1xd1

0.005

0.010

0.015

0.020

0.035

0.050

2xd1

1xd1

0.015

0.040

0.050

0.080

0.100

0.120

2xd1

1xd1

0.015

0.040

0.050

0.080

0.100

0.120

Empfohlen: CrazyDrill Flex Titanium 30 x d1

Empfohlen: CrazyDrill Flex SST-Inox 30 x d1

2xd1

1xd1

0.010

0.030

0.040

0.060

0.080

0.100

2xd1

0.5xd1

0.004

0.006

0.010

0.015

0.025

0.040

Empfohlen: CrazyDrill Flex SST-Inox 30 x d1

Empfohlen: CrazyDrill Flex Titanium 30 x d1

Empfohlen: CrazyDrill Flex Titanium 30 x d1

Empfohlen: CrazyDrill Flex SST-Inox 30 x d1

Steel - 20 x d - unbeschichtet

BOHREN MIT AUSSENKÜHLUNG | SCHNITTDATENÜBERSICHT

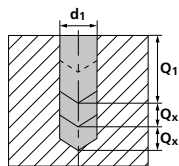
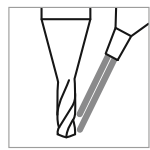

Werkstoffgruppe	Werkstoff	Wr.Nr.	DIN	AISI/ASTM/UNS	V _c [m/min]			
					Ød1 ≤ 0.4		Ød1 > 0.4	
					Mittel	Hoch	Mittel	Hoch
P	Stähle unlegiert Rm < 800 N/mm ²	1.0301	C10	AISI 1010	5	40	40	60
		1.0401	C15	AISI 1015				
		1.1191	C45E/CK45	AISI 1045				
		1.0044	S275JR	AISI 1020				
		1.0715	11SMn30	AISI 1215				
	Stähle niedriglegiert Rm > 900 N/mm ²	1.5752	15NiCr13	ASTM 3415 / AISI 3310	5	25	25	50
		1.7131	16MnCr5	AISI 5115				
		1.3505	100Cr6	AISI 52100				
		1.7225	42CrMo4	AISI 4140				
		1.2842	90MnCrV8	AISI O2				
	Werkzeugstähle hochlegiert Rm < 1200 N/mm ²	1.2379	X153CrMoV12	AISI D2	5	20	20	35
		1.2436	X210CrW12	AISI D4/D6				
		1.3343	HS6-5-2C	AISI M2 / UNS T11302				
1.3355		HS18-0-1	AISI T1 / UNS T12001					
M	Rostfreie Stähle-ferritisch	1.4016	X6Cr17	AISI 430 / UNS S43000				
		1.4105	X6CrMoS17	AISI 430F				
	Rostfreie Stähle-martensitisch	1.4034	X46Cr13	AISI 420C				
		1.4112	X90CrMoV18	AISI 440B				
	Rostfreie Stähle-martensitisch – PH	1.4542	X5CrNiCuNb 16-4	AISI 630 / ASTM 17-4 PH				
		1.4545	X5CrNiCuNb 15-5	ASTM 15-5 PH				
	Rostfreie Stähle-austenitisch	1.4301	X5CrNi 18-10	AISI 304				
		1.4435	X2CrNiMo 18-14-3	AISI 316L				
		1.4441	X2CrNiMo 18-15-3	AISI 316LM				
1.4539		X1NiCrMoCu 25-20-5	AISI 904L					
K		Gusseisen	0.6020	GG20	ASTM 30	5	40	50
	0.6030		GG30	ASTM 40B				
	0.7040		GGG40	ASTM 60-40-18	40			80
	0.7060		GGG60	ASTM 80-60-03				
N	Aluminium Knetlegierungen	3.2315	AlMgSi1	ASTM 6351	5	40	60	120
		3.4365	AlZnMgCu1.5	ASTM 7075				
	Aluminium Druckgusslegierungen	3.2163	GD-AlSi9Cu3	ASTM A380	5	40	50	80
		3.2381	GD-AlSi10Mg	UNS A03590				
	Kupfer	2.004	Cu-OF / CW008A	UNS C10100				
		2.0065	Cu-ETP / CW004A	UNS C11000				
	Messing bleifrei	2.0321	CuZn37 CW508L	UNS C27400				
		2.036	CuZn40 CW509L	UNS C28000				
	Messing, Bronze Rm < 400 N/mm ²	2.0401	CuZn39Pb3 / CW614N	UNS C38500	5	40	60	100
		2.102	CuSn6	UNS C51900			40	60
Bronze Rm < 600 N/mm ²	2.0966	CuAl10Ni5Fe4	UNS C63000	5	20	20	40	
	2.096	CuAl9Mn2	UNS C63200					
S₁	Hitzebeständige Stähle	2.4856		Inconel 625				
		2.4668		Inconel 718				
		2.4617	NiMo28	Hastelloy B-2				
		2.4665	NiCr22Fe18Mo	Hastelloy X				
S₂	Titan rein	3.7035	Gr.2	ASTM B348 / F67				
		3.7065	Gr.4	ASTM B348 / F68				
S₃	Titan Legierungen	3.7165	TiAl6V4	ASTM B348 / F136				
		9.9367	TiAl6Nb7	ASTM F1295				
S₃	CrCo-Legierungen	2.4964	CoCr20W15Ni	Haynes 25				
			CrCoMo28	ASTM F1537				
H₁	Stähle gehärtet < 55 HRC	1.2510	100MnCrMoW4	AISI O1				
H₂	Stähle gehärtet ≥ 55 HRC	1.2379	X153CrMoV12	AISI D2				

ANWENDUNGSEMPFEHLUNG

● Sehr gut geeignet | ● Gut geeignet | ○ bedingt geeignet | ☒ Nicht empfohlen

P	N	S ₃
M	S ₁	H ₁
K	S ₂	H ₂

Q ₁	Q _x	f [mm/U]							
		Ød1							
		0.1 mm	0.2 mm	0.3 mm	0.4 mm	0.6 mm	0.8 mm	1.0 mm – 1.2 mm	
		f	f	f	f	f	f	f	
2xd1	0.5xd1	0.002	0.005	0.010	0.015	0.030	0.040	0.060	
2xd1	0.5xd1	0.002	0.003 – 0.005	0.008 – 0.010	0.012 – 0.015	0.020 – 0.025	0.035	0.050	
2xd1	1xd1	0.0005	0.004	0.008	0.010	0.015	0.025	0.040	
		Empfohlen: CrazyDrill Flex SST-Inox 30 x d1							
2xd1	1xd1	0.002	0.005	0.010	0.015	0.020	0.035	0.050	
2xd1	1xd1	0.003	0.015	0.040	0.050	0.080	0.100	0.120	
2xd1	1xd1	0.003	0.015	0.040	0.050	0.080	0.100	0.120	
		Empfohlen: CrazyDrill Flex Titanium 30 x d1							
		Empfohlen: CrazyDrill Flex SST-Inox 30 x d1							
2xd1	1xd1	0.004	0.010	0.030	0.040	0.060	0.080	0.100	
2xd1	0.5xd1	0.002	0.004	0.006	0.010	0.015	0.025	0.040	
		Empfohlen: CrazyDrill Flex SST-Inox 30 x d1							
		Empfohlen: CrazyDrill Flex Titanium 30 x d1							
		Empfohlen: CrazyDrill Flex Titanium 30 x d1							
		Empfohlen: CrazyDrill Flex SST-Inox 30 x d1							

Steel - 30 x d - beschichtet / unbeschichtet

BOHREN MIT AUSSENKÜHLUNG

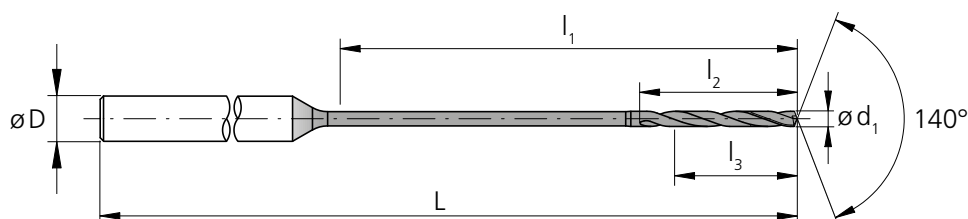

d ₁	d ₁	l ₁	l ₂	l ₃	D	L	Artikel-	Besch.	Unbesch.	Verfügbarkeit
[mm]	[inch]	[mm]	[mm]	[mm]	(h6) [mm]	[mm]	nummer			
0.10		3.0	1.1	0.8	3	45	2.CFS.30010	-	.0	■
0.11		3.3	1.2	0.9	3	45	2.CFS.30011	-	.0	△
0.12		3.6	1.3	1.0	3	45	2.CFS.30012	-	.0	△
0.13		3.9	1.4	1.0	3	45	2.CFS.30013	-	.0	△
0.14		4.2	1.5	1.1	3	45	2.CFS.30014	-	.0	△
0.15		4.5	1.6	1.2	3	45	2.CFS.30015	-	.0	■
0.16		4.8	1.7	1.3	3	45	2.CFS.30016	-	.0	△
0.17		5.1	1.8	1.4	3	45	2.CFS.30017	-	.0	△
0.18		5.4	1.9	1.4	3	45	2.CFS.30018	-	.0	△
0.19		5.7	2.0	1.5	3	45	2.CFS.30019	-	.0	△
0.20		6.0	2.1	1.6	3	45	2.CFS.30020	.1	.0	■
0.21		6.3	2.2	1.7	3	45	2.CFS.30021	.1	.0	△
0.22		6.6	2.3	1.8	3	45	2.CFS.30022	.1	.0	△
0.23		6.9	2.4	1.8	3	45	2.CFS.30023	.1	.0	△
0.24		7.2	2.5	1.9	3	45	2.CFS.30024	.1	.0	△
0.25		7.5	2.6	2.0	3	45	2.CFS.30025	.1	.0	■
0.26		7.8	2.7	2.1	3	45	2.CFS.30026	.1	.0	△
0.27		8.1	2.8	2.2	3	45	2.CFS.30027	.1	.0	△
0.28		8.4	2.9	2.2	3	45	2.CFS.30028	.1	.0	△
0.29		8.7	3.0	2.3	3	45	2.CFS.30029	.1	.0	△
0.30		9.0	3.2	2.4	3	50	2.CFS.30030	.1	.0	■
0.31		9.3	3.3	2.5	3	50	2.CFS.30031	.1	.0	△
0.32		9.6	3.4	2.6	3	50	2.CFS.30032	.1	.0	△
0.33		9.9	3.5	2.6	3	50	2.CFS.30033	.1	.0	△
0.34		10.2	3.6	2.7	3	50	2.CFS.30034	.1	.0	△
0.35		10.5	3.7	2.8	3	50	2.CFS.30035	.1	.0	■
0.36		10.8	3.8	2.9	3	50	2.CFS.30036	.1	.0	△
0.37		11.1	3.9	3.0	3	50	2.CFS.30037	.1	.0	△
0.38		11.4	4.0	3.0	3	50	2.CFS.30038	.1	.0	△

d ₁	d ₁	l ₁	l ₂	l ₃	D	L	Artikel-	Besch.	Unbesch.	Verfügbarkeit
[mm]	[inch]	[mm]	[mm]	[mm]	(h6) [mm]	[mm]	nummer			
0.39		11.7	4.1	3.1	3	50	2.CFS.30039	.1	.0	△
0.396	1/64	12.0	4.2	3.2	3	50	2.CFS.30F164	.1	-	■
0.40		12.0	4.2	3.2	3	50	2.CFS.30040	.1	.0	■
0.41		12.3	4.3	3.3	3	50	2.CFS.30041	.1	.0	△
0.42		12.6	4.4	3.4	3	50	2.CFS.30042	.1	.0	△
0.43		12.9	4.5	3.4	3	50	2.CFS.30043	.1	.0	△
0.44		13.2	4.6	3.5	3	50	2.CFS.30044	.1	.0	△
0.45		13.5	4.7	3.6	3	50	2.CFS.30045	.1	.0	■
0.46		13.8	4.8	3.7	3	50	2.CFS.30046	.1	.0	△
0.47		14.1	4.9	3.8	3	50	2.CFS.30047	.1	.0	△
0.48		14.4	5.0	3.8	3	50	2.CFS.30048	.1	.0	△
0.49		14.7	5.1	3.9	3	50	2.CFS.30049	.1	.0	△
0.50		15.0	5.3	4.0	3	53	2.CFS.30050	.1	.0	■
0.51		15.3	5.4	4.1	3	53	2.CFS.30051	.1	.0	△
0.52		15.6	5.5	4.2	3	53	2.CFS.30052	.1	.0	△
0.53		15.9	5.6	4.2	3	53	2.CFS.30053	.1	.0	△
0.54		16.2	5.7	4.3	3	53	2.CFS.30054	.1	.0	△
0.55		16.5	5.8	4.4	3	53	2.CFS.30055	.1	.0	■
0.56		16.8	5.9	4.5	3	53	2.CFS.30056	.1	.0	△
0.57		17.1	6.0	4.6	3	53	2.CFS.30057	.1	.0	△
0.58		17.4	6.1	4.6	3	53	2.CFS.30058	.1	.0	△
0.59		17.7	6.2	4.7	3	53	2.CFS.30059	.1	.0	△
0.60		18.0	6.3	4.8	3	53	2.CFS.30060	.1	.0	■
0.61		18.3	6.4	4.9	3	53	2.CFS.30061	.1	.0	△
0.62		18.6	6.5	5.0	3	53	2.CFS.30062	.1	.0	△
0.63		18.9	6.6	5.0	3	53	2.CFS.30063	.1	.0	△
0.64		19.2	6.7	5.1	3	53	2.CFS.30064	.1	.0	△
0.65		19.5	6.8	5.2	3	53	2.CFS.30065	.1	.0	■
0.66		19.8	6.9	5.3	3	53	2.CFS.30066	.1	.0	△

■ Ab Lager

■ Ab Lager nur in einer Version

△ Lieferzeit auf Anfrage, Mindestbestellmenge 5 Stk.

Hart- metall			Z2	
	Ø d ₁	0.1 - 1.2 mm		
Toleranz		- 0.003 mm - 0.006 mm		

d ₁	d ₁	l ₁	l ₂	l ₃	D	L	Artikel- nummer	Besch.	Unbesch.	Verfügbarkeit
[mm]	[inch]	[mm]	[mm]	[mm]	(h6) [mm]	[mm]				
0.67		20.1	7.0	5.4	3	53	2.CFS.30067	.1	.0	Δ
0.68		20.4	7.1	5.4	3	53	2.CFS.30068	.1	.0	Δ
0.69		20.7	7.2	5.5	3	53	2.CFS.30069	.1	.0	Δ
0.70		21.0	7.4	5.6	3	60	2.CFS.30070	.1	.0	■
0.71		21.3	7.5	5.7	3	60	2.CFS.30071	.1	.0	Δ
0.72		21.6	7.6	5.8	3	60	2.CFS.30072	.1	.0	Δ
0.73		21.9	7.7	5.8	3	60	2.CFS.30073	.1	.0	Δ
0.74		22.2	7.8	5.9	3	60	2.CFS.30074	.1	.0	Δ
0.75		22.5	7.9	6.0	3	60	2.CFS.30075	.1	.0	■
0.76		22.8	8.0	6.1	3	60	2.CFS.30076	.1	.0	Δ
0.77		23.1	8.1	6.2	3	60	2.CFS.30077	.1	.0	Δ
0.78		23.4	8.2	6.2	3	60	2.CFS.30078	.1	.0	Δ
0.79		23.7	8.3	6.3	3	60	2.CFS.30079	.1	.0	Δ
0.793	1/32	24.0	8.4	6.4	3	60	2.CFS.30F132	.1	-	■
0.80		24.0	8.4	6.4	3	60	2.CFS.30080	.1	.0	■
0.81		24.3	8.5	6.5	3	60	2.CFS.30081	.1	.0	Δ
0.82		24.6	8.6	6.6	3	60	2.CFS.30082	.1	.0	Δ
0.83		24.9	8.7	6.6	3	60	2.CFS.30083	.1	.0	Δ
0.84		25.2	8.8	6.7	3	60	2.CFS.30084	.1	.0	Δ
0.85		25.5	8.9	6.8	3	64	2.CFS.30085	.1	.0	■
0.86		25.8	9.0	6.9	3	64	2.CFS.30086	.1	.0	Δ
0.87		26.1	9.1	7.0	3	64	2.CFS.30087	.1	.0	Δ
0.88		26.4	9.2	7.0	3	64	2.CFS.30088	.1	.0	Δ
0.89		26.7	9.3	7.1	3	64	2.CFS.30089	.1	.0	Δ
0.90		27.0	9.5	7.2	3	64	2.CFS.30090	.1	.0	■
0.91		27.3	9.6	7.3	3	64	2.CFS.30091	.1	.0	Δ
0.92		27.6	9.7	7.4	3	64	2.CFS.30092	.1	.0	Δ
0.93		27.9	9.8	7.4	3	64	2.CFS.30093	.1	.0	Δ
0.94		28.2	9.9	7.5	3	64	2.CFS.30094	.1	.0	Δ

d ₁	d ₁	l ₁	l ₂	l ₃	D	L	Artikel- nummer	Besch.	Unbesch.	Verfügbarkeit
[mm]	[inch]	[mm]	[mm]	[mm]	(h6) [mm]	[mm]				
0.95		28.5	10.0	7.6	3	64	2.CFS.30095	.1	.0	■
0.96		28.8	10.1	7.7	3	64	2.CFS.30096	.1	.0	Δ
0.97		29.1	10.2	7.8	3	64	2.CFS.30097	.1	.0	Δ
0.98		29.4	10.3	7.8	3	64	2.CFS.30098	.1	.0	Δ
0.99		29.7	10.4	7.9	3	64	2.CFS.30099	.1	.0	Δ
1.00		30.0	10.5	8.0	3	70	2.CFS.30100	.1	.0	■
1.01		30.3	10.6	8.1	3	70	2.CFS.30101	.1	.0	Δ
1.02		30.6	10.7	8.2	3	70	2.CFS.30102	.1	.0	Δ
1.03		30.9	10.8	8.2	3	70	2.CFS.30103	.1	.0	Δ
1.04		31.2	10.9	8.3	3	70	2.CFS.30104	.1	.0	Δ
1.05		31.5	11.0	8.4	3	70	2.CFS.30105	.1	.0	■
1.06		31.8	11.1	8.5	3	70	2.CFS.30106	.1	.0	Δ
1.07		32.1	11.2	8.6	3	70	2.CFS.30107	.1	.0	Δ
1.08		32.4	11.3	8.6	3	70	2.CFS.30108	.1	.0	Δ
1.09		32.7	11.4	8.7	3	70	2.CFS.30109	.1	.0	Δ
1.10		33.0	11.6	8.8	3	70	2.CFS.30110	.1	.0	■
1.11		33.3	11.7	8.9	3	70	2.CFS.30111	.1	.0	Δ
1.12		33.6	11.8	9.0	3	70	2.CFS.30112	.1	.0	Δ
1.13		33.9	11.9	9.0	3	70	2.CFS.30113	.1	.0	Δ
1.14		34.2	12.0	9.1	3	70	2.CFS.30114	.1	.0	Δ
1.15		34.5	12.1	9.2	3	70	2.CFS.30115	.1	.0	■
1.16		34.8	12.2	9.3	3	70	2.CFS.30116	.1	.0	Δ
1.17		35.1	12.3	9.4	3	70	2.CFS.30117	.1	.0	Δ
1.18		35.4	12.4	9.4	3	70	2.CFS.30118	.1	.0	Δ
1.19		35.7	12.5	9.5	3	70	2.CFS.30119	.1	.0	Δ
1.20		36.0	12.6	9.6	3	70	2.CFS.30120	.1	.0	■

Ergänzende Produkte	
CrazyDrill Flexpilot Steel	S.108
CrazyDrill Crosspilot	S.146

Steel - 30 x d - beschichtet

BOHREN MIT AUSSENKÜHLUNG | SCHNITTDATENÜBERSICHT

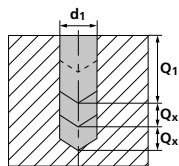
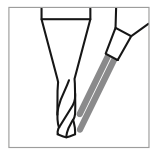

Werkstoffgruppe	Werkstoff	Wr.Nr.	DIN	AISI/ASTM/UNS	V _c [m/min]			
					Ød1 ≤ 0.4		Ød1 > 0.4	
					Mittel	Hoch	Mittel	Hoch
P	Stähle unlegiert Rm < 800 N/mm ²	1.0301	C10	AISI 1010	5	40	40	60
		1.0401	C15	AISI 1015				
		1.1191	C45E/CK45	AISI 1045				
		1.0044	S275JR	AISI 1020				
		1.0715	11SMn30	AISI 1215				
	Stähle niedriglegiert Rm > 900 N/mm ²	1.5752	15NiCr13	ASTM 3415 / AISI 3310	5	25	25	50
		1.7131	16MnCr5	AISI 5115				
		1.3505	100Cr6	AISI 52100				
		1.7225	42CrMo4	AISI 4140				
		1.2842	90MnCrV8	AISI O2				
	Werkzeugstähle hochlegiert Rm < 1200 N/mm ²	1.2379	X153CrMoV12	AISI D2	5	20	20	35
		1.2436	X210CrW12	AISI D4/D6				
		1.3343	HS6-5-2C	AISI M2 / UNS T11302				
1.3355		HS18-0-1	AISI T1 / UNS T12001					
M	Rostfreie Stähle-ferritisch	1.4016	X6Cr17	AISI 430 / UNS S43000				
		1.4105	X6CrMoS17	AISI 430F				
	Rostfreie Stähle-martensitisch	1.4034	X46Cr13	AISI 420C				
		1.4112	X90CrMoV18	AISI 440B				
	Rostfreie Stähle-martensitisch – PH	1.4542	X5CrNiCuNb 16-4	AISI 630 / ASTM 17-4 PH				
		1.4545	X5CrNiCuNb 15-5	ASTM 15-5 PH				
	Rostfreie Stähle-austenitisch	1.4301	X5CrNi 18-10	AISI 304				
		1.4435	X2CrNiMo 18-14-3	AISI 316L				
		1.4441	X2CrNiMo 18-15-3	AISI 316LM				
1.4539		X1NiCrMoCu 25-20-5	AISI 904L					
K		Gusseisen	0.6020	GG20	ASTM 30	5	40	50
	0.6030		GG30	ASTM 40B				
	0.7040		GGG40	ASTM 60-40-18	40			80
	0.7060		GGG60	ASTM 80-60-03				
N	Aluminium Knetlegierungen	3.2315	AlMgSi1	ASTM 6351	5	40	60	120
		3.4365	AlZnMgCu1.5	ASTM 7075				
	Aluminium Druckgusslegierungen	3.2163	GD-AlSi9Cu3	ASTM A380	5	40	50	80
		3.2381	GD-AlSi10Mg	UNS A03590				
	Kupfer	2.004	Cu-OF / CW008A	UNS C10100				
		2.0065	Cu-ETP / CW004A	UNS C11000				
	Messing bleifrei	2.0321	CuZn37 CW508L	UNS C27400				
		2.036	CuZn40 CW509L	UNS C28000				
	Messing, Bronze Rm < 400 N/mm ²	2.0401	CuZn39Pb3 / CW614N	UNS C38500	5	40	60	100
		2.102	CuSn6	UNS C51900			40	60
Bronze Rm < 600 N/mm ²	2.0966	CuAl10Ni5Fe4	UNS C63000	5	20	20	40	
	2.096	CuAl9Mn2	UNS C63200					
S₁	Hitzebeständige Stähle	2.4856		Inconel 625				
		2.4668		Inconel 718				
		2.4617	NiMo28	Hastelloy B-2				
		2.4665	NiCr22Fe18Mo	Hastelloy X				
S₂	Titan rein	3.7035	Gr.2	ASTM B348 / F67				
		3.7065	Gr.4	ASTM B348 / F68				
S₃	Titan Legierungen	3.7165	TiAl6V4	ASTM B348 / F136				
		9.9367	TiAl6Nb7	ASTM F1295				
S₃	CrCo-Legierungen	2.4964	CoCr20W15Ni	Haynes 25				
			CrCoMo28	ASTM F1537				
H₁	Stähle gehärtet < 55 HRC	1.2510	100MnCrMoW4	AISI O1				
H₂	Stähle gehärtet ≥ 55 HRC	1.2379	X153CrMoV12	AISI D2				

ANWENDUNGSEMPFEHLUNG
● Sehr gut geeignet | ● Gut geeignet | ○ bedingt geeignet | ☒ Nicht empfohlen

P	N	S ₃
M	S ₁	H ₁
K	S ₂	H ₂

		f [mm/U]						
Q ₁	Q _x	Ød1						
		0.2 mm f	0.3 mm f	0.4 mm 1/64" f	0.6 mm f	0.8 mm 1/32" f	1.0 mm – 1.2 mm f	
2xd1	0.5xd1	0.005	0.010	0.015	0.030	0.040	0.060	
2xd1	0.5xd1	0.003 – 0.005	0.008 – 0.010	0.012 – 0.015	0.020 – 0.025	0.035	0.050	
2xd1	1xd1	0.004	0.008	0.010	0.015	0.025	0.040	
		Empfohlen: CrazyDrill Flex SST-Inox 30 x d1						
2xd1	1xd1	0.005	0.010	0.015	0.020	0.035	0.050	
2xd1	1xd1	0.015	0.040	0.050	0.080	0.100	0.120	
2xd1	1xd1	0.015	0.040	0.050	0.080	0.100	0.120	
		Empfohlen: CrazyDrill Flex Titanium 30 x d1						
		Empfohlen: CrazyDrill Flex SST-Inox 30 x d1						
2xd1	1xd1	0.010	0.030	0.040	0.060	0.080	0.100	
2xd1	0.5xd1	0.004	0.006	0.010	0.015	0.025	0.040	
		Empfohlen: CrazyDrill Flex SST-Inox 30 x d1						
		Empfohlen: CrazyDrill Flex Titanium 30 x d1						
		Empfohlen: CrazyDrill Flex Titanium 30 x d1						
		Empfohlen: CrazyDrill Flex SST-Inox 30 x d1						

Steel - 30 x d - unbeschichtet

BOHREN MIT AUSSENKÜHLUNG | SCHNITTDATENÜBERSICHT

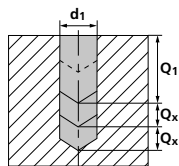
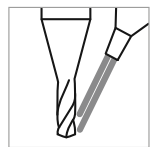

Werkstoffgruppe	Werkstoff	Wr.Nr.	DIN	AISI/ASTM/UNS	V _c [m/min]			
					Ød1 ≤ 0.4		Ød1 > 0.4	
					Mittel	Hoch	Mittel	Hoch
P	Stähle unlegiert R _m < 800 N/mm ²	1.0301	C10	AISI 1010	5	40	40	60
		1.0401	C15	AISI 1015				
		1.1191	C45E/CK45	AISI 1045				
		1.0044	S275JR	AISI 1020				
		1.0715	11SMn30	AISI 1215				
	Stähle niedriglegiert R _m > 900 N/mm ²	1.5752	15NiCr13	ASTM 3415 / AISI 3310	5	25	25	50
		1.7131	16MnCr5	AISI 5115				
		1.3505	100Cr6	AISI 52100				
		1.7225	42CrMo4	AISI 4140				
	Werkzeugstähle hochlegiert R _m < 1200 N/mm ²	1.2842	90MnCrV8	AISI O2	5	20	20	35
		1.2379	X153CrMoV12	AISI D2				
		1.2436	X210CrW12	AISI D4/D6				
		1.3343	HS6-5-2C	AISI M2 / UNS T11302				
M	Rostfreie Stähle-ferritisch	1.4016	X6Cr17	AISI 430 / UNS S43000				
		1.4105	X6CrMoS17	AISI 430F				
	Rostfreie Stähle-martensitisch	1.4034	X46Cr13	AISI 420C				
		1.4112	X90CrMoV18	AISI 440B				
	Rostfreie Stähle-martensitisch – PH	1.4542	X5CrNiCuNb 16-4	AISI 630 / ASTM 17-4 PH				
		1.4545	X5CrNiCuNb 15-5	ASTM 15-5 PH				
	Rostfreie Stähle-austenitisch	1.4301	X5CrNi 18-10	AISI 304				
		1.4435	X2CrNiMo 18-14-3	AISI 316L				
		1.4441	X2CrNiMo 18-15-3	AISI 316LM				
1.4539		X1NiCrMoCu 25-20-5	AISI 904L					
K		Gusseisen	0.6020	GG20	ASTM 30	5	40	50
	0.6030		GG30	ASTM 40B				
	0.7040		GGG40	ASTM 60-40-18	40			80
	0.7060		GGG60	ASTM 80-60-03				
N	Aluminium Knetlegierungen	3.2315	AlMgSi1	ASTM 6351	5	40	60	120
		3.4365	AlZnMgCu1.5	ASTM 7075				
	Aluminium Druckgusslegierungen	3.2163	GD-AlSi9Cu3	ASTM A380	5	40	50	80
		3.2381	GD-AlSi10Mg	UNS A03590				
	Kupfer	2.004	Cu-OF / CW008A	UNS C10100				
		2.0065	Cu-ETP / CW004A	UNS C11000				
	Messing bleifrei	2.0321	CuZn37 CW508L	UNS C27400				
		2.036	CuZn40 CW509L	UNS C28000				
	Messing, Bronze R _m < 400 N/mm ²	2.0401	CuZn39Pb3 / CW614N	UNS C38500	5	40	60	100
		2.102	CuSn6	UNS C51900			40	60
Bronze R _m < 600 N/mm ²	2.0966	CuAl10Ni5Fe4	UNS C63000	5	20	20	40	
	2.096	CuAl9Mn2	UNS C63200					
S₁	Hitzebeständige Stähle	2.4856		Inconel 625				
		2.4668		Inconel 718				
		2.4617	NiMo28	Hastelloy B-2				
		2.4665	NiCr22Fe18Mo	Hastelloy X				
S₂	Titan rein	3.7035	Gr.2	ASTM B348 / F67				
		3.7065	Gr.4	ASTM B348 / F68				
S₃	Titan Legierungen	3.7165	TiAl6V4	ASTM B348 / F136				
		9.9367	TiAl6Nb7	ASTM F1295				
S₃	CrCo-Legierungen	2.4964	CoCr20W15Ni	Haynes 25				
			CrCoMo28	ASTM F1537				
H₁	Stähle gehärtet < 55 HRC	1.2510	100MnCrMoW4	AISI O1				
H₂	Stähle gehärtet ≥ 55 HRC	1.2379	X153CrMoV12	AISI D2				

ANWENDUNGSEMPFEHLUNG

● Sehr gut geeignet | ● Gut geeignet | ○ bedingt geeignet | ☒ Nicht empfohlen

P	N	S ₃
M	S ₁	H ₁
K	S ₂	H ₂

Q ₁	Q _x	f [mm/U]							
		Ød1							
		0.1 mm	0.2 mm	0.3 mm	0.4 mm	0.6 mm	0.8 mm	1.0 mm – 1.2 mm	
		f	f	f	f	f	f	f	
2xd1	0.5xd1	0.002	0.005	0.010	0.015	0.030	0.040	0.060	
2xd1	0.5xd1	0.002	0.003 – 0.005	0.008 – 0.010	0.012 – 0.015	0.020 – 0.025	0.035	0.050	
2xd1	1xd1	0.0005	0.004	0.008	0.010	0.015	0.025	0.040	
		Empfohlen: CrazyDrill Flex SST-Inox 30 x d1							
2xd1	1xd1	0.002	0.005	0.010	0.015	0.020	0.035	0.050	
2xd1	1xd1	0.003	0.015	0.040	0.050	0.080	0.100	0.120	
2xd1	1xd1	0.003	0.015	0.040	0.050	0.080	0.100	0.120	
		Empfohlen: CrazyDrill Flex Titanium 30 x d1							
		Empfohlen: CrazyDrill Flex SST-Inox 30 x d1							
2xd1	1xd1	0.004	0.010	0.030	0.040	0.060	0.080	0.100	
2xd1	0.5xd1	0.002	0.004	0.006	0.010	0.015	0.025	0.040	
		Empfohlen: CrazyDrill Flex SST-Inox 30 x d1							
		Empfohlen: CrazyDrill Flex Titanium 30 x d1							
		Empfohlen: CrazyDrill Flex Titanium 30 x d1							
		Empfohlen: CrazyDrill Flex SST-Inox 30 x d1							



Steel - 50 x d - beschichtet / unbeschichtet

BOHREN MIT INTEGRIERTER KÜHLUNG

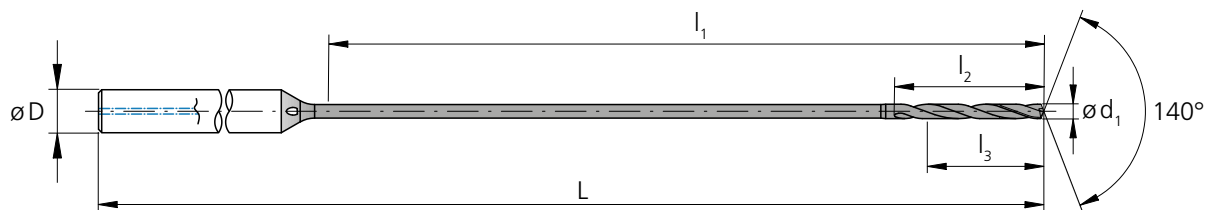

d ₁	d ₁	l ₁	l ₂	l ₃	D	L	Artikel-	Besch.	Unbesch.	Verfügbarkeit
[mm]	[inch]	[mm]	[mm]	[mm]	(h6) [mm]	[mm]	nummer			
0.30		15.0	3.2	2.4	3	53	2.CFS.50030.IK	.1	.0	■
0.31		15.5	3.3	2.5	3	53	2.CFS.50031.IK	.1	.0	△
0.32		16.0	3.4	2.6	3	53	2.CFS.50032.IK	.1	.0	△
0.33		16.5	3.5	2.6	3	53	2.CFS.50033.IK	.1	.0	△
0.34		17.0	3.6	2.7	3	53	2.CFS.50034.IK	.1	.0	△
0.35		17.5	3.7	2.8	3	60	2.CFS.50035.IK	.1	.0	■
0.36		18.0	3.8	2.9	3	60	2.CFS.50036.IK	.1	.0	△
0.37		18.5	3.9	3.0	3	60	2.CFS.50037.IK	.1	.0	△
0.38		19.0	4.0	3.0	3	60	2.CFS.50038.IK	.1	.0	△
0.39		19.5	4.1	3.1	3	60	2.CFS.50039.IK	.1	.0	△
0.396	1/64	20.0	4.2	3.2	3	60	2.CFS.50F164.IK	.1	-	▣
0.40		20.0	4.2	3.2	3	60	2.CFS.50040.IK	.1	.0	■
0.41		20.5	4.3	3.3	3	60	2.CFS.50041.IK	.1	.0	△
0.42		21.0	4.4	3.4	3	60	2.CFS.50042.IK	.1	.0	△
0.43		21.5	4.5	3.4	3	60	2.CFS.50043.IK	.1	.0	△
0.44		22.0	4.6	3.5	3	60	2.CFS.50044.IK	.1	.0	△
0.45		22.5	4.7	3.6	3	60	2.CFS.50045.IK	.1	.0	■
0.46		23.0	4.8	3.7	3	60	2.CFS.50046.IK	.1	.0	△
0.47		23.5	4.9	3.8	3	60	2.CFS.50047.IK	.1	.0	△
0.48		24.0	5.0	3.8	3	60	2.CFS.50048.IK	.1	.0	△
0.49		24.5	5.1	3.9	3	60	2.CFS.50049.IK	.1	.0	△
0.50		25.0	5.3	4.0	3	64	2.CFS.50050.IK	.1	.0	■
0.51		25.5	5.4	4.1	3	64	2.CFS.50051.IK	.1	.0	△
0.52		26.0	5.5	4.2	3	64	2.CFS.50052.IK	.1	.0	△
0.53		26.5	5.6	4.2	3	64	2.CFS.50053.IK	.1	.0	△
0.54		27.0	5.7	4.3	3	64	2.CFS.50054.IK	.1	.0	△
0.55		27.5	5.8	4.4	3	64	2.CFS.50055.IK	.1	.0	■
0.56		28.0	5.9	4.5	3	64	2.CFS.50056.IK	.1	.0	△
0.57		28.5	6.0	4.6	3	64	2.CFS.50057.IK	.1	.0	△

d ₁	d ₁	l ₁	l ₂	l ₃	D	L	Artikel-	Besch.	Unbesch.	Verfügbarkeit
[mm]	[inch]	[mm]	[mm]	[mm]	(h6) [mm]	[mm]	nummer			
0.58		29.0	6.1	4.6	3	64	2.CFS.50058.IK	.1	.0	△
0.59		29.5	6.2	4.7	3	64	2.CFS.50059.IK	.1	.0	△
0.60		30.0	6.3	4.8	3	70	2.CFS.50060.IK	.1	.0	■
0.61		30.5	6.4	4.9	3	70	2.CFS.50061.IK	.1	.0	△
0.62		31.0	6.5	5.0	3	70	2.CFS.50062.IK	.1	.0	△
0.63		31.5	6.6	5.0	3	70	2.CFS.50063.IK	.1	.0	△
0.64		32.0	6.7	5.1	3	70	2.CFS.50064.IK	.1	.0	△
0.65		32.5	6.8	5.2	3	70	2.CFS.50065.IK	.1	.0	■
0.66		33.0	6.9	5.3	3	70	2.CFS.50066.IK	.1	.0	△
0.67		33.5	7.0	5.4	3	70	2.CFS.50067.IK	.1	.0	△
0.68		34.0	7.1	5.4	3	70	2.CFS.50068.IK	.1	.0	△
0.69		34.5	7.2	5.5	3	70	2.CFS.50069.IK	.1	.0	△
0.70		35.0	7.4	5.6	3	75	2.CFS.50070.IK	.1	.0	■
0.71		35.5	7.5	5.7	3	75	2.CFS.50071.IK	.1	.0	△
0.72		36.0	7.6	5.8	3	75	2.CFS.50072.IK	.1	.0	△
0.73		36.5	7.7	5.8	3	75	2.CFS.50073.IK	.1	.0	△
0.74		37.0	7.8	5.9	3	75	2.CFS.50074.IK	.1	.0	△
0.75		37.5	7.9	6.0	3	75	2.CFS.50075.IK	.1	.0	■
0.76		38.0	8.0	6.1	3	75	2.CFS.50076.IK	.1	.0	△
0.77		38.5	8.1	6.2	3	75	2.CFS.50077.IK	.1	.0	△
0.78		39.0	8.2	6.2	3	75	2.CFS.50078.IK	.1	.0	△
0.79		39.5	8.3	6.3	3	75	2.CFS.50079.IK	.1	.0	△
0.793	1/32	40.0	8.4	6.4	3	80	2.CFS.50F132.IK	.1	-	▣
0.80		40.0	8.4	6.4	3	80	2.CFS.50080.IK	.1	.0	■
0.81		40.5	8.5	6.5	3	80	2.CFS.50081.IK	.1	.0	△
0.82		41.0	8.6	6.6	3	80	2.CFS.50082.IK	.1	.0	△
0.83		41.5	8.7	6.6	3	80	2.CFS.50083.IK	.1	.0	△
0.84		42.0	8.8	6.7	3	80	2.CFS.50084.IK	.1	.0	△
0.85		42.5	8.9	6.8	3	80	2.CFS.50085.IK	.1	.0	■

- Ab Lager
- ▣ Ab Lager nur in einer Version
- △ Lieferzeit auf Anfrage, Mindestbestellmenge 5 Stk.

Hart- metall			
	$\text{Ø } d_1$	Z2	
Toleranz		0.3 - 2.0 mm - 0.003 mm - 0.006 mm	

d_1	d_1	l_1	l_2	l_3	D	L	Artikel-	Besch.	Unbesch.	Verfügbarkeit
[mm]	[inch]	[mm]	[mm]	[mm]	(h6) [mm]	[mm]	nummer			
0.86		43.0	9.0	6.9	3	80	2.CFS.50086.IK	.1	.0	Δ
0.87		43.5	9.1	7.0	3	80	2.CFS.50087.IK	.1	.0	Δ
0.88		44.0	9.2	7.0	3	80	2.CFS.50088.IK	.1	.0	Δ
0.89		44.5	9.3	7.1	3	80	2.CFS.50089.IK	.1	.0	Δ
0.90		45.0	9.5	7.2	3	85	2.CFS.50090.IK	.1	.0	■
0.91		45.5	9.6	7.3	3	80	2.CFS.50091.IK	.1	.0	Δ
0.92		46.0	9.7	7.4	3	80	2.CFS.50092.IK	.1	.0	Δ
0.93		46.5	9.8	7.4	3	85	2.CFS.50093.IK	.1	.0	Δ
0.94		47.0	9.9	7.5	3	70	2.CFS.50094.IK	.1	.0	Δ
0.95		47.5	10.0	7.6	3	70	2.CFS.50095.IK	.1	.0	■
0.96		48.0	10.1	7.7	3	70	2.CFS.50096.IK	.1	.0	Δ
0.97		48.5	10.2	7.8	3	85	2.CFS.50097.IK	.1	.0	Δ
0.98		49.0	10.3	7.8	3	85	2.CFS.50098.IK	.1	.0	Δ
0.99		49.5	10.4	7.9	3	85	2.CFS.50099.IK	.1	.0	Δ
1.00		50.0	10.5	8.0	3	90	2.CFS.50100.IK	.1	.0	■
1.01		50.5	10.6	8.1	3	90	2.CFS.50101.IK	.1	.0	Δ
1.02		51.0	10.7	8.2	3	90	2.CFS.50102.IK	.1	.0	Δ
1.03		51.5	10.8	8.2	3	90	2.CFS.50103.IK	.1	.0	Δ
1.04		52.0	10.9	8.3	3	90	2.CFS.50104.IK	.1	.0	Δ
1.05		52.5	11.0	8.4	3	90	2.CFS.50105.IK	.1	.0	■
1.06		53.0	11.1	8.5	3	90	2.CFS.50106.IK	.1	.0	Δ
1.07		53.5	11.2	8.6	3	90	2.CFS.50107.IK	.1	.0	Δ
1.08		54.0	11.3	8.6	3	90	2.CFS.50108.IK	.1	.0	Δ
1.09		54.5	11.4	8.7	3	90	2.CFS.50109.IK	.1	.0	Δ
1.10		55.0	11.6	8.8	3	95	2.CFS.50110.IK	.1	.0	■
1.11		55.5	11.7	8.9	3	95	2.CFS.50111.IK	.1	.0	Δ
1.12		56.0	11.8	9.0	3	95	2.CFS.50112.IK	.1	.0	Δ
1.13		56.5	11.9	9.0	3	95	2.CFS.50113.IK	.1	.0	Δ
1.14		57.0	12.0	9.1	3	95	2.CFS.50114.IK	.1	.0	Δ

d_1	d_1	l_1	l_2	l_3	D	L	Artikel-	Besch.	Unbesch.	Verfügbarkeit
[mm]	[inch]	[mm]	[mm]	[mm]	(h6) [mm]	[mm]	nummer			
1.15		57.5	12.1	9.2	3	95	2.CFS.50115.IK	.1	.0	■
1.16		58.0	12.2	9.3	3	95	2.CFS.50116.IK	.1	.0	Δ
1.17		58.5	12.3	9.4	3	95	2.CFS.50117.IK	.1	.0	Δ
1.18		59.0	12.4	9.4	3	95	2.CFS.50118.IK	.1	.0	Δ
1.19		59.5	12.5	9.5	3	95	2.CFS.50119.IK	.1	.0	Δ
1.20		60.0	12.6	9.6	3	95	2.CFS.50120.IK	.1	.0	■
1.25		62.5	13.1	10.0	4	105	2.CFS.50125.IK	.1	-	■
1.30		65.0	13.7	10.4	4	105	2.CFS.50130.IK	.1	-	■
1.35		67.5	14.2	10.8	4	105	2.CFS.50135.IK	.1	-	■
1.40		70.0	14.7	11.2	4	110	2.CFS.50140.IK	.1	-	■
1.45		72.5	15.2	11.6	4	115	2.CFS.50145.IK	.1	-	■
1.50		75.0	15.8	12.0	4	115	2.CFS.50150.IK	.1	-	■
1.55		77.5	16.3	12.4	4	115	2.CFS.50155.IK	.1	-	■
1.587	1/16	80.0	16.8	12.8	4	115	2.CFS.50F116.IK	.1	-	■
1.60		80.0	16.8	12.8	4	120	2.CFS.50160.IK	.1	-	■
1.65		82.5	17.3	13.2	4	120	2.CFS.50165.IK	.1	-	■
1.70		85.0	17.9	13.6	4	125	2.CFS.50170.IK	.1	-	■
1.75		87.5	18.4	14.0	4	130	2.CFS.50175.IK	.1	-	■
1.80		90.0	18.9	14.4	4	130	2.CFS.50180.IK	.1	-	■
1.85		92.5	19.4	14.8	4	135	2.CFS.50185.IK	.1	-	■
1.90		95.0	20.0	15.2	4	135	2.CFS.50190.IK	.1	-	■
1.95		97.5	20.5	15.6	4	140	2.CFS.50195.IK	.1	-	■
2.00		100.0	21.0	16.0	4	140	2.CFS.50200.IK	.1	-	■

Ergänzende Produkte		
CrazyDrill Flexpilot Steel	S.108	
CrazyDrill Crosspilot	S.146	

Steel - 50 x d - beschichtet

BOHREN MIT INTEGRIERTER KÜHLUNG | SCHNITTDATENÜBERSICHT

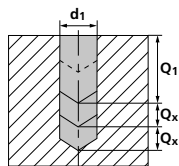
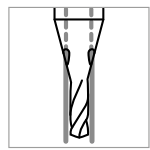

Werkstoffgruppe	Werkstoff	Wr.Nr.	DIN	AISI/ASTM/UNS	V _c [m/min]			
					Ød1 ≤ 0.4		Ød1 > 0.4	
					Mittel	Hoch	Mittel	Hoch
P	Stähle unlegiert R _m < 800 N/mm ²	1.0301	C10	AISI 1010	5	40	40	60
		1.0401	C15	AISI 1015				
		1.1191	C45E/CK45	AISI 1045				
		1.0044	S275JR	AISI 1020				
		1.0715	11SMn30	AISI 1215				
	Stähle niedriglegiert R _m > 900 N/mm ²	1.5752	15NiCr13	ASTM 3415 / AISI 3310	5	25	25	50
		1.7131	16MnCr5	AISI 5115				
		1.3505	100Cr6	AISI 52100				
		1.7225	42CrMo4	AISI 4140				
	Werkzeugstähle hochlegiert R _m < 1200 N/mm ²	1.2842	90MnCrV8	AISI O2	5	20	20	35
		1.2379	X153CrMoV12	AISI D2				
		1.2436	X210CrW12	AISI D4/D6				
		1.3343	HS6-5-2C	AISI M2 / UNS T11302				
M	Rostfreie Stähle-ferritisch	1.4016	X6Cr17	AISI 430 / UNS S43000				
		1.4105	X6CrMoS17	AISI 430F				
	Rostfreie Stähle-martensitisch	1.4034	X46Cr13	AISI 420C				
		1.4112	X90CrMoV18	AISI 440B				
	Rostfreie Stähle-martensitisch – PH	1.4542	X5CrNiCuNb 16-4	AISI 630 / ASTM 17-4 PH				
		1.4545	X5CrNiCuNb 15-5	ASTM 15-5 PH				
	Rostfreie Stähle-austenitisch	1.4301	X5CrNi 18-10	AISI 304				
		1.4435	X2CrNiMo 18-14-3	AISI 316L				
		1.4441	X2CrNiMo 18-15-3	AISI 316LM				
1.4539		X1NiCrMoCu 25-20-5	AISI 904L					
K		Gusseisen	0.6020	GG20	ASTM 30	5	40	50
	0.6030		GG30	ASTM 40B				
	0.7040		GGG40	ASTM 60-40-18	40			80
	0.7060		GGG60	ASTM 80-60-03				
N	Aluminium Knetlegierungen	3.2315	AlMgSi1	ASTM 6351	5	40	60	120
		3.4365	AlZnMgCu1.5	ASTM 7075				
	Aluminium Druckgusslegierungen	3.2163	GD-AlSi9Cu3	ASTM A380	5	40	50	80
		3.2381	GD-AlSi10Mg	UNS A03590				
	Kupfer	2.004	Cu-OF / CW008A	UNS C10100				
		2.0065	Cu-ETP / CW004A	UNS C11000				
	Messing bleifrei	2.0321	CuZn37 CW508L	UNS C27400				
		2.036	CuZn40 CW509L	UNS C28000				
	Messing, Bronze R _m < 400 N/mm ²	2.0401	CuZn39Pb3 / CW614N	UNS C38500	5	40	60	100
		2.102	CuSn6	UNS C51900			40	60
2.0966		CuAl10Ni5Fe4	UNS C63000	5			20	20
2.096	CuAl9Mn2	UNS C63200						
S₁	Hitzebeständige Stähle	2.4856		Inconel 625				
		2.4668		Inconel 718				
		2.4617	NiMo28	Hastelloy B-2				
		2.4665	NiCr22Fe18Mo	Hastelloy X				
S₂	Titan rein	3.7035	Gr.2	ASTM B348 / F67				
		3.7065	Gr.4	ASTM B348 / F68				
S₃	Titan Legierungen	3.7165	TiAl6V4	ASTM B348 / F136				
		9.9367	TiAl6Nb7	ASTM F1295				
S₃	CrCo-Legierungen	2.4964	CoCr20W15Ni	Haynes 25				
			CrCoMo28	ASTM F1537				
H₁	Stähle gehärtet < 55 HRC	1.2510	100MnCrMoW4	AISI O1				
H₂	Stähle gehärtet ≥ 55 HRC	1.2379	X153CrMoV12	AISI D2				

ANWENDUNGSEMPFEHLUNG

● Sehr gut geeignet | ● Gut geeignet | ○ bedingt geeignet | ☒ Nicht empfohlen

P	N	S ₃
M	S ₁	H ₁
K	S ₂	H ₂

Q ₁	Q _x	f [mm/U]						
		0.2 mm f	0.3 mm f	0.4 mm 1/64" f	0.6 mm f	0.8 mm 1/32" f	1.0 mm f	1.5 mm – 2.0 mm 1/16" f
2xd1	0.5xd1	0.005	0.010	0.015	0.030	0.040	0.060	0.080
2xd1	0.5xd1	0.003 – 0.005	0.008 – 0.010	0.012 – 0.015	0.020 – 0.025	0.035	0.050	0.070
2xd1	1xd1	0.004	0.008	0.010	0.015	0.025	0.040	0.060
		Empfohlen: CrazyDrill Flex SST-Inox 50 x d1						
2xd1	1xd1	0.005	0.010	0.015	0.020	0.035	0.050	0.070
2xd1	1xd1	0.015	0.040	0.050	0.080	0.100	0.120	0.150
2xd1	1xd1	0.015	0.040	0.050	0.080	0.100	0.120	0.150
		Empfohlen: CrazyDrill Flex Titanium 50 x d1						
		Empfohlen: CrazyDrill Flex SST-Inox 50 x d1						
2xd1	1xd1	0.010	0.030	0.040	0.060	0.080	0.100	0.120
2xd1	0.5xd1	0.004	0.006	0.010	0.015	0.025	0.040	0.060
		Empfohlen: CrazyDrill Flex SST-Inox 50 x d1						
		Empfohlen: CrazyDrill Flex Titanium 50 x d1						
		Empfohlen: CrazyDrill Flex Titanium 50 x d1						
		Empfohlen: CrazyDrill Flex SST-Inox 50 x d1						

Steel - 50 x d - unbeschichtet

BOHREN MIT INTEGRIERTER KÜHLUNG | SCHNITTDATENÜBERSICHT

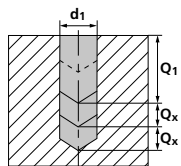
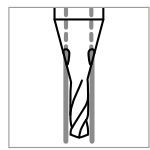

Werkstoffgruppe	Werkstoff	Wr.Nr.	DIN	AISI/ASTM/UNS	V _c [m/min]			
					Ød1 ≤ 0.4		Ød1 > 0.4	
					Mittel	Hoch	Mittel	Hoch
P	Stähle unlegiert R _m < 800 N/mm ²	1.0301	C10	AISI 1010	5	40	40	60
		1.0401	C15	AISI 1015				
		1.1191	C45E/CK45	AISI 1045				
		1.0044	S275JR	AISI 1020				
		1.0715	11SMn30	AISI 1215				
	Stähle niedriglegiert R _m > 900 N/mm ²	1.5752	15NiCr13	ASTM 3415 / AISI 3310	5	25	25	50
		1.7131	16MnCr5	AISI 5115				
		1.3505	100Cr6	AISI 52100				
		1.7225	42CrMo4	AISI 4140				
	Werkzeugstähle hochlegiert R _m < 1200 N/mm ²	1.2842	90MnCrV8	AISI O2	5	20	20	35
		1.2379	X153CrMoV12	AISI D2				
		1.2436	X210CrW12	AISI D4/D6				
		1.3343	HS6-5-2C	AISI M2 / UNS T11302				
	1.3355	HS18-0-1	AISI T1 / UNS T12001					
M	Rostfreie Stähle- ferritisch	1.4016	X6Cr17	AISI 430 / UNS S43000				
		1.4105	X6CrMoS17	AISI 430F				
	Rostfreie Stähle- martensitisch	1.4034	X46Cr13	AISI 420C				
		1.4112	X90CrMoV18	AISI 440B				
	Rostfreie Stähle- martensitisch – PH	1.4542	X5CrNiCuNb 16-4	AISI 630 / ASTM 17-4 PH				
		1.4545	X5CrNiCuNb 15-5	ASTM 15-5 PH				
	Rostfreie Stähle- austenitisch	1.4301	X5CrNi 18-10	AISI 304				
		1.4435	X2CrNiMo 18-14-3	AISI 316L				
1.4441		X2CrNiMo 18-15-3	AISI 316LM					
1.4539		X1NiCrMoCu 25-20-5	AISI 904L					
K	Gusseisen	0.6020	GG20	ASTM 30	5	40	50	100
		0.6030	GG30	ASTM 40B				
		0.7040	GGG40	ASTM 60-40-18			40	80
		0.7060	GGG60	ASTM 80-60-03				
N	Aluminium Knetlegierungen	3.2315	AlMgSi1	ASTM 6351	5	40	60	120
		3.4365	AlZnMgCu1.5	ASTM 7075				
	Aluminium Druckgusslegierungen	3.2163	GD-AlSi9Cu3	ASTM A380	5	40	50	80
		3.2381	GD-AlSi10Mg	UNS A03590				
	Kupfer	2.004	Cu-OF / CW008A	UNS C10100				
		2.0065	Cu-ETP / CW004A	UNS C11000				
	Messing bleifrei	2.0321	CuZn37 CW508L	UNS C27400				
		2.036	CuZn40 CW509L	UNS C28000				
	Messing, Bronze R _m < 400 N/mm ²	2.0401	CuZn39Pb3 / CW614N	UNS C38500	5	40	60	100
		2.102	CuSn6	UNS C51900			40	60
Bronze R _m < 600 N/mm ²	2.0966	CuAl10Ni5Fe4	UNS C63000	5	20	20	40	
	2.096	CuAl9Mn2	UNS C63200					
S₁	Hitzebeständige Stähle	2.4856		Inconel 625				
		2.4668		Inconel 718				
		2.4617	NiMo28	Hastelloy B-2				
		2.4665	NiCr22Fe18Mo	Hastelloy X				
S₂	Titan rein	3.7035	Gr.2	ASTM B348 / F67				
		3.7065	Gr.4	ASTM B348 / F68				
S₃	Titan Legierungen	3.7165	TiAl6V4	ASTM B348 / F136				
		9.9367	TiAl6Nb7	ASTM F1295				
S₃	CrCo-Legierungen	2.4964	CoCr20W15Ni	Haynes 25				
			CrCoMo28	ASTM F1537				
H₁	Stähle gehärtet < 55 HRC	1.2510	100MnCrMoW4	AISI O1				
H₂	Stähle gehärtet ≥ 55 HRC	1.2379	X153CrMoV12	AISI D2				

ANWENDUNGSEMPFEHLUNG

● Sehr gut geeignet | ● Gut geeignet | ○ bedingt geeignet | ☒ Nicht empfohlen

P	N	S ₃
M	S ₁	H ₁
K	S ₂	H ₂



Q ₁	Q _x	f [mm/U]				
		Ød1				
		0.3 mm f	0.4 mm f	0.6 mm f	0.8 mm f	1.0 mm–1.2 mm f
2xd1	0.5xd1	0.010	0.015	0.030	0.040	0.060
2xd1	0.5xd1	0.008 – 0.010	0.012 – 0.015	0.020 – 0.025	0.035	0.050
2xd1	1xd1	0.008	0.010	0.015	0.025	0.040
		Empfohlen: CrazyDrill Flex SST-Inox 50 x d1				
2xd1	1xd1	0.010	0.015	0.020	0.035	0.050
2xd1	1xd1	0.040	0.050	0.080	0.100	0.120
2xd1	1xd1	0.040	0.050	0.080	0.100	0.120
		Empfohlen: CrazyDrill Flex Titanium 50 x d1				
		Empfohlen: CrazyDrill Flex SST-Inox 50 x d1				
2xd1	1xd1	0.030	0.040	0.060	0.080	0.100
2xd1	0.5xd1	0.006	0.010	0.015	0.025	0.040
		Empfohlen: CrazyDrill Flex SST-Inox 50 x d1				
		Empfohlen: CrazyDrill Flex Titanium 50 x d1				
		Empfohlen: CrazyDrill Flex Titanium 50 x d1				
		Empfohlen: CrazyDrill Flex SST-Inox 50 x d1				

Titanium - 30 x d

BOHREN MIT AUSSENKÜHLUNG

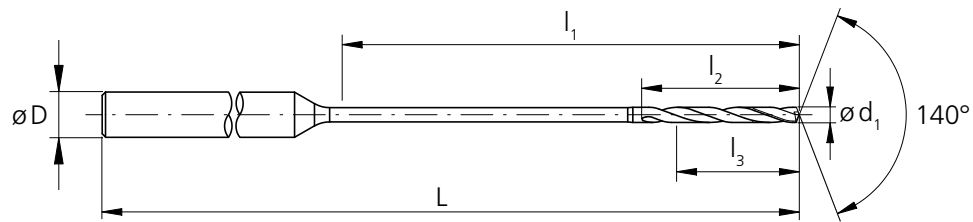

d ₁	l ₁	l ₂	l ₃	D (h6)	L	Artikel- nummer	Verfügbarkeit
[mm]	[mm]	[mm]	[mm]	[mm]	[mm]		
0.10	3.0	1.1	0.8	3	45	2.CFT.30010.0	■
0.11	3.3	1.2	0.9	3	45	2.CFT.30011.0	△
0.12	3.6	1.3	1.0	3	45	2.CFT.30012.0	△
0.13	3.9	1.4	1.0	3	45	2.CFT.30013.0	△
0.14	4.2	1.5	1.1	3	45	2.CFT.30014.0	△
0.15	4.5	1.6	1.2	3	45	2.CFT.30015.0	■
0.16	4.8	1.7	1.3	3	45	2.CFT.30016.0	△
0.17	5.1	1.8	1.4	3	45	2.CFT.30017.0	△
0.18	5.4	1.9	1.4	3	45	2.CFT.30018.0	△
0.19	5.7	2.0	1.5	3	45	2.CFT.30019.0	△
0.20	6.0	2.1	1.6	3	45	2.CFT.30020.0	■
0.21	6.3	2.2	1.7	3	45	2.CFT.30021.0	△
0.22	6.6	2.3	1.8	3	45	2.CFT.30022.0	△
0.23	6.9	2.4	1.8	3	45	2.CFT.30023.0	△
0.24	7.2	2.5	1.9	3	45	2.CFT.30024.0	△
0.25	7.5	2.6	2.0	3	45	2.CFT.30025.0	■
0.26	7.8	2.7	2.1	3	45	2.CFT.30026.0	△
0.27	8.1	2.8	2.2	3	45	2.CFT.30027.0	△
0.28	8.4	2.9	2.2	3	45	2.CFT.30028.0	△
0.29	8.7	3.0	2.3	3	45	2.CFT.30029.0	△
0.30	9.0	3.2	2.4	3	50	2.CFT.30030.0	■
0.31	9.3	3.3	2.5	3	50	2.CFT.30031.0	△
0.32	9.6	3.4	2.6	3	50	2.CFT.30032.0	△
0.33	9.9	3.5	2.6	3	50	2.CFT.30033.0	△
0.34	10.2	3.6	2.7	3	50	2.CFT.30034.0	△
0.35	10.5	3.7	2.8	3	50	2.CFT.30035.0	■
0.36	10.8	3.8	2.9	3	50	2.CFT.30036.0	△
0.37	11.1	3.9	3.0	3	50	2.CFT.30037.0	△
0.38	11.4	4.0	3.0	3	50	2.CFT.30038.0	△

d ₁	l ₁	l ₂	l ₃	D (h6)	L	Artikel- nummer	Verfügbarkeit
[mm]	[mm]	[mm]	[mm]	[mm]	[mm]		
0.39	11.7	4.1	3.1	3	50	2.CFT.30039.0	△
0.40	12.0	4.2	3.2	3	50	2.CFT.30040.0	■
0.41	12.3	4.3	3.3	3	50	2.CFT.30041.0	△
0.42	12.6	4.4	3.4	3	50	2.CFT.30042.0	△
0.43	12.9	4.5	3.4	3	50	2.CFT.30043.0	△
0.44	13.2	4.6	3.5	3	50	2.CFT.30044.0	△
0.45	13.5	4.7	3.6	3	50	2.CFT.30045.0	■
0.46	13.8	4.8	3.7	3	50	2.CFT.30046.0	△
0.47	14.1	4.9	3.8	3	50	2.CFT.30047.0	△
0.48	14.4	5.0	3.8	3	50	2.CFT.30048.0	△
0.49	14.7	5.1	3.9	3	50	2.CFT.30049.0	△
0.50	15.0	5.3	4.0	3	53	2.CFT.30050.0	■
0.51	15.3	5.4	4.1	3	53	2.CFT.30051.0	△
0.52	15.6	5.5	4.2	3	53	2.CFT.30052.0	△
0.53	15.9	5.6	4.2	3	53	2.CFT.30053.0	△
0.54	16.2	5.7	4.3	3	53	2.CFT.30054.0	△
0.55	16.5	5.8	4.4	3	53	2.CFT.30055.0	■
0.56	16.8	5.9	4.5	3	53	2.CFT.30056.0	△
0.57	17.1	6.0	4.6	3	53	2.CFT.30057.0	△
0.58	17.4	6.1	4.6	3	53	2.CFT.30058.0	△
0.59	17.7	6.2	4.7	3	53	2.CFT.30059.0	△
0.60	18.0	6.3	4.8	3	53	2.CFT.30060.0	■
0.61	18.3	6.4	4.9	3	53	2.CFT.30061.0	△
0.62	18.6	6.5	5.0	3	53	2.CFT.30062.0	△
0.63	18.9	6.6	5.0	3	53	2.CFT.30063.0	△
0.64	19.2	6.7	5.1	3	53	2.CFT.30064.0	△
0.65	19.5	6.8	5.2	3	53	2.CFT.30065.0	■
0.66	19.8	6.9	5.3	3	53	2.CFT.30066.0	△
0.67	20.1	7.0	5.4	3	53	2.CFT.30067.0	△

■ Ab Lager

△ Lieferzeit auf Anfrage, Mindestbestellmenge 5 Stk.

Hart- metall			Z2	
	Ø d ₁		0.1 - 1.2 mm	
Toleranz		- 0.003 mm - 0.006 mm		



d ₁	l ₁	l ₂	l ₃	D (h6)	L	Artikel- nummer	Verfügbarkeit
[mm]	[mm]	[mm]	[mm]	[mm]	[mm]		
0.68	20.4	7.1	5.4	3	53	2.CFT.30068.0	Δ
0.69	20.7	7.2	5.5	3	53	2.CFT.30069.0	Δ
0.70	21.0	7.4	5.6	3	60	2.CFT.30070.0	■
0.71	21.3	7.5	5.7	3	60	2.CFT.30071.0	Δ
0.72	21.6	7.6	5.8	3	60	2.CFT.30072.0	Δ
0.73	21.9	7.7	5.8	3	60	2.CFT.30073.0	Δ
0.74	22.2	7.8	5.9	3	60	2.CFT.30074.0	Δ
0.75	22.5	7.9	6.0	3	60	2.CFT.30075.0	■
0.76	22.8	8.0	6.1	3	60	2.CFT.30076.0	Δ
0.77	23.1	8.1	6.2	3	60	2.CFT.30077.0	Δ
0.78	23.4	8.2	6.2	3	60	2.CFT.30078.0	Δ
0.79	23.7	8.3	6.3	3	60	2.CFT.30079.0	Δ
0.80	24.0	8.4	6.4	3	60	2.CFT.30080.0	■
0.81	24.3	8.5	6.5	3	60	2.CFT.30081.0	Δ
0.82	24.6	8.6	6.6	3	60	2.CFT.30082.0	Δ
0.83	24.9	8.7	6.6	3	60	2.CFT.30083.0	Δ
0.84	25.2	8.8	6.7	3	60	2.CFT.30084.0	Δ
0.85	25.5	8.9	6.8	3	64	2.CFT.30085.0	■
0.86	25.8	9.0	6.9	3	64	2.CFT.30086.0	Δ
0.87	26.1	9.1	7.0	3	64	2.CFT.30087.0	Δ
0.88	26.4	9.2	7.0	3	64	2.CFT.30088.0	Δ
0.89	26.7	9.3	7.1	3	64	2.CFT.30089.0	Δ
0.90	27.0	9.5	7.2	3	64	2.CFT.30090.0	■
0.91	27.3	9.6	7.3	3	64	2.CFT.30091.0	Δ
0.92	27.6	9.7	7.4	3	64	2.CFT.30092.0	Δ
0.93	27.9	9.8	7.4	3	64	2.CFT.30093.0	Δ
0.94	28.2	9.9	7.5	3	64	2.CFT.30094.0	Δ
0.95	28.5	10.0	7.6	3	64	2.CFT.30095.0	■
0.96	28.8	10.1	7.7	3	64	2.CFT.30096.0	Δ

d ₁	l ₁	l ₂	l ₃	D (h6)	L	Artikel- nummer	Verfügbarkeit
[mm]	[mm]	[mm]	[mm]	[mm]	[mm]		
0.97	29.1	10.2	7.8	3	64	2.CFT.30097.0	Δ
0.98	29.4	10.3	7.8	3	64	2.CFT.30098.0	Δ
0.99	29.7	10.4	7.9	3	64	2.CFT.30099.0	Δ
1.00	30.0	10.5	8.0	3	70	2.CFT.30100.0	■
1.01	30.3	10.6	8.1	3	70	2.CFT.30101.0	Δ
1.02	30.6	10.7	8.2	3	70	2.CFT.30102.0	Δ
1.03	30.9	10.8	8.2	3	70	2.CFT.30103.0	Δ
1.04	31.2	10.9	8.3	3	70	2.CFT.30104.0	Δ
1.05	31.5	11.0	8.4	3	70	2.CFT.30105.0	■
1.06	31.8	11.1	8.5	3	70	2.CFT.30106.0	Δ
1.07	32.1	11.2	8.6	3	70	2.CFT.30107.0	Δ
1.08	32.4	11.3	8.6	3	70	2.CFT.30108.0	Δ
1.09	32.7	11.4	8.7	3	70	2.CFT.30109.0	Δ
1.10	33.0	11.6	8.8	3	70	2.CFT.30110.0	■
1.11	33.3	11.7	8.9	3	70	2.CFT.30111.0	Δ
1.12	33.6	11.8	9.0	3	70	2.CFT.30112.0	Δ
1.13	33.9	11.9	9.0	3	70	2.CFT.30113.0	Δ
1.14	34.2	12.0	9.1	3	70	2.CFT.30114.0	Δ
1.15	34.5	12.1	9.2	3	70	2.CFT.30115.0	■
1.16	34.8	12.2	9.3	3	70	2.CFT.30116.0	Δ
1.17	35.1	12.3	9.4	3	70	2.CFT.30117.0	Δ
1.18	35.4	12.4	9.4	3	70	2.CFT.30118.0	Δ
1.19	35.7	12.5	9.5	3	70	2.CFT.30119.0	Δ
1.20	36.0	12.6	9.6	3	70	2.CFT.30120.0	■

Ergänzende Produkte
 CrazyDrill Flexpilot Titanium S.112
 CrazyDrill Crosspilot S.146

Titanium - 30 x d

BOHREN MIT AUSSENKÜHLUNG | SCHNITTDATENÜBERSICHT

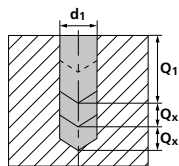
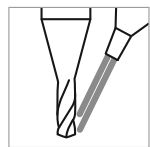

Werkstoffgruppe	Werkstoff	Wr.Nr.	DIN	AISI/ASTM/UNS	V _c [m/min]			
					Ød1 ≤ 0.4		Ød1 > 0.4	
					Mittel	Hoch	Mittel	Hoch
P	Stähle unlegiert Rm < 800 N/mm ²	1.0301	C10	AISI 1010				
		1.0401	C15	AISI 1015				
		1.1191	C45E/CK45	AISI 1045				
		1.0044	S275JR	AISI 1020				
		1.0715	11SMn30	AISI 1215				
	Stähle niedriglegiert Rm > 900 N/mm ²	1.5752	15NiCr13	ASTM 3415 / AISI 3310				
		1.7131	16MnCr5	AISI 5115				
		1.3505	100Cr6	AISI 52100				
		1.7225	42CrMo4	AISI 4140				
		1.2842	90MnCrV8	AISI O2				
	Werkzeugstähle hochlegiert Rm < 1200 N/mm ²	1.2379	X153CrMoV12	AISI D2				
		1.2436	X210CrW12	AISI D4/D6				
		1.3343	HS6-5-2C	AISI M2 / UNS T11302				
1.3355		HS18-0-1	AISI T1 / UNS T12001					
M	Rostfreie Stähle-ferritisch	1.4016	X6Cr17	AISI 430 / UNS S43000				
		1.4105	X6CrMoS17	AISI 430F				
	Rostfreie Stähle-martensitisch	1.4034	X46Cr13	AISI 420C				
		1.4112	X90CrMoV18	AISI 440B				
	Rostfreie Stähle-martensitisch – PH	1.4542	X5CrNiCuNb 16-4	AISI 630 / ASTM 17-4 PH				
		1.4545	X5CrNiCuNb 15-5	ASTM 15-5 PH				
	Rostfreie Stähle-austenitisch	1.4301	X5CrNi 18-10	AISI 304				
		1.4435	X2CrNiMo 18-14-3	AISI 316L				
1.4441		X2CrNiMo 18-15-3	AISI 316LM					
1.4539		X1NiCrMoCu 25-20-5	AISI 904L					
K	Gusseisen	0.6020	GG20	ASTM 30				
		0.6030	GG30	ASTM 40B				
		0.7040	GGG40	ASTM 60-40-18				
		0.7060	GGG60	ASTM 80-60-03				
N	Aluminium Knetlegierungen	3.2315	AlMgSi1	ASTM 6351				
		3.4365	AlZnMgCu1.5	ASTM 7075				
	Aluminium Druckgusslegierungen	3.2163	GD-AlSi9Cu3	ASTM A380				
		3.2381	GD-AlSi10Mg	UNS A03590				
	Kupfer	2.0040	Cu-OF / CW008A	UNS C10100	5	40	20	40
		2.0065	Cu-ETP / CW004A	UNS C11000				
	Messing bleifrei	2.0321	CuZn37 CW508L	UNS C27400				
		2.0360	CuZn40 CW509L	UNS C28000				
	Messing, Bronze Rm < 400 N/mm ²	2.0401	CuZn39Pb3 / CW614N	UNS C38500				
		2.1020	CuSn6	UNS C51900				
Bronze Rm < 600 N/mm ²	2.0966	CuAl10Ni5Fe4	UNS C63000					
	2.0960	CuAl9Mn2	UNS C63200					
S₁	Hitzebeständige Stähle	2.4856		Inconel 625				
		2.4668		Inconel 718				
		2.4617	NiMo28	Hastelloy B-2				
		2.4665	NiCr22Fe18Mo	Hastelloy X				
S₂	Titan rein	3.7035	Gr.2	ASTM B348 / F67	5	20	20	30
		3.7065	Gr.4	ASTM B348 / F68				
S₃	Titan Legierungen	3.7165	TiAl6V4	ASTM B348 / F136	5	20	20	40
		9.9367	TiAl6Nb7	ASTM F1295				
H₁	Stähle gehärtet < 55 HRC	2.4964	CoCr20W15Ni	Haynes 25				
			CrCoMo28	ASTM F1537				
H₂	Stähle gehärtet ≥ 55 HRC	1.2510	100MnCrMoW4	AISI O1				
		1.2379	X153CrMoV12	AISI D2				

ANWENDUNGSEMPFEHLUNG

● Sehr gut geeignet | ● Gut geeignet | ○ bedingt geeignet | ☒ Nicht empfohlen

P	N	S ₃
M	S ₁	H ₁
K	S ₂	H ₂

Q ₁	Q _x	f [mm/U]						
		0.1 mm f	0.2 mm f	0.3 mm f	0.4 mm f	0.6 mm f	0.8 mm f	1.0 mm–1.2 mm f
		Empfohlen: CrazyDrill Flex Steel 30 x d1						
		Empfohlen: CrazyDrill Flex SST-Inox 30 x d1						
		Empfohlen: CrazyDrill Flex Steel 30 x d1						
		Empfohlen: CrazyDrill Flex Steel 30 x d1						
2xd1	0.5xd1	0.005	0.010	0.015	0.020	0.030	0.040	0.060
		Empfohlen: CrazyDrill Flex SST-Inox 30 x d1						
		Empfohlen: CrazyDrill Flex Steel 30 x d1						
		Empfohlen: CrazyDrill Flex SST-Inox 30 x d1						
2xd1	0.25xd1	0.001	0.002	0.003	0.004	0.006	0.008	0.012
2xd1	0.25xd1	0.002	0.003	0.005	0.006	0.009	0.012	0.018
		Empfohlen: CrazyDrill Flex SST-Inox 30 x d1						

Titanium - 50 x d

BOHREN MIT INTEGRIERTER KÜHLUNG

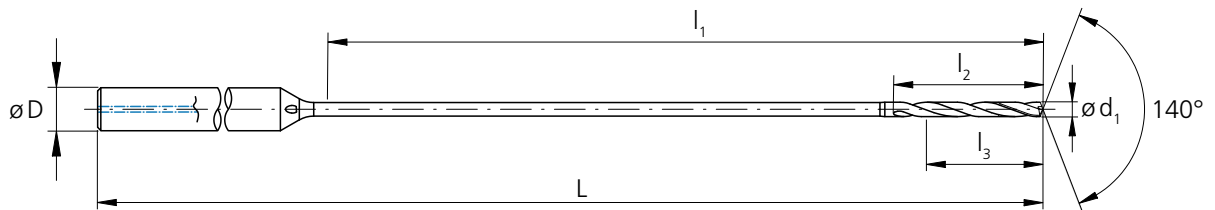



d ₁	l ₁	l ₂	l ₃	D (h6)	L	Artikelnummer	Verfügbarkeit
[mm]	[mm]	[mm]	[mm]	[mm]	[mm]		
0.30	15.0	3.2	2.4	3	53	2.CFT.50030.IK.0	■
0.31	15.5	3.3	2.5	3	53	2.CFT.50031.IK.0	△
0.32	16.0	3.4	2.6	3	53	2.CFT.50032.IK.0	△
0.33	16.5	3.5	2.6	3	53	2.CFT.50033.IK.0	△
0.34	17.0	3.6	2.7	3	53	2.CFT.50034.IK.0	△
0.35	17.5	3.7	2.8	3	60	2.CFT.50035.IK.0	■
0.36	18.0	3.8	2.9	3	60	2.CFT.50036.IK.0	△
0.37	18.5	3.9	3.0	3	60	2.CFT.50037.IK.0	△
0.38	19.0	4.0	3.0	3	60	2.CFT.50038.IK.0	△
0.39	19.5	4.1	3.1	3	60	2.CFT.50039.IK.0	△
0.40	20.0	4.2	3.2	3	60	2.CFT.50040.IK.0	■
0.41	20.5	4.3	3.3	3	60	2.CFT.50041.IK.0	△
0.42	21.0	4.4	3.4	3	60	2.CFT.50042.IK.0	△
0.43	21.5	4.5	3.4	3	60	2.CFT.50043.IK.0	△
0.44	22.0	4.6	3.5	3	60	2.CFT.50044.IK.0	△
0.45	22.5	4.7	3.6	3	60	2.CFT.50045.IK.0	■
0.46	23.0	4.8	3.7	3	60	2.CFT.50046.IK.0	△
0.47	23.5	4.9	3.8	3	60	2.CFT.50047.IK.0	△
0.48	24.0	5.0	3.8	3	60	2.CFT.50048.IK.0	△
0.49	24.5	5.1	3.9	3	60	2.CFT.50049.IK.0	△
0.50	25.0	5.3	4.0	3	64	2.CFT.50050.IK.0	■
0.51	25.5	5.4	4.1	3	64	2.CFT.50051.IK.0	△
0.52	26.0	5.5	4.2	3	64	2.CFT.50052.IK.0	△
0.53	26.5	5.6	4.2	3	64	2.CFT.50053.IK.0	△

d ₁	l ₁	l ₂	l ₃	D (h6)	L	Artikelnummer	Verfügbarkeit
[mm]	[mm]	[mm]	[mm]	[mm]	[mm]		
0.54	27.0	5.7	4.3	3	64	2.CFT.50054.IK.0	△
0.55	27.5	5.8	4.4	3	64	2.CFT.50055.IK.0	■
0.56	28.0	5.9	4.5	3	64	2.CFT.50056.IK.0	△
0.57	28.5	6.0	4.6	3	64	2.CFT.50057.IK.0	△
0.58	29.0	6.1	4.6	3	64	2.CFT.50058.IK.0	△
0.59	29.5	6.2	4.7	3	64	2.CFT.50059.IK.0	△
0.60	30.0	6.3	4.8	3	70	2.CFT.50060.IK.0	■
0.61	30.5	6.4	4.9	3	70	2.CFT.50061.IK.0	△
0.62	31.0	6.5	5.0	3	70	2.CFT.50062.IK.0	△
0.63	31.5	6.6	5.0	3	70	2.CFT.50063.IK.0	△
0.64	32.0	6.7	5.1	3	70	2.CFT.50064.IK.0	△
0.65	32.5	6.8	5.2	3	70	2.CFT.50065.IK.0	■
0.66	33.0	6.9	5.3	3	70	2.CFT.50066.IK.0	△
0.67	33.5	7.0	5.4	3	70	2.CFT.50067.IK.0	△
0.68	34.0	7.1	5.4	3	70	2.CFT.50068.IK.0	△
0.69	34.5	7.2	5.5	3	70	2.CFT.50069.IK.0	△
0.70	35.0	7.4	5.6	3	75	2.CFT.50070.IK.0	■
0.71	35.5	7.5	5.7	3	75	2.CFT.50071.IK.0	△
0.72	36.0	7.6	5.8	3	75	2.CFT.50072.IK.0	△
0.73	36.5	7.7	5.8	3	75	2.CFT.50073.IK.0	△
0.74	37.0	7.8	5.9	3	75	2.CFT.50074.IK.0	△
0.75	37.5	7.9	6.0	3	75	2.CFT.50075.IK.0	■
0.76	38.0	8.0	6.1	3	75	2.CFT.50076.IK.0	△
0.77	38.5	8.1	6.2	3	75	2.CFT.50077.IK.0	△

■ Ab Lager

△ Lieferzeit auf Anfrage,
Mindestbestellmenge 5 Stk.

Hart- metall			Z2	
	Ø d ₁			0.3 - 1.2 mm
Toleranz		- 0.003 mm - 0.006 mm		

d ₁	l ₁	l ₂	l ₃	D (h6)	L	Artikel- nummer	Verfügbarkeit
[mm]	[mm]	[mm]	[mm]	[mm]	[mm]		
0.78	39.0	8.2	6.2	3	75	2.CFT.50078.IK.0	Δ
0.79	39.5	8.3	6.3	3	75	2.CFT.50079.IK.0	Δ
0.80	40.0	8.4	6.4	3	80	2.CFT.50080.IK.0	■
0.81	40.5	8.5	6.5	3	80	2.CFT.50081.IK.0	Δ
0.82	41.0	8.6	6.6	3	80	2.CFT.50082.IK.0	Δ
0.83	41.5	8.7	6.6	3	80	2.CFT.50083.IK.0	Δ
0.84	42.0	8.8	6.7	3	80	2.CFT.50084.IK.0	Δ
0.85	42.5	8.9	6.8	3	80	2.CFT.50085.IK.0	■
0.86	43.0	9.0	6.9	3	80	2.CFT.50086.IK.0	Δ
0.87	43.5	9.1	7.0	3	80	2.CFT.50087.IK.0	Δ
0.88	44.0	9.2	7.0	3	80	2.CFT.50088.IK.0	Δ
0.89	44.5	9.3	7.1	3	80	2.CFT.50089.IK.0	Δ
0.90	45.0	9.5	7.2	3	85	2.CFT.50090.IK.0	■
0.91	45.5	9.6	7.3	3	80	2.CFT.50091.IK.0	Δ
0.92	46.0	9.7	7.4	3	80	2.CFT.50092.IK.0	Δ
0.93	46.5	9.8	7.4	3	85	2.CFT.50093.IK.0	Δ
0.94	47.0	9.9	7.5	3	70	2.CFT.50094.IK.0	Δ
0.95	47.5	10.0	7.6	3	70	2.CFT.50095.IK.0	■
0.96	48.0	10.1	7.7	3	70	2.CFT.50096.IK.0	Δ
0.97	48.5	10.2	7.8	3	85	2.CFT.50097.IK.0	Δ
0.98	49.0	10.3	7.8	3	85	2.CFT.50098.IK.0	Δ
0.99	49.5	10.4	7.9	3	85	2.CFT.50099.IK.0	Δ
1.00	50.0	10.5	8.0	3	90	2.CFT.50100.IK.0	■
1.01	50.5	10.6	8.1	3	90	2.CFT.50101.IK.0	Δ

d ₁	l ₁	l ₂	l ₃	D (h6)	L	Artikel- nummer	Verfügbarkeit
[mm]	[mm]	[mm]	[mm]	[mm]	[mm]		
1.02	51.0	10.7	8.2	3	90	2.CFT.50102.IK.0	Δ
1.03	51.5	10.8	8.2	3	90	2.CFT.50103.IK.0	Δ
1.04	52.0	10.9	8.3	3	90	2.CFT.50104.IK.0	Δ
1.05	52.5	11.0	8.4	3	90	2.CFT.50105.IK.0	■
1.06	53.0	11.1	8.5	3	90	2.CFT.50106.IK.0	Δ
1.07	53.5	11.2	8.6	3	90	2.CFT.50107.IK.0	Δ
1.08	54.0	11.3	8.6	3	90	2.CFT.50108.IK.0	Δ
1.09	54.5	11.4	8.7	3	90	2.CFT.50109.IK.0	Δ
1.10	55.0	11.6	8.8	3	95	2.CFT.50110.IK.0	■
1.11	55.5	11.7	8.9	3	95	2.CFT.50111.IK.0	Δ
1.12	56.0	11.8	9.0	3	95	2.CFT.50112.IK.0	Δ
1.13	56.5	11.9	9.0	3	95	2.CFT.50113.IK.0	Δ
1.14	57.0	12.0	9.1	3	95	2.CFT.50114.IK.0	Δ
1.15	57.5	12.1	9.2	3	95	2.CFT.50115.IK.0	■
1.16	58.0	12.2	9.3	3	95	2.CFT.50116.IK.0	Δ
1.17	58.5	12.3	9.4	3	95	2.CFT.50117.IK.0	Δ
1.18	59.0	12.4	9.4	3	95	2.CFT.50118.IK.0	Δ
1.19	59.5	12.5	9.5	3	95	2.CFT.50119.IK.0	Δ
1.20	60.0	12.6	9.6	3	95	2.CFT.50120.IK.0	■

Ergänzende Produkte

CrazyDrill Flexpilot Titanium	S.112
CrazyDrill Crosspilot	S.146

Titanium - 50 x d

BOHREN MIT INTEGRIERTER KÜHLUNG | SCHNITTDATENÜBERSICHT

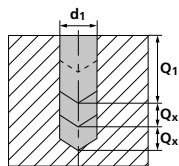
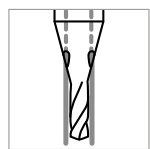

Werkstoffgruppe	Werkstoff	Wr.Nr.	DIN	AISI/ASTM/UNS	V _c [m/min]			
					Ød1 ≤ 0.4		Ød1 > 0.4	
					Mittel	Hoch	Mittel	Hoch
P	Stähle unlegiert Rm < 800 N/mm ²	1.0301	C10	AISI 1010				
		1.0401	C15	AISI 1015				
		1.1191	C45E/CK45	AISI 1045				
		1.0044	S275JR	AISI 1020				
		1.0715	11SMn30	AISI 1215				
	Stähle niedriglegiert Rm > 900 N/mm ²	1.5752	15NiCr13	ASTM 3415 / AISI 3310				
		1.7131	16MnCr5	AISI 5115				
		1.3505	100Cr6	AISI 52100				
		1.7225	42CrMo4	AISI 4140				
		1.2842	90MnCrV8	AISI O2				
	Werkzeugstähle hochlegiert Rm < 1200 N/mm ²	1.2379	X153CrMoV12	AISI D2				
		1.2436	X210CrW12	AISI D4/D6				
		1.3343	HS6-5-2C	AISI M2 / UNS T11302				
		1.3355	HS18-0-1	AISI T1 / UNS T12001				
M		Rostfreie Stähle-ferritisch	1.4016	X6Cr17	AISI 430 / UNS S43000			
	1.4105		X6CrMoS17	AISI 430F				
	Rostfreie Stähle-martensitisch	1.4034	X46Cr13	AISI 420C				
		1.4112	X90CrMoV18	AISI 440B				
	Rostfreie Stähle-martensitisch – PH	1.4542	X5CrNiCuNb 16-4	AISI 630 / ASTM 17-4 PH				
		1.4545	X5CrNiCuNb 15-5	ASTM 15-5 PH				
	Rostfreie Stähle-austenitisch	1.4301	X5CrNi 18-10	AISI 304				
		1.4435	X2CrNiMo 18-14-3	AISI 316L				
		1.4441	X2CrNiMo 18-15-3	AISI 316LM				
1.4539		X1NiCrMoCu 25-20-5	AISI 904L					
K		Gusseisen	0.6020	GG20	ASTM 30			
	0.6030		GG30	ASTM 40B				
	0.7040		GGG40	ASTM 60-40-18				
	0.7060		GGG60	ASTM 80-60-03				
N	Aluminium Knetlegierungen	3.2315	AlMgSi1	ASTM 6351				
		3.4365	AlZnMgCu1.5	ASTM 7075				
	Aluminium Druckgusslegierungen	3.2163	GD-AlSi9Cu3	ASTM A380				
		3.2381	GD-AlSi10Mg	UNS A03590				
	Kupfer	2.0040	Cu-OF / CW008A	UNS C10100	5	40	20	40
		2.0065	Cu-ETP / CW004A	UNS C11000				
	Messing bleifrei	2.0321	CuZn37 CW508L	UNS C27400				
		2.0360	CuZn40 CW509L	UNS C28000				
	Messing, Bronze Rm < 400 N/mm ²	2.0401	CuZn39Pb3 / CW614N	UNS C38500				
		2.1020	CuSn6	UNS C51900				
Bronze Rm < 600 N/mm ²	2.0966	CuAl10Ni5Fe4	UNS C63000					
	2.0960	CuAl9Mn2	UNS C63200					
S₁	Hitzebeständige Stähle	2.4856		Inconel 625				
		2.4668		Inconel 718				
		2.4617	NiMo28	Hastelloy B-2				
		2.4665	NiCr22Fe18Mo	Hastelloy X				
S₂	Titan rein	3.7035	Gr.2	ASTM B348 / F67	5	20	20	30
		3.7065	Gr.4	ASTM B348 / F68				
S₃	Titan Legierungen	3.7165	TiAl6V4	ASTM B348 / F136	5	20	20	40
		9.9367	TiAl6Nb7	ASTM F1295				
H₁	Stähle gehärtet < 55 HRC	2.4964	CoCr20W15Ni	Haynes 25				
			CrCoMo28	ASTM F1537				
H₂	Stähle gehärtet ≥ 55 HRC	1.2510	100MnCrMoW4	AISI O1				
		1.2379	X153CrMoV12	AISI D2				

ANWENDUNGSEMPFEHLUNG

● Sehr gut geeignet | ● Gut geeignet | ○ bedingt geeignet | ☒ Nicht empfohlen

P	N	S ₃
M	S ₁	H ₁
K	S ₂	H ₂

Q ₁	Q _x	f [mm/U]				
		0.3 mm f	0.4 mm f	0.6 mm f	0.8 mm f	1.0 mm – 1.2 mm f
		Empfohlen: CrazyDrill Flex Steel 50 x d1				
		Empfohlen: CrazyDrill Flex SST-Inox 50 x d1				
		Empfohlen: CrazyDrill Flex Steel 50 x d1				
		Empfohlen: CrazyDrill Flex Steel 50 x d1				
2xd1	0.5xd1	0.015	0.020	0.030	0.040	0.060
		Empfohlen: CrazyDrill Flex SST-Inox 50 x d1				
		Empfohlen: CrazyDrill Flex Steel 50 x d1				
		Empfohlen: CrazyDrill Flex SST-Inox 50 x d1				
2xd1	0.25xd1	0.003	0.004	0.006	0.008	0.012
2xd1	0.25xd1	0.005	0.006	0.009	0.012	0.018
		Empfohlen: CrazyDrill Flex SST-Inox 50 x d1				

SST-Inox - 30 x d

BOHREN MIT INTEGRIERTER KÜHLUNG

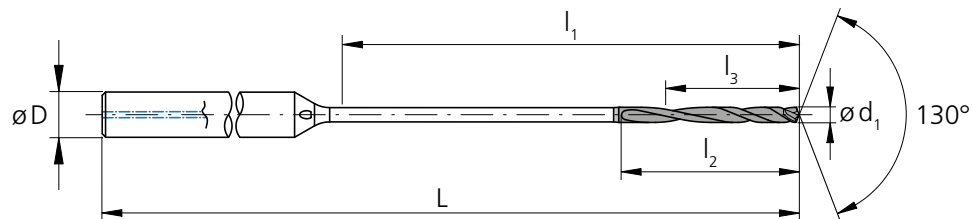

d ₁	d ₁	l ₁	l ₂	l ₃	D	L	Artikel-	Verfügbarkeit
[mm]	[inch]	[mm]	[mm]	[mm]	(h6) [mm]	[mm]	nummer	
0.20		6.0	2.0	1.6	3	50	2.CFI.30020.IK.1	■
0.21		6.3	2.1	1.7	3	50	2.CFI.30021.IK.1	Δ
0.22		6.6	2.2	1.8	3	50	2.CFI.30022.IK.1	Δ
0.23		6.9	2.3	1.8	3	50	2.CFI.30023.IK.1	Δ
0.24		7.2	2.4	1.9	3	50	2.CFI.30024.IK.1	Δ
0.25		7.5	2.5	2.0	3	50	2.CFI.30025.IK.1	■
0.26		7.8	2.5	2.1	3	50	2.CFI.30026.IK.1	Δ
0.27		8.1	2.6	2.2	3	50	2.CFI.30027.IK.1	Δ
0.28		8.4	2.7	2.2	3	50	2.CFI.30028.IK.1	Δ
0.29		8.7	2.8	2.3	3	50	2.CFI.30029.IK.1	Δ
0.30		9.0	2.9	2.4	3	50	2.CFI.30030.IK.1	■
0.31		9.3	3.0	2.5	3	50	2.CFI.30031.IK.1	Δ
0.32		9.6	3.1	2.6	3	50	2.CFI.30032.IK.1	Δ
0.33		9.9	3.2	2.6	3	50	2.CFI.30033.IK.1	Δ
0.34		10.2	3.3	2.7	3	50	2.CFI.30034.IK.1	Δ
0.35		10.5	3.4	2.8	3	50	2.CFI.30035.IK.1	■
0.36		10.8	3.5	2.9	3	50	2.CFI.30036.IK.1	Δ
0.37		11.1	3.6	3.0	3	50	2.CFI.30037.IK.1	Δ
0.38		11.4	3.7	3.0	3	50	2.CFI.30038.IK.1	Δ
0.39		11.7	3.8	3.1	3	50	2.CFI.30039.IK.1	Δ
0.396	1/64	12.0	3.9	3.2	3	50	2.CFI.30F164.IK.1	■
0.40		12.0	3.9	3.2	3	50	2.CFI.30040.IK.1	■
0.41		12.3	4.0	3.3	3	50	2.CFI.30041.IK.1	Δ
0.42		12.6	4.1	3.4	3	50	2.CFI.30042.IK.1	Δ
0.43		12.9	4.2	3.4	3	50	2.CFI.30043.IK.1	Δ
0.44		13.2	4.3	3.5	3	50	2.CFI.30044.IK.1	Δ
0.45		13.5	4.4	3.6	3	50	2.CFI.30045.IK.1	■
0.46		13.8	4.5	3.7	3	50	2.CFI.30046.IK.1	Δ
0.47		14.1	4.6	3.8	3	50	2.CFI.30047.IK.1	Δ
0.48		14.4	4.7	3.8	3	50	2.CFI.30048.IK.1	Δ
0.49		14.7	4.8	3.9	3	50	2.CFI.30049.IK.1	Δ
0.50		15.0	4.9	4.0	3	53	2.CFI.30050.IK.1	■

d ₁	d ₁	l ₁	l ₂	l ₃	D	L	Artikel-	Verfügbarkeit
[mm]	[inch]	[mm]	[mm]	[mm]	(h6) [mm]	[mm]	nummer	
0.51		15.3	5.0	4.1	3	53	2.CFI.30051.IK.1	Δ
0.52		15.6	5.1	4.2	3	53	2.CFI.30052.IK.1	Δ
0.53		15.9	5.2	4.2	3	53	2.CFI.30053.IK.1	Δ
0.54		16.2	5.3	4.3	3	53	2.CFI.30054.IK.1	Δ
0.55		16.5	5.4	4.4	3	53	2.CFI.30055.IK.1	■
0.56		16.8	5.5	4.5	3	53	2.CFI.30056.IK.1	Δ
0.57		17.1	5.6	4.6	3	53	2.CFI.30057.IK.1	Δ
0.58		17.4	5.7	4.6	3	53	2.CFI.30058.IK.1	Δ
0.59		17.7	5.8	4.7	3	53	2.CFI.30059.IK.1	Δ
0.60		18.0	5.9	4.8	3	53	2.CFI.30060.IK.1	■
0.61		18.3	6.0	4.9	3	53	2.CFI.30061.IK.1	Δ
0.62		18.6	6.1	5.0	3	53	2.CFI.30062.IK.1	Δ
0.63		18.9	6.2	5.0	3	53	2.CFI.30063.IK.1	Δ
0.64		19.2	6.3	5.1	3	53	2.CFI.30064.IK.1	Δ
0.65		19.5	6.4	5.2	3	53	2.CFI.30065.IK.1	■
0.66		19.8	6.5	5.3	3	53	2.CFI.30066.IK.1	Δ
0.67		20.1	6.6	5.4	3	53	2.CFI.30067.IK.1	Δ
0.68		20.4	6.7	5.4	3	53	2.CFI.30068.IK.1	Δ
0.69		20.7	6.8	5.5	3	53	2.CFI.30069.IK.1	Δ
0.70		21.0	6.9	5.6	3	60	2.CFI.30070.IK.1	■
0.71		21.3	7.0	5.7	3	60	2.CFI.30071.IK.1	Δ
0.72		21.6	7.1	5.8	3	60	2.CFI.30072.IK.1	Δ
0.73		21.9	7.2	5.8	3	60	2.CFI.30073.IK.1	Δ
0.74		22.2	7.3	5.9	3	60	2.CFI.30074.IK.1	Δ
0.75		22.5	7.4	6.0	3	60	2.CFI.30075.IK.1	■
0.76		22.8	7.4	6.1	3	60	2.CFI.30076.IK.1	Δ
0.77		23.1	7.5	6.2	3	60	2.CFI.30077.IK.1	Δ
0.78		23.4	7.6	6.2	3	60	2.CFI.30078.IK.1	Δ
0.79		23.7	7.7	6.3	3	60	2.CFI.30079.IK.1	Δ
0.793	1/32	24.0	7.8	6.4	3	60	2.CFI.30F132.IK.1	■
0.80		24.0	7.8	6.4	3	60	2.CFI.30080.IK.1	■
0.81		24.3	7.9	6.5	3	60	2.CFI.30081.IK.1	Δ

■ Ab Lager

Δ Lieferzeit auf Anfrage, Mindestbestellmenge 5 Stk.

Hart- metall			Z2	
	Ø d ₁			0.2 - 2.0 mm
Toleranz			- 0.003 mm - 0.006 mm	

d ₁	d ₁	l ₁	l ₂	l ₃	D (h6)	L	Artikel- nummer	Verfügbarkeit
[mm]	[inch]	[mm]	[mm]	[mm]	[mm]	[mm]		
0.82		24.6	8.0	6.6	3	60	2.CFI.30082.IK.1	Δ
0.83		24.9	8.1	6.6	3	60	2.CFI.30083.IK.1	Δ
0.84		25.2	8.2	6.7	3	60	2.CFI.30084.IK.1	Δ
0.85		25.5	8.3	6.8	3	64	2.CFI.30085.IK.1	■
0.86		25.8	8.4	6.9	3	64	2.CFI.30086.IK.1	Δ
0.87		26.1	8.5	7.0	3	64	2.CFI.30087.IK.1	Δ
0.88		26.4	8.6	7.0	3	64	2.CFI.30088.IK.1	Δ
0.89		26.7	8.7	7.1	3	64	2.CFI.30089.IK.1	Δ
0.90		27.0	8.8	7.2	3	64	2.CFI.30090.IK.1	■
0.91		27.3	8.9	7.3	3	64	2.CFI.30091.IK.1	Δ
0.92		27.6	9.0	7.4	3	64	2.CFI.30092.IK.1	Δ
0.93		27.9	9.1	7.4	3	64	2.CFI.30093.IK.1	Δ
0.94		28.2	9.2	7.5	3	64	2.CFI.30094.IK.1	Δ
0.95		28.5	9.3	7.6	3	64	2.CFI.30095.IK.1	■
0.96		28.8	9.4	7.7	3	64	2.CFI.30096.IK.1	Δ
0.97		29.1	9.5	7.8	3	64	2.CFI.30097.IK.1	Δ
0.98		29.4	9.6	7.8	3	64	2.CFI.30098.IK.1	Δ
0.99		29.7	9.7	7.9	3	64	2.CFI.30099.IK.1	Δ
1.00		30.0	9.8	8.0	3	70	2.CFI.30100.IK.1	■
1.01		30.3	9.9	8.1	3	70	2.CFI.30101.IK.1	Δ
1.02		30.6	10.0	8.2	3	70	2.CFI.30102.IK.1	Δ
1.03		30.9	10.1	8.2	3	70	2.CFI.30103.IK.1	Δ
1.04		31.2	10.2	8.3	3	70	2.CFI.30104.IK.1	Δ
1.05		31.5	10.3	8.4	3	70	2.CFI.30105.IK.1	■
1.06		31.8	10.4	8.5	3	70	2.CFI.30106.IK.1	Δ
1.07		32.1	10.5	8.6	3	70	2.CFI.30107.IK.1	Δ
1.08		32.4	10.6	8.6	3	70	2.CFI.30108.IK.1	Δ
1.09		32.7	10.7	8.7	3	70	2.CFI.30109.IK.1	Δ
1.10		33.0	10.8	8.8	3	70	2.CFI.30110.IK.1	■
1.11		33.3	10.9	8.9	3	70	2.CFI.30111.IK.1	Δ
1.12		33.6	11.0	9.0	3	70	2.CFI.30112.IK.1	Δ
1.13		33.9	11.1	9.0	3	70	2.CFI.30113.IK.1	Δ

d ₁	d ₁	l ₁	l ₂	l ₃	D (h6)	L	Artikel- nummer	Verfügbarkeit
[mm]	[inch]	[mm]	[mm]	[mm]	[mm]	[mm]		
1.14		34.2	11.2	9.1	3	70	2.CFI.30114.IK.1	Δ
1.15		34.5	11.3	9.2	3	70	2.CFI.30115.IK.1	■
1.16		34.8	11.4	9.3	3	70	2.CFI.30116.IK.1	Δ
1.17		35.1	11.5	9.4	3	70	2.CFI.30117.IK.1	Δ
1.18		35.4	11.6	9.4	3	70	2.CFI.30118.IK.1	Δ
1.19		35.7	11.7	9.5	3	70	2.CFI.30119.IK.1	Δ
1.20		36.0	11.8	9.6	3	70	2.CFI.30120.IK.1	■
1.25		37.5	12.3	10.0	4	75	2.CFI.30125.IK.1	■
1.30		39.0	12.7	10.4	4	75	2.CFI.30130.IK.1	■
1.35		40.5	13.2	10.8	4	75	2.CFI.30135.IK.1	■
1.40		42.0	13.7	11.2	4	80	2.CFI.30140.IK.1	■
1.45		43.5	14.2	11.6	4	85	2.CFI.30145.IK.1	■
1.50		45.0	14.7	12.0	4	85	2.CFI.30150.IK.1	■
1.55		46.5	15.2	12.4	4	85	2.CFI.30155.IK.1	■
1.587	1/16	48.0	15.7	12.8	4	85	2.CFI.30F116.IK.1	■
1.60		48.0	15.7	12.8	4	85	2.CFI.30160.IK.1	■
1.65		49.5	16.2	13.2	4	85	2.CFI.30165.IK.1	■
1.70		51.0	16.7	13.6	4	90	2.CFI.30170.IK.1	■
1.75		52.5	17.2	14.0	4	90	2.CFI.30175.IK.1	■
1.80		54.0	17.6	14.4	4	90	2.CFI.30180.IK.1	■
1.85		55.5	18.1	14.8	4	95	2.CFI.30185.IK.1	■
1.90		57.0	18.6	15.2	4	95	2.CFI.30190.IK.1	■
1.95		58.5	19.1	15.6	4	100	2.CFI.30195.IK.1	■
2.00		60.0	19.6	16.0	4	100	2.CFI.30200.IK.1	■

Ergänzende Produkte

CrazyDrill Pilot SST-Inox	S.122
CrazyDrill Crosspilot	S.146

SST-Inox - 30 x d

BOHREN MIT INTEGRIERTER KÜHLUNG | SCHNITTDATENÜBERSICHT

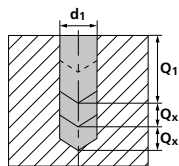
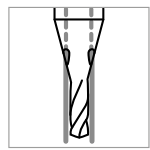

Werkstoffgruppe	Werkstoff	Wr.Nr.	DIN	AISI/ASTM/UNS	V _c [m/min]			
					Ød1 ≤ 0.4		Ød1 > 0.4	
					Mittel	Hoch	Mittel	Hoch
P	Stähle unlegiert R _m < 800 N/mm ²	1.0301	C10	AISI 1010				
		1.0401	C15	AISI 1015				
		1.1191	C45E/CK45	AISI 1045				
		1.0044	S275JR	AISI 1020				
		1.0715	11SMn30	AISI 1215				
	Stähle niedriglegiert R _m > 900 N/mm ²	1.5752	15NiCr13	ASTM 3415 / AISI 3310				
		1.7131	16MnCr5	AISI 5115				
		1.3505	100Cr6	AISI 52100				
		1.7225	42CrMo4	AISI 4140				
		1.2842	90MnCrV8	AISI O2				
	Werkzeugstähle hochlegiert R _m < 1200 N/mm ²	1.2379	X153CrMoV12	AISI D2				
		1.2436	X210CrW12	AISI D4/D6				
		1.3343	HS6-5-2C	AISI M2 / UNS T11302				
		1.3355	HS18-0-1	AISI T1 / UNS T12001				
		M	Rostfreie Stähle- ferritisch	1.4016	X6Cr17	AISI 430 / UNS S43000	15	35
1.4105	X6CrMoS17			AISI 430F				
Rostfreie Stähle- martensitisch	1.4034		X46Cr13	AISI 420C	15	30	35	40
	1.4112		X90CrMoV18	AISI 440B				
Rostfreie Stähle- martensitisch – PH	1.4542		X5CrNiCuNb 16-4	AISI 630 / ASTM 17-4 PH	15	30	35	40
	1.4545		X5CrNiCuNb 15-5	ASTM 15-5 PH				
Rostfreie Stähle- austenitisch	1.4301		X5CrNi 18-10	AISI 304				
	1.4435		X2CrNiMo 18-14-3	AISI 316L	15	30	35	40
	1.4441		X2CrNiMo 18-15-3	AISI 316LM				
	1.4539	X1NiCrMoCu 25-20-5	AISI 904L					
	K	Gusseisen	0.6020	GG20	ASTM 30			
0.6030			GG30	ASTM 40B				
0.7040			GGG40	ASTM 60-40-18				
0.7060			GGG60	ASTM 80-60-03				
N	Aluminium Knetlegierungen	3.2315	AlMgSi1	ASTM 6351				
		3.4365	AlZnMgCu1.5	ASTM 7075				
	Aluminium Druckgusslegierungen	3.2163	GD-AlSi9Cu3	ASTM A380				
		3.2381	GD-AlSi10Mg	UNS A03590				
	Kupfer	2.004	Cu-OF / CW008A	UNS C10100	15	30	35	60
		2.0065	Cu-ETP / CW004A	UNS C11000				
	Messing bleifrei	2.0321	CuZn37 CW508L	UNS C27400	15	30	35	60
		2.036	CuZn40 CW509L	UNS C28000				
	Messing, Bronze R _m < 400 N/mm ²	2.0401	CuZn39Pb3 / CW614N	UNS C38500				
		2.102	CuSn6	UNS C51900				
Bronze R _m < 600 N/mm ²	2.0966	CuAl10Ni5Fe4	UNS C63000					
	2.096	CuAl9Mn2	UNS C63200					
S₁	Hitzebeständige Stähle	2.4856		Inconel 625	10	20	20	30
		2.4668		Inconel 718				
		2.4617	NiMo28	Hastelloy B-2				
		2.4665	NiCr22Fe18Mo	Hastelloy X				
S₂	Titan rein	3.7035	Gr.2	ASTM B348 / F67				
		3.7065	Gr.4	ASTM B348 / F68				
S₃	Titan Legierungen	3.7165	TiAl6V4	ASTM B348 / F136				
		9.9367	TiAl6Nb7	ASTM F1295				
H₁	Stähle gehärtet < 55 HRC	2.4964	CoCr20W15Ni	Haynes 25	15	30	30	40
			CrCoMo28	ASTM F1537				
H₂	Stähle gehärtet ≥ 55 HRC	1.2510	100MnCrMoW4	AISI O1				
		1.2379	X153CrMoV12	AISI D2				

ANWENDUNGSEMPFEHLUNG

● Sehr gut geeignet | ● Gut geeignet | ○ bedingt geeignet | ☒ Nicht empfohlen

P	N	S ₃
M	S ₁	H ₁
K	S ₂	H ₂

		f [mm/U]						
Q ₁	Q _x	0.2 mm	0.4 mm 1/64"	0.6 mm	Ød1 0.8 mm 1/32"	1.0 mm	1.5 mm 1/16"	2.0 mm
		f	f	f	f	f	f	f
		Empfohlen: CrazyDrill Flex Steel 30 x d1						
2xd1	0.5xd1	0.015	0.020	0.025	0.030	0.040	0.050	0.060
2xd1	0.5xd1	0.015	0.020	0.025	0.030	0.040	0.050	0.060
2xd1	0.5xd1	0.015	0.020	0.025	0.030	0.040	0.050	0.060
2xd1	0.5xd1	0.010	0.015	0.020	0.025	0.030	0.040	0.050
		Empfohlen: CrazyDrill Flex Steel 30 x d1						
		Empfohlen: CrazyDrill Flex Steel 30 x d1						
2xd1	0.5xd1	0.040	0.045	0.050	0.060	0.070	0.080	0.100
2xd1	0.5xd1	0.040	0.045	0.050	0.060	0.070	0.080	0.100
		Empfohlen: CrazyDrill Flex Steel 30 x d1						
2xd1	0.2xd1	0.010	0.015	0.020	0.025	0.030	0.040	0.050
		Empfohlen: CrazyDrill Flex Titanium 30 x d1						
2xd1	0.5xd1	0.010	0.015	0.020	0.025	0.030	0.040	0.050

SST-Inox - 50 x d

BOHREN MIT INTEGRIERTER KÜHLUNG

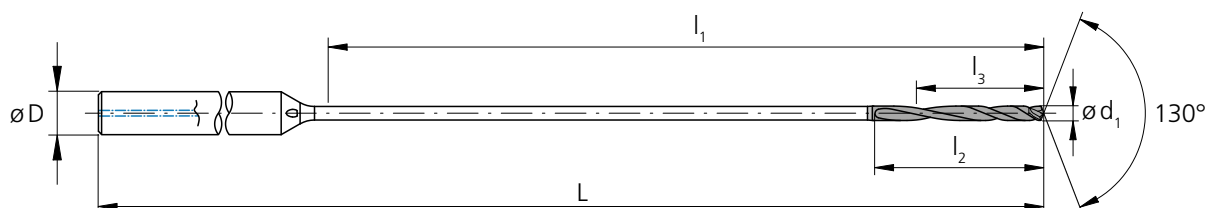



d ₁	d ₁	l ₁	l ₂	l ₃	D	L	Artikel-	Verfügbarkeit
[mm]	[inch]	[mm]	[mm]	[mm]	(h6) [mm]	[mm]	nummer	
0.30		15.0	2.9	2.4	3	53	2.CFI.50030.IK.1	■
0.31		15.5	3.0	2.5	3	53	2.CFI.50031.IK.1	△
0.32		16.0	3.1	2.6	3	53	2.CFI.50032.IK.1	△
0.33		16.5	3.2	2.6	3	53	2.CFI.50033.IK.1	△
0.34		17.0	3.3	2.7	3	53	2.CFI.50034.IK.1	△
0.35		17.5	3.4	2.8	3	53	2.CFI.50035.IK.1	■
0.36		18.0	3.5	2.9	3	53	2.CFI.50036.IK.1	△
0.37		18.5	3.6	3.0	3	53	2.CFI.50037.IK.1	△
0.38		19.0	3.7	3.0	3	53	2.CFI.50038.IK.1	△
0.39		19.5	3.8	3.1	3	53	2.CFI.50039.IK.1	△
0.396	1/64	20.0	3.9	3.2	3	53	2.CFI.50F164.IK.1	■
0.40		20.0	3.9	3.2	3	53	2.CFI.50040.IK.1	■
0.41		20.5	4.0	3.3	3	60	2.CFI.50041.IK.1	△
0.42		21.0	4.1	3.4	3	60	2.CFI.50042.IK.1	△
0.43		21.5	4.2	3.4	3	60	2.CFI.50043.IK.1	△
0.44		22.0	4.3	3.5	3	60	2.CFI.50044.IK.1	△
0.45		22.5	4.4	3.6	3	60	2.CFI.50045.IK.1	■
0.46		23.0	4.5	3.7	3	60	2.CFI.50046.IK.1	△
0.47		23.5	4.6	3.8	3	60	2.CFI.50047.IK.1	△
0.48		24.0	4.7	3.8	3	60	2.CFI.50048.IK.1	△
0.49		24.5	4.8	3.9	3	60	2.CFI.50049.IK.1	△
0.50		25.0	4.9	4.0	3	60	2.CFI.50050.IK.1	■
0.51		25.5	5.0	4.1	3	64	2.CFI.50051.IK.1	△
0.52		26.0	5.1	4.2	3	64	2.CFI.50052.IK.1	△
0.53		26.5	5.2	4.2	3	64	2.CFI.50053.IK.1	△
0.54		27.0	5.3	4.3	3	64	2.CFI.50054.IK.1	△
0.55		27.5	5.4	4.4	3	64	2.CFI.50055.IK.1	■
0.56		28.0	5.5	4.5	3	64	2.CFI.50056.IK.1	△
0.57		28.5	5.6	4.6	3	64	2.CFI.50057.IK.1	△

d ₁	d ₁	l ₁	l ₂	l ₃	D	L	Artikel-	Verfügbarkeit
[mm]	[inch]	[mm]	[mm]	[mm]	(h6) [mm]	[mm]	nummer	
0.58		29.0	5.7	4.6	3	64	2.CFI.50058.IK.1	△
0.59		29.5	5.8	4.7	3	64	2.CFI.50059.IK.1	△
0.60		30.0	5.9	4.8	3	64	2.CFI.50060.IK.1	■
0.61		30.5	6.0	4.9	3	70	2.CFI.50061.IK.1	△
0.62		31.0	6.1	5.0	3	70	2.CFI.50062.IK.1	△
0.63		31.5	6.2	5.0	3	70	2.CFI.50063.IK.1	△
0.64		32.0	6.3	5.1	3	70	2.CFI.50064.IK.1	△
0.65		32.5	6.4	5.2	3	70	2.CFI.50065.IK.1	■
0.66		33.0	6.5	5.3	3	70	2.CFI.50066.IK.1	△
0.67		33.5	6.6	5.4	3	70	2.CFI.50067.IK.1	△
0.68		34.0	6.7	5.4	3	70	2.CFI.50068.IK.1	△
0.69		34.5	6.8	5.5	3	70	2.CFI.50069.IK.1	△
0.70		35.0	6.9	5.6	3	70	2.CFI.50070.IK.1	■
0.71		35.5	7.0	5.7	3	75	2.CFI.50071.IK.1	△
0.72		36.0	7.1	5.8	3	75	2.CFI.50072.IK.1	△
0.73		36.5	7.2	5.8	3	75	2.CFI.50073.IK.1	△
0.74		37.0	7.3	5.9	3	75	2.CFI.50074.IK.1	△
0.75		37.5	7.4	6.0	3	75	2.CFI.50075.IK.1	■
0.76		38.0	7.4	6.1	3	75	2.CFI.50076.IK.1	△
0.77		38.5	7.5	6.2	3	75	2.CFI.50077.IK.1	△
0.78		39.0	7.6	6.2	3	75	2.CFI.50078.IK.1	△
0.79		39.5	7.7	6.3	3	75	2.CFI.50079.IK.1	△
0.793	1/32	40.0	7.8	6.4	3	75	2.CFI.50F132.IK.1	■
0.80		40.0	7.8	6.4	3	75	2.CFI.50080.IK.1	■
0.81		40.5	7.9	6.5	3	80	2.CFI.50081.IK.1	△
0.82		41.0	8.0	6.6	3	80	2.CFI.50082.IK.1	△
0.83		41.5	8.1	6.6	3	80	2.CFI.50083.IK.1	△
0.84		42.0	8.2	6.7	3	80	2.CFI.50084.IK.1	△
0.85		42.5	8.3	6.8	3	80	2.CFI.50085.IK.1	■

■ Ab Lager

△ Lieferzeit auf Anfrage, Mindestbestellmenge 5 Stk.

Hart- metall			Z2	
	Ø d ₁		0.3 - 2.0 mm	
Toleranz		- 0.003 mm - 0.006 mm		

d ₁	d ₁	l ₁	l ₂	l ₃	D (h6)	L	Artikel- nummer	Verfügbarkeit
[mm]	[inch]	[mm]	[mm]	[mm]	[mm]	[mm]		
0.86		43.0	8.4	6.9	3	80	2.CFI.50086.IK.1	Δ
0.87		43.5	8.5	7.0	3	80	2.CFI.50087.IK.1	Δ
0.88		44.0	8.6	7.0	3	80	2.CFI.50088.IK.1	Δ
0.89		44.5	8.7	7.1	3	80	2.CFI.50089.IK.1	Δ
0.90		45.0	8.8	7.2	3	80	2.CFI.50090.IK.1	■
0.91		45.5	8.9	7.3	3	85	2.CFI.50091.IK.1	Δ
0.92		46.0	9.0	7.4	3	85	2.CFI.50092.IK.1	Δ
0.93		46.5	9.1	7.4	3	85	2.CFI.50093.IK.1	Δ
0.94		47.0	9.2	7.5	3	85	2.CFI.50094.IK.1	Δ
0.95		47.5	9.3	7.6	3	85	2.CFI.50095.IK.1	■
0.96		48.0	9.4	7.7	3	85	2.CFI.50096.IK.1	Δ
0.97		48.5	9.5	7.8	3	85	2.CFI.50097.IK.1	Δ
0.98		49.0	9.6	7.8	3	85	2.CFI.50098.IK.1	Δ
0.99		49.5	9.7	7.9	3	85	2.CFI.50099.IK.1	Δ
1.00		50.0	9.8	8.0	3	85	2.CFI.50100.IK.1	■
1.01		50.5	9.9	8.1	3	90	2.CFI.50101.IK.1	Δ
1.02		51.0	10.0	8.2	3	90	2.CFI.50102.IK.1	Δ
1.03		51.5	10.1	8.2	3	90	2.CFI.50103.IK.1	Δ
1.04		52.0	10.2	8.3	3	90	2.CFI.50104.IK.1	Δ
1.05		52.5	10.3	8.4	3	90	2.CFI.50105.IK.1	■
1.06		53.0	10.4	8.5	3	90	2.CFI.50106.IK.1	Δ
1.07		53.5	10.5	8.6	3	90	2.CFI.50107.IK.1	Δ
1.08		54.0	10.6	8.6	3	90	2.CFI.50108.IK.1	Δ
1.09		54.5	10.7	8.7	3	90	2.CFI.50109.IK.1	Δ
1.10		55.0	10.8	8.8	3	90	2.CFI.50110.IK.1	■
1.11		55.5	10.9	8.9	3	95	2.CFI.50111.IK.1	Δ
1.12		56.0	11.0	9.0	3	95	2.CFI.50112.IK.1	Δ
1.13		56.5	11.1	9.0	3	95	2.CFI.50113.IK.1	Δ
1.14		57.0	11.2	9.1	3	95	2.CFI.50114.IK.1	Δ

d ₁	d ₁	l ₁	l ₂	l ₃	D (h6)	L	Artikel- nummer	Verfügbarkeit
[mm]	[inch]	[mm]	[mm]	[mm]	[mm]	[mm]		
1.15		57.5	11.3	9.2	3	95	2.CFI.50115.IK.1	■
1.16		58.0	11.4	9.3	3	95	2.CFI.50116.IK.1	Δ
1.17		58.5	11.5	9.4	3	95	2.CFI.50117.IK.1	Δ
1.18		59.0	11.6	9.4	3	95	2.CFI.50118.IK.1	Δ
1.19		59.5	11.7	9.5	3	95	2.CFI.50119.IK.1	Δ
1.20		60.0	11.8	9.6	3	95	2.CFI.50120.IK.1	■
1.25		62.5	12.3	10.0	4	105	2.CFI.50125.IK.1	■
1.30		65.0	12.7	10.4	4	105	2.CFI.50130.IK.1	■
1.35		67.5	13.2	10.8	4	105	2.CFI.50135.IK.1	■
1.40		70.0	13.7	11.2	4	110	2.CFI.50140.IK.1	■
1.45		72.5	14.2	11.6	4	115	2.CFI.50145.IK.1	■
1.50		75.0	14.7	12.0	4	115	2.CFI.50150.IK.1	■
1.55		77.5	15.2	12.4	4	115	2.CFI.50155.IK.1	■
1.587	1/16	80.0	15.7	12.8	4	115	2.CFI.50F116.IK.1	■
1.60		80.0	15.7	12.8	4	120	2.CFI.50160.IK.1	■
1.65		82.5	16.2	13.2	4	120	2.CFI.50165.IK.1	■
1.70		85.0	16.7	13.6	4	125	2.CFI.50170.IK.1	■
1.75		87.5	17.2	14.0	4	130	2.CFI.50175.IK.1	■
1.80		90.0	17.6	14.4	4	130	2.CFI.50180.IK.1	■
1.85		92.5	18.1	14.8	4	135	2.CFI.50185.IK.1	■
1.90		95.0	18.6	15.2	4	135	2.CFI.50190.IK.1	■
1.95		97.5	19.1	15.6	4	140	2.CFI.50195.IK.1	■
2.00		100.0	19.6	16.0	4	140	2.CFI.50200.IK.1	■

Ergänzende Produkte

CrazyDrill Pilot SST-Inox	S.122
CrazyDrill Crosspilot	S.146

SST-Inox - 50 x d

BOHREN MIT INTEGRIERTER KÜHLUNG | SCHNITTDATENÜBERSICHT

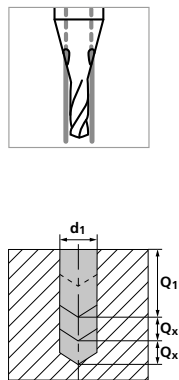

Werkstoffgruppe	Werkstoff	Wr.Nr.	DIN	AISI/ASTM/UNS	V _c [m/min]			
					Ød1 ≤ 0.4		Ød1 > 0.4	
					Mittel	Hoch	Mittel	Hoch
P	Stähle unlegiert R _m < 800 N/mm ²	1.0301	C10	AISI 1010				
		1.0401	C15	AISI 1015				
		1.1191	C45E/CK45	AISI 1045				
		1.0044	S275JR	AISI 1020				
		1.0715	11SMn30	AISI 1215				
	Stähle niedriglegiert R _m > 900 N/mm ²	1.5752	15NiCr13	ASTM 3415 / AISI 3310				
		1.7131	16MnCr5	AISI 5115				
		1.3505	100Cr6	AISI 52100				
		1.7225	42CrMo4	AISI 4140				
		1.2842	90MnCrV8	AISI O2				
	Werkzeugstähle hochlegiert R _m < 1200 N/mm ²	1.2379	X153CrMoV12	AISI D2				
		1.2436	X210CrW12	AISI D4/D6				
		1.3343	HS6-5-2C	AISI M2 / UNS T11302				
		1.3355	HS18-0-1	AISI T1 / UNS T12001				
		M	Rostfreie Stähle-ferritisch	1.4016	X6Cr17	AISI 430 / UNS S43000	15	35
1.4105	X6CrMoS17			AISI 430F				
Rostfreie Stähle-martensitisch	1.4034		X46Cr13	AISI 420C	15	30	35	40
	1.4112		X90CrMoV18	AISI 440B				
Rostfreie Stähle-martensitisch – PH	1.4542		X5CrNiCuNb 16-4	AISI 630 / ASTM 17-4 PH	15	30	35	40
	1.4545		X5CrNiCuNb 15-5	ASTM 15-5 PH				
Rostfreie Stähle-austenitisch	1.4301		X5CrNi 18-10	AISI 304				
	1.4435		X2CrNiMo 18-14-3	AISI 316L	15	30	35	40
	1.4441		X2CrNiMo 18-15-3	AISI 316LM				
	1.4539	X1NiCrMoCu 25-20-5	AISI 904L					
	K	Gusseisen	0.6020	GG20	ASTM 30			
0.6030			GG30	ASTM 40B				
0.7040			GGG40	ASTM 60-40-18				
0.7060			GGG60	ASTM 80-60-03				
N	Aluminium Knetlegierungen	3.2315	AlMgSi1	ASTM 6351				
		3.4365	AlZnMgCu1.5	ASTM 7075				
	Aluminium Druckgusslegierungen	3.2163	GD-AlSi9Cu3	ASTM A380				
		3.2381	GD-AlSi10Mg	UNS A03590				
	Kupfer	2.004	Cu-OF / CW008A	UNS C10100	15	30	35	60
		2.0065	Cu-ETP / CW004A	UNS C11000				
	Messing bleifrei	2.0321	CuZn37 CW508L	UNS C27400	15	30	35	60
		2.036	CuZn40 CW509L	UNS C28000				
	Messing, Bronze R _m < 400 N/mm ²	2.0401	CuZn39Pb3 / CW614N	UNS C38500				
		2.102	CuSn6	UNS C51900				
Bronze R _m < 600 N/mm ²	2.0966	CuAl10Ni5Fe4	UNS C63000					
	2.096	CuAl9Mn2	UNS C63200					
S₁	Hitzebeständige Stähle	2.4856		Inconel 625	10	20	20	30
		2.4668		Inconel 718				
		2.4617	NiMo28	Hastelloy B-2				
		2.4665	NiCr22Fe18Mo	Hastelloy X				
S₂	Titan rein	3.7035	Gr.2	ASTM B348 / F67				
		3.7065	Gr.4	ASTM B348 / F68				
S₃	Titan Legierungen	3.7165	TiAl6V4	ASTM B348 / F136				
		9.9367	TiAl6Nb7	ASTM F1295				
S₃	CrCo-Legierungen	2.4964	CoCr20W15Ni	Haynes 25	15	30	30	40
			CrCoMo28	ASTM F1537				
H₁	Stähle gehärtet < 55 HRC	1.2510	100MnCrMoW4	AISI O1				
H₂	Stähle gehärtet ≥ 55 HRC	1.2379	X153CrMoV12	AISI D2				

ANWENDUNGSEMPFEHLUNG

● Sehr gut geeignet | ● Gut geeignet | ○ bedingt geeignet | ☒ Nicht empfohlen

P	N	S ₃
M	S ₁	H ₁
K	S ₂	H ₂

		f [mm/U]						
Q ₁	Q _x	0.2 mm	0.4 mm 1/64"	0.6 mm	Ød1 0.8 mm 1/32"	1.0 mm	1.5 mm 1/16"	2.0 mm
		f	f	f	f	f	f	f
		Empfohlen: CrazyDrill Flex Steel 50 x d1						
2xd1	0.5xd1	0.010	0.015	0.020	0.025	0.030	0.040	0.050
2xd1	0.5xd1	0.010	0.015	0.020	0.025	0.030	0.040	0.050
2xd1	0.5xd1	0.010	0.015	0.020	0.025	0.030	0.040	0.050
2xd1	0.5xd1	0.005	0.010	0.015	0.020	0.025	0.030	0.040
		Empfohlen: CrazyDrill Flex Steel 50 x d1						
		Empfohlen: CrazyDrill Flex Steel 50 x d1						
2xd1	0.5xd1	0.040	0.045	0.050	0.060	0.070	0.080	0.100
2xd1	0.5xd1	0.040	0.045	0.050	0.060	0.070	0.080	0.100
		Empfohlen: CrazyDrill Flex Steel 50 x d1						
2xd1	0.2xd1	0.010	0.015	0.020	0.025	0.030	0.040	0.050
		Empfohlen: CrazyDrill Flex Titanium 50 x d1						
2xd1	0.5xd1	0.010	0.015	0.020	0.025	0.030	0.040	0.050

Bohrprozess CrazyDrill Flex

PRÄZISES UND SCHNELLES BOHREN AB Ø 0.1 MM BIS 50 X D

Kühlschmierstoff, Filter und Druck

Kühlschmierung: Für ein optimales Resultat empfiehlt Mikron Tool, Schneidöl als Kühlschmiermittel zu verwenden. Alternativ kann auch Emulsion von 8% oder mehr mit EP-Additiven (Extreme-Pressure-Additives) eingesetzt werden.

Filter: Die grossen Kühlkanäle erlauben einen Standardfilter. Filterqualität ≤ 0.050 mm.

Bei Werkzeugen mit Aussenkühlung sind keine spezifischen Vorgaben für Filter zu beachten.

Kühlmitteldruck: Um prozesssicher zu bohren, werden Mindestdrücke (siehe Tabelle) benötigt. Ein hoher Druck ist prinzipiell besser für den Kühl- und Spüleffekt.

Drehzahl	[U/min]	≤ 10'000	> 10'000
Minimaler Druck	[bar]	15	30

Bei Werkzeugen mit Aussenkühlung sind keine spezifischen Vorgaben für Kühlmitteldruck zu beachten. Es ist jedoch darauf zu achten, dass das Kühlmedium direkt an die Bohrer Spitze geführt wird und somit den Bohrer perfekt kühlt, schmiert und die Späne wegspült.

Spannmittel

Detaillierte Angaben zu den Spannmitteln finden Sie im Kapitel "Technische Informationen".

Bohrprozess CrazyDrill Flex

PRÄZISES UND SCHNELLES BOHREN AB Ø 0.1 MM BIS 50 X D

CrazyDrill Flex 20 x d, 30 x d, 50 x d

Mikron Tool empfiehlt für alle Typen CrazyDrill Flex eine Pilotbohrung:

CrazyDrill Flex SST-Inox

- **CrazyDrill Pilot SST-Inox** als Pilotbohrer
- **CrazyDrill Crosspilot** als Pilotbohrer auf schrägen Oberflächen

CrazyDrill Flex Steel

- **CrazyDrill Flexpilot Steel** als Pilotbohrer
- **CrazyDrill Crosspilot** als Pilotbohrer auf schrägen Oberflächen

CrazyDrill Flex Titanium

- **CrazyDrill Flexpilot Titanium** als Pilotbohrer
- **CrazyDrill Crosspilot** als Pilotbohrer auf schrägen Oberflächen

Pilotbohren und Bohren

Die Pilotbohrung mit CrazyDrill Flexpilot / CrazyDrill Pilot SST-Inox ist der perfekte Ausgangspunkt für eine präzise Bohrung (Positions- und Fluchtungsgenauigkeit) und einen stabilen Bearbeitungsprozess. Dasselbe gilt für den Pilotbohrer CrazyDrill Crosspilot auf schrägen Oberflächen.

Die Qualität der Bohrung (Positionsgenauigkeit, Fluchtungsgenauigkeit, kein messbarer Übergang von Pilot- zu Folgebohrer) und ein stabiler Bearbeitungsprozess sind durch die abgestimmte Toleranz der Werkzeuge gewährleistet.

BOHRPROZESS

Bohrung gemäss DIN 66025 / PAL

G83 Tiefbohrzyklus mit Spanbruch und Entspänen

Q = Tiefe des jeweiligen Bohrstosses

1 | PILOTBOHRUNG

- Mit CrazyDrill Pilot SST-Inox (gerade Oberflächen) oder CrazyDrill Crosspilot (schräge Oberflächen) für die Version CrazyDrill Flex SST-Inox.
- Mit CrazyDrill Flexpilot Steel bzw. Titanium (gerade Oberflächen) oder CrazyDrill Crosspilot (schräge Oberflächen) für die Version CrazyDrill Flex Steel bzw. Titanium.

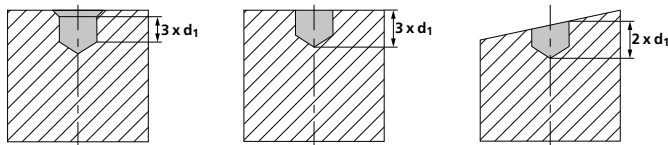

2 | BOHRUNG

- Erster Bohrstoss Q_1 mit CrazyDrill Flex SST-Inox / CrazyDrill Flex Steel / Titanium bis zu einer maximalen Bohrtiefe von Q_1 in einem einzigen Bohrstoss (siehe Schnittdatentabelle), anschliessend entspänen.

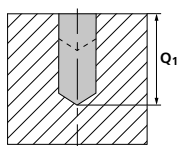

- Weitere Bohrstösse Q_x gemäss Schnittdatentabelle, anschliessend entspänen.

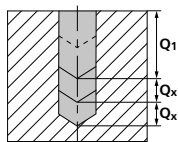

Bemerkung:

Zwischen den Bohrstössen kann komplett aus der Bohrung gefahren werden. Beim Auftreten von Aufschwingungen empfehlen wir, nicht komplett aus der Bohrung zu fahren. Nach Erreichen der gewünschten Bohrtiefe kann mit reduziertem Eilgang oder ggf. Eilgang (bei idealen Bedingungen) zurückgefahren werden.

Kundenspezifische Bohrer

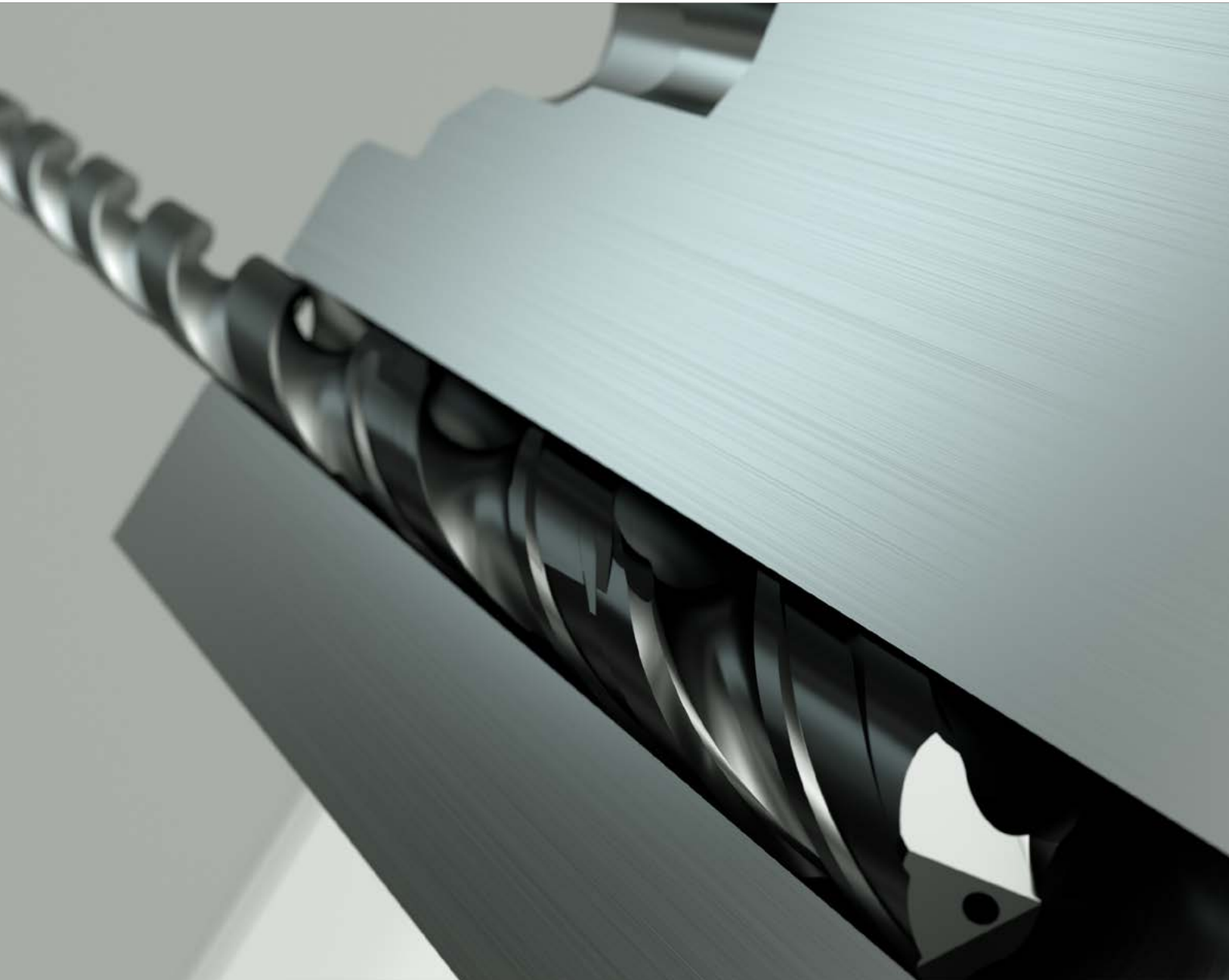

Mikron Tool produziert Hartmetall - Bohrwerkzeuge gemäß Ihren Wünschen und Anforderungen und innerhalb der folgenden Bereiche:

MERKMALE

- Durchmesser min.: 0.1 mm
- Durchmesser max.: 32.0 mm, grösser nach Abklärung
- Bohrtiefe max: 50 x d
- Maximale Werkzeuglänge: 415 mm
- Werkzeugdurchmesser Toleranz max.: $\pm 0.5 \mu\text{m}$
- Fase und Spitzenwinkel: nach Bedarf
- Stufenbohrer: siehe kundenspezifische Stufenbohrer
- Konzentrität zwischen Schaft und Werkzeugdurchmesser: generell $\leq 2 \mu\text{m}$
- Schneiden Anzahl: 1, 2 oder 3
- Schneidenrichtung: Bohrer rechtsschneidend oder Bohrer linksschneidend
- Konische und zylindrische Bohrer
- Material Bohrer: Hartmetall, Auswahl der Sorte erfolgt je nach Anwendung

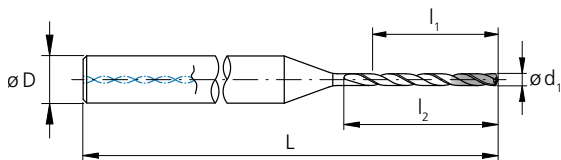

BESCHICHTUNGEN

Verschiedene, wird auf Anwendungsfall abgestimmt

KÜHLUNG

- Bohrer mit Innenkühlung spiralisiert bis an Bohrerspitze
- Bohrer mit integrierter Kühlung im Schaft
- Bohrer für äussere Kühlmittelzufuhr

SCHAFTFORMEN

- Zylindrisch DIN 6535 HA
- Zylindrisch DIN 6535 HE (Whistle Notch)
- Zylindrisch DIN 6535 HB (Weldon)
- Weitere auf Wunsch

MATERIAL ANWENDUNG

Bohrer für Stahl, rostfreie Stähle bzw. Edelstahl, Titan rein / Titanlegierungen, Superlegierungen bzw. hitzebeständige Stähle wie Inconel oder Hastelloy, CrCo-Legierungen, gehärteter Stahl bis 55 HRC, Aluminium / Aluminiumlegierungen, Messing, Kupfer, Gusswerkstoffe usw.

BEHANDLUNGEN

Kantenpräparation, Polieren der Nuten.

Kundenspezifische Stufenbohrer



Mikron Tool produziert Hartmetall - Stufenbohrwerkzeuge gemäß Ihren Wünschen und Anforderungen und innerhalb des folgenden Bereiches:

MERKMALE

- Durchmesser min.: 0.1 mm
- Durchmesser max.: 32.0 mm, grösser nach Abklärung
- Bohrtiefe max: je nach Anwendung
- Maximale Werkzeuglänge: 330 mm
- Werkzeugdurchmesser Toleranz max.: $\pm 0.5 \mu\text{m}$
- Fase und Spitzenwinkel: nach Bedarf
- Konzentrität zwischen Schaft und Werkzeugdurchmesser: generell $\leq 2 \mu\text{m}$
- Schneiden Anzahl: 2
- Schneidenrichtung: Bohrer rechtsschneidend oder Bohrer linksschneidend
- Formen: Konische Bohrer, zylindrische Bohrer usw.
- Material Bohrer: Hartmetall, Auswahl der Sorte erfolgt je nach Anwendung

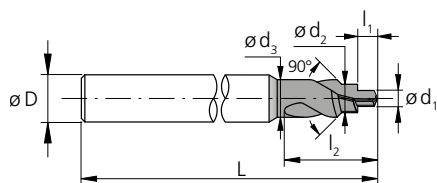

BESCHICHTUNGEN

Verschiedene, Auswahl erfolgt je Anwendung

KÜHLUNG

- Bohrer mit Innenkühlung spiralisiert bis an Bohrerspitze
- Bohrer mit Innenkühlung gerade im Schaft
- Bohrer für äussere Kühlmittelzufuhr

SCHAFTFORMEN

- Zylindrisch DIN 6535 HA
- Zylindrisch DIN 6535 HE (Whistle Notch)
- Zylindrisch DIN 6535 HB (Weldon)
- Weitere auf Wunsch

MATERIAL ANWENDUNG

Bohrer für Stahl, rostfreie Stähle bzw. Edelstahl, Titan rein / Titanlegierungen, Superlegierungen bzw. hitzebeständige Stähle wie Inconel oder Hastelloy, CrCo-Legierungen, gehärteter Stahl bis 55 HRC, Aluminium / Aluminiumlegierungen, Messing, Kupfer, Gusswerkstoffe usw.

BEHANDLUNGEN

Kantenpräparation, Polieren der Nuten.

FRÄSEN















crazy about milling



ÜBERSICHT	414
KODIERUNGSSCHLÜSSEL	416
CRAZYMILL COOL MICRO Frästiefe 3 x d, 5 x d Ø 0.2 mm - 1.0 mm	418
CRAZYMILL COOL ZYLINDRISCH/TORISCH-Z2 Frästiefe 1.5 x d, 3 x d, 5 x d Ø 0.3 mm - 6.35 mm	452
CRAZYMILL COOL ZYLINDRISCH/TORISCH-Z4 Frästiefe 2 x d, 3 x d, 4 x d, 5 x d Ø 1 mm - 8 mm	478
CRAZYMILL HEXALOBE Mikrofräsen, Frästiefe 3.5 x d oder 5 x d Ø 0.2 mm - 1 mm	512
CRAZYMILL COOL P&S ZYLINDRISCH/TORISCH-Z3 Nuten- und Taschenfräsen, Frästiefe 2.5 x d oder 5 x d Ø 1 mm - 8 mm	526
CRAZYMILL COOL VOLLRADIUS-Z2 Frästiefe 2 x d, 3 x d, 5 x d Ø 0.3 mm - 8 mm	566
CRAZYMILL COOL VOLLRADIUS-Z4 Frästiefe 2 x d, 3 x d, 3.5 x d, 4.5 x d, 5 x d Ø 1 mm - 8 mm	594
KUNDENSPEZIFISCHE FRÄSER	630
KUNDENSPEZIFISCHE SCHEIBENFRÄSER	632

Übersicht

ZERSPANUNGLÖSUNGEN

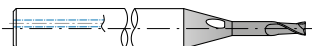
<p>NEW</p>	<p>CRAZYMILL™ by Mikron Tool Cool Micro</p>	 Micro Zylindrisch - Z3 / Z4	
	<p>CRAZYMILL™ by Mikron Tool Cool</p>	 Zylindrisch - Z2	
	<p>CRAZYMILL™ by Mikron Tool Cool</p>	 Torisch - Z2	
	<p>CRAZYMILL™ by Mikron Tool Cool</p>	 Zylindrisch - Z4	
	<p>CRAZYMILL™ by Mikron Tool Cool</p>	 Torisch - Z4	
<p>NEW</p>	<p>CRAZYMILL™ by Mikron Tool Hexalobe</p>	 Hexalobe	
	<p>CRAZYMILL™ by Mikron Tool Cool</p>	 Plunge&Slot Zylindrisch - Z3	
<p>NEW</p>	<p>CRAZYMILL™ by Mikron Tool Cool</p>	 Plunge&Slot Torisch - Z3	
	<p>CRAZYMILL™ by Mikron Tool Cool</p>	 Vollradius - Z2	
	<p>CRAZYMILL™ by Mikron Tool Cool</p>	 Vollradius - Z4	
	<p>Kundenspezifische Fräser</p>		
	<p>Kundenspezifische Scheibenfräser</p>		

Ø - Bereich [mm]	max. Bearbeitungs- tiefe	Kühlung		P	M	K	N	S ₁	S ₂	S ₃	H ₁	H ₂	Seite
		Int.	Ext.	Unlegierte u. legierte Stähle	Rostfreie Stähle	Gusseisen	Nichteisen- metalle	Hitzebe- ständige Stähle	Titan rein u. Titan Legierungen	CrCo- Legierungen	Stähle gehärtet <55 HRC	Stähle gehärtet ≥55 HRC	
0.2 – 1.0	3 x d 5 x d	✓	-	●	●	●	●	●	●	●	●	☒	418
0.3 – 6.35	1.5 x d 3 x d 5 x d	✓	-	●	●	●	●	●	●	●	●	☒	452
0.3 – 6.35	1.5 x d 3 x d 5 x d	✓	-	●	●	●	●	●	●	●	●	☒	452
1.0 – 8.0	2 x d 3 x d 4 x d 5 x d	✓	-	●	●	●	●	●	●	●	☒	☒	478
1.0 – 8.0	2 x d 3 x d 4 x d 5 x d	✓	-	●	●	●	●	●	●	●	☒	☒	478
0.2 – 1.0	3.5 x d 5 x d	-	✓	☒	●	☒	☒	☒	●	●	☒	☒	512
1.0 – 8.0	2.5 x d 5 x d	✓	-	●	●	●	●	●	●	●	☒	☒	526
1.0 – 8.0	2.5 x d 5 x d	✓	-	●	●	●	●	●	●	●	☒	☒	526
0.3 – 8.0	2 x d 3 x d 5 x d	✓	-	●	●	●	●	●	●	●	●	☒	566
1.0 – 8.0	2 x d 3 x d 3.5 x d 4.5 x d 5 x d	✓	-	●	●	●	●	●	●	●	●	☒	594
0.2 – 32.0	nach Bedarf	✓	✓	●	●	●	●	●	●	●	●	☒	630
Innen 2.0 – 40.0 Breite 1.0 – 30.0	-	-	✓	●	●	●	●	●	●	●	●	☒	632

Kodierungsschlüssel

ARTIKELNUMMER LEICHT VERSTÄNDLICH

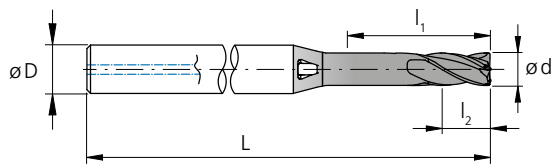

2.CMC42.C1Z4.400.1

Abteilungsnummer

■ 2 = Mikron Tool SA Agno

CrazyMill Familie

- CMC = CrazyMill Cool
- CMT = CrazyMill Hexalobe Titanium
- CMI = CrazyMill Hexalobe Inox
- CMR = CrazyMill Hexalobe CoCr

Spiralwinkel

■ 42 = 42°

Werkzeugtyp

- A = Typ A - Kurze Nutzlänge
- B = Typ B - Mittlere Nutzlänge
- C = Typ C - Lange Nutzlänge
- M = Typ M - Mittlere Schneidenlänge
- N = Typ N - Lange Schneidenlänge

Beschichtung

■ 1 = Beschichtet

Nenn Durchmesser d_1

■ 400 = Ø 4 mm

Anzahl der Zähne

■ Z4 = 4 Zähne

Fräsergeometrie

- 1 / 8 = Zylindrisch
- 2 = Torisch mit kleinem Radius
- 3 = Torisch mit mittlerem Radius
- 4 = Torisch mit grossem Radius
- 5 = Vollradius

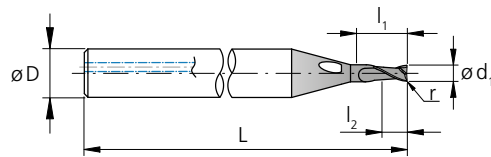

2.CMC.RB3Z2.F732

Abteilungsnummer

- 2 = Mikron Tool SA Agno

CrazyMill Cool Familie

Fräsergeometrie

- S = Zylindrisch
- R = Torisch
- PSS = Plunge&Slot Zylindrisch
- B = Vollradius

Zwischenabmessungen
in Zoll d_1

- F732 = $\varnothing 7/32''$

Anzahl der Zähne

- Z2 = 2 Zähne

Radius r

- 2 = Kleiner Radius
- 3 = Mittlerer Radius
- 4 = Grosser Radius

Werkzeugtyp

- A = Typ A - Kurze Nutzlänge
- B = Typ B - Mittlere Nutzlänge
- C = Typ C - Lange Nutzlänge
- M = Typ M - Mittlere Schneidenlänge
- N = Typ N - Lange Schneidenlänge

PATENTED

CrazyMill Cool Micro

A
STAR
IS
BORN





DIE NEUEN HOCHLEISTUNGS-MIKROFRÄSER FÜR SCHWIERIGST ZU ZERSPANENDE MATERIALIEN



Mit CrazyMill Cool Micro präsentiert Mikron Tool seinen neuen Hochleistungs-Mikrofräser zum Schrumpfen und Schlichten für schwierig zu zerspanende Materialien. Der neue CrazyMill Cool Micro Z3 / Z4 ist der kleinste Fräser mit integrierter Kühlung und der erste mit werkstoffspezifischen Schneidengeometrien. Es gibt zwei Ausführungen von Mikrofräsern im Durchmesserbereich von 0.2 mm bis 1.0 mm mit einer Frästiefe bis zu $5 \times d$:









- **Geometrie S** - Speziell für rostfreie Stähle, Baustähle, Nichteisenmetalle und Titanlegierungen entwickelt. Sie zeichnet sich durch eine höhere Schnittigkeit für Werkstoffe mit einer spezifischen Schnittkraft kleiner als 2250 N/mm^2 aus.
- **Geometrie SX** - eignet sich dank eines speziellen Schneidenschutzes für Werkstoffe mit einer spezifischen Schnittkraft grösser als 2250 N/mm^2 wie hitzebeständige Legierungen und CoCr-Legierungen.

Prädestiniert für Hochleistungswerkstoffe besticht der Fräser durch erhebliche Leistungssteigerung und höchste Prozesssicherheit gegenüber herkömmlichen Standards. Vor allem zeigt er seine Stärken im Umfang- und Nutenfräsen sowie beim Fräsen mit Spiralinterpolation. Neu sind bei diesem Schrump- und Schlichtfräser das Hartmetall, die Beschichtung und die Geometrie, besonders aber das einzigartige Kühlsystem mit im Schaft integrierten Kühlkanälen, welche eine konstante und massive Kühlung an den Schneiden erzielen.

Nachschärfen: Dieses Produkt eignet sich nicht zum Nachschärfen.

Hinweis: Sie haben nicht die passende Variante von CrazyMill Cool Micro Zylindrisch - Z3 / Z4 (Durchmesser, Länge, Schnitttrichtung...) gefunden? Fragen Sie uns an bzgl. einer kundenspezifischen Variante!

NEW

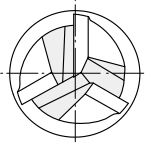
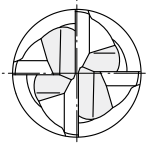
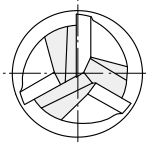
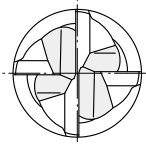
		Geometrie S				Geometrie SX			
		Z3		Z4		Z3		Z4	
Nutzlänge		3 x d	5 x d	3 x d	5 x d	3 x d	5 x d	3 x d	5 x d
		Typ B	Typ C	Typ B	Typ C	Typ B	Typ C	Typ B	Typ C
Schneidenlänge 1.5 x d									
									
									
		Durchmesser Ø 0.2 - 1.0 mm		Durchmesser Ø 0.4 - 1.0 mm		Durchmesser Ø 0.2 - 1.0 mm		Durchmesser Ø 0.4 - 1.0 mm	
		Seite 432	Seite 433	Seite 432	Seite 433	Seite 432	Seite 433	Seite 432	Seite 433

Geometrie S: Rostfreie Stähle, Baustähle, Gusseisen, Nichteisenmetalle, Titanlegierungen

Geometrie SX: Hitzebeständige Legierungen (Inconel, Monel, Nilo, Hastelloy u.a.), CoCr-Legierungen

1 | SCHAFT

Der robuste Hartmetallschaft garantiert ein stabiles und vibrationsfreies Fräsen. Hohe Präzision und hervorragende Oberflächengüte werden erreicht.

2 | INTEGRIERTE KÜHLUNG - PATENTIERT

Die im Schaft integrierten Kühlkanäle garantieren eine konstante und massive Kühlung der Schneiden und eine optimale Abfuhr der Späne. Die Resultate sind keine Überhitzung der Schneiden und spanfreie Fräszone.

3 | HARTMETALL

Ein spezielles Ultrafeinkorn- Hartmetall mit hoher Steifheit und Resistenz gegen Kantenausbruch erfüllt alle Anforderungen in Bezug auf die mechanischen Eigenschaften

4 | BESCHICHTUNG

Die neue Hochleistungsbeschichtung eXedur SNP ist wärme- und verschleissresistent, verhindert ein Verkleben der Schneiden und garantiert einen optimalen Spänetransport. Das Resultat ist eine höhere Standzeit des Werkzeuges.

5 | MATERIALSPEZIFISCHE SCHNEIDENGEOMETRIE

Zwei spezifische Geometrien sind entwickelt worden für die Bearbeitung von:

- **Geometrie S** **M P K N S₂**
Rostfreie Stähle, Baustähle, Gusseisen, Nichteisenmetalle und Titanlegierungen
- **Geometrie SX** **S₁ S₃**
Hitzebeständige Legierungen (Inconel, Monel, Nilo, Hastelloy u.a.) und CoCr-Legierungen

NEW

Wichtige Eigenschaften

DIE NEUEN HOCHLEISTUNGS-MIKROFRÄSER FÜR SCHWIERIGST ZU ZERSPANENDE MATERIALIEN

CrazyMill Cool Micro ist ein neuartiger, speziell für schwer und schwerst zu bearbeitende Werkstoffe entwickelter Mikrofräser im Durchmesserbereich von 0.2 mm – 1.0 mm für eine maximale Frästiefe von 5 x d.

Mit dieser Neuentwicklung ist es den Ingenieuren von Mikron Tool erstmalig gelungen, komplexe Hochleistungsschneidgeometrien auf Mikrofräser zu übertragen. Diese Mikrofräser setzen noch nie dagewesene Benchmarks.

1. Herausforderung Werkzeugabdrängung

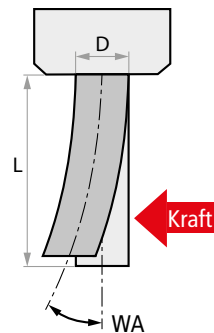

Bei der Fräsbearbeitung mit kleinen Werkzeugdurchmessern stellt die Werkzeugabdrängung ein wichtiges Problem dar, das sich bei der Bearbeitung von schwer zu zerspanenden Werkstoffen aufgrund der höheren Zerspanungskräfte noch verschärft.

Lösung

Spezielle Geometrie mit optimaler Schnittigkeit und Stabilität

Schneidkantentyp	Abdrängung	Schneidenstabilität
Scharf	●	●
Verrundet	●	●
CrazyMill Cool Micro	●	●

Die speziell entwickelte Geometrie vereint Schnittigkeit mit Robustheit, was die Werkzeugabdrängung minimiert und damit zu einer höheren Stabilität des Werkzeuges führt. Das Resultat ist ein wesentlich höheres Abtragsvolumen bei hoher Formtreue und längerer Standzeit.

2. Herausforderung Schwierig zu zerspanende Werkstoffe

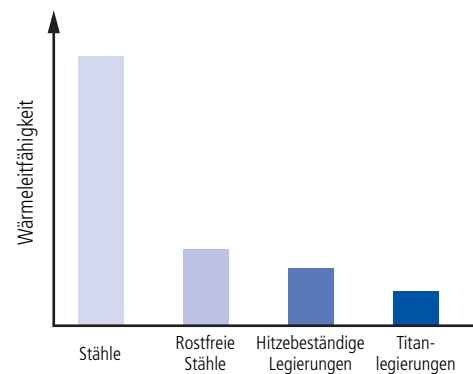
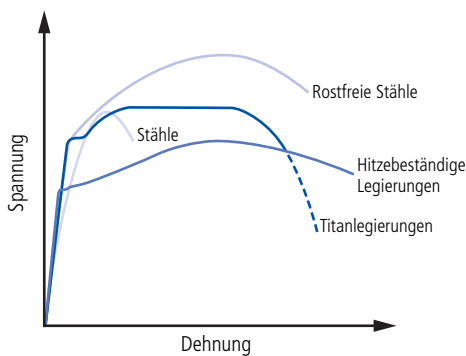

Titan und hitzebeständige Legierungen zeichnen sich durch hohe Zähigkeit und geringe Wärmeleitfähigkeit aus. Beim Zerspanen entstehen extreme Temperaturen an den Schneiden, die zu hohem Werkzeugverschleiss führen.

Lösung Innovatives Kühlkonzept

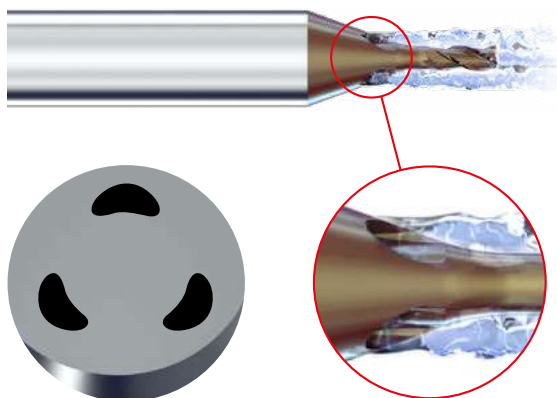

Abhilfe schafft hier das innovative patentierte Kühlkonzept. Das Kühlschmiermittel wird direkt und massiv an die Schneiden gebracht und damit wird die Hitze abgeführt. Dadurch können höhere Schnittgeschwindigkeiten gefahren und ein wesentlich höheres Abtragsvolumen erzielt werden.

Dank des massiven Kühlstrahls werden die Späne kontinuierlich aus der Fräszzone gespült. So wird vermieden, dass sie mehrfach zerstückelt werden, was den Fräser und die gefräste Oberfläche beschädigen würde. Das Resultat sind hohe Standzeiten und eine hervorragende Oberflächengüte.

NEW

Wichtige Eigenschaften

DIE NEUEN HOCHLEISTUNGS-MIKROFRÄSER FÜR SCHWIERIGST ZU ZERSPANENDE MATERIALIEN

3. Herausforderung

Unterschiedliche materialspezifische Eigenschaften

Spezifische Schnittkraft $kc_{1.1}$

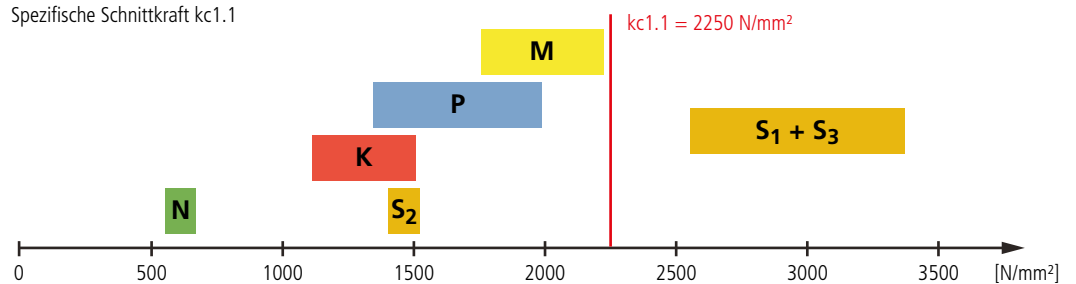

Die unterschiedlichen mechanischen Eigenschaften der verschiedenen Werkstoffkategorien* sind in der Mikrozerspanung besonders zu beachten. Superlegierungen und CoCr-Legierung zeichnen sich gegenüber rostfreien Stählen und Titan durch bis zu 45% höhere Schnittkräfte ($kc_{1.1}$ - Werte) aus. Das verursacht eine hohe mechanische Belastung der Schneide, was zum Ausbrechen führen kann.

*Siehe Seite 434: Werkstoffgruppen

Lösung

Materialspezifische Schneidengeometrien

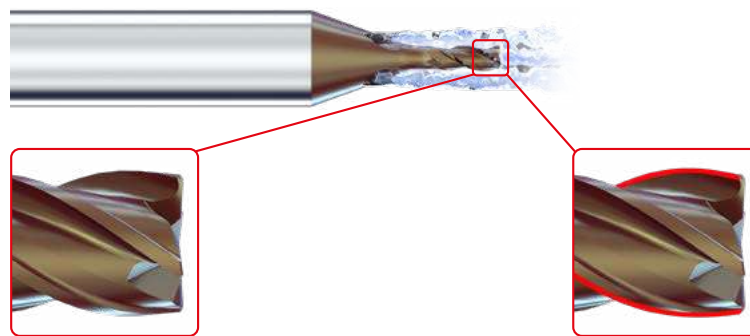

Geometrie S **M** **P** **K** **N** **S₂**

Rostfreie Stähle, Baustähle, Gusseisen, Nichteisenmetalle und Titanlegierungen

Geometrie mit höherer Schnittigkeit für Werkstoffe mit einer spezifischen Schnittkraft kleiner als 2250 N/mm².

Geometrie SX **S₁** **S₃**

Hitzebeständige Legierungen (Inconel, Monel, Nilo, Hastelloy u.a.) und CoCr-Legierungen

Geometrie mit speziellem Schneidenschutz für Werkstoffe mit einer spezifischen Schnittkraft grösser als 2250 N/mm².

4. Herausforderung

Miniaturisierung von Werkzeugen



Die Herausforderung der Miniaturisierung besteht darin, komplexe Geometrien bei Durchmessern unter 1.0 mm zu realisieren. Je kleiner der Querschnitt des Werkzeugs, desto anspruchsvoller ist es, komplexe Geometrien unter Einhaltung von Qualitätsanforderungen und Toleranzen zu schleifen.

Lösung

Geeignete Produktionsmittel



Modernste Schleifmaschinen mit hydrostatischer Lagerung und Schleifscheiben, die den neusten technologischen Standards entsprechen, sind hierfür ausschlaggebend. Hochpräzise digitale Messgeräte, die Abweichungen in der Größenordnung eines Mikrometers erkennen, garantieren perfekte Ergebnisse.

Das Mikron Tool-Team ist ausgebildet, um diese Mittel effizient zu nutzen und die Mikro-Werkzeuge in höchster Wiederholgenauigkeit zu fertigen.

NEW

Wichtige Eigenschaften

DIE NEUEN HOCHLEISTUNGS-MIKROFRÄSER FÜR SCHWIERIGST ZU ZERSPANENDE MATERIALIEN

5. Herausforderung

Hartmetall und Beschichtung



Beim **Hartmetall** - speziell für Mikrowerkzeuge - besteht die grösste Herausforderung darin, ein Gleichgewicht zwischen hoher Bruch- und Verschleissfestigkeit zu finden. Zusätzlich muss es sich für filigrane Geometrien und hochfeine Schneiden eignen.

Auch für die **Beschichtung** gelten höchste Anforderungen. Sie muss hohe Temperaturen aushalten, um ein Verkleben des Materials zu vermeiden. Auch hohe Oberflächen- und Konturfeinheiten müssen beibehalten werden, Kantenverrundungen sind nicht zulässig.

Lösung

Ultrafeine Hartmetallsorte und modernste Beschichtungstechnik

Um den hohen Ansprüchen gerecht zu werden, verwendet Mikron Tool modernste Ultrafein-Hartmetallsorten mit hoher Verschleissfestigkeit und gleichzeitiger Bruchzähigkeit mit Korngrößen unter 0.5 µm.

Die revolutionäre eXedur SNP-Beschichtung der Mikrofräser bietet selbst bei extremen Einsatztemperaturen eine hervorragende Verschleissfestigkeit. Eine hohe Schichtglätte und Präzision der Schichtdicke schützt alle Konturen und Schneidkanten gleichmässig. Das Resultat: eine hohe Prozesssicherheit. Diese Beschichtung erhöht die Standzeit erheblich, ohne die Schnittigkeit zu beeinträchtigen.

Mikron Tool Mikrofräser



Neu



Kantenverschleiss
nach 20 m in
CoCr-Legierung

Konventioneller Mikrofräser



Neu



Kantenverschleiss
nach 7 m in
CoCr-Legierung

6. Herausforderung Gratbildung

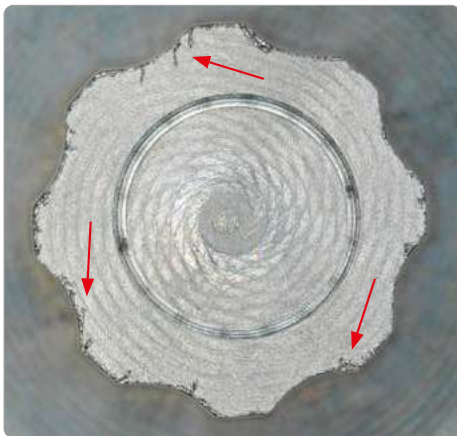

Eine weitere Herausforderung ist die massive Gratbildung, die sich beim Fräsen dieser zähen Werkstoffe viel stärker herausbildet.

Lösung Nahezu gratfrei



Die materialspezifischen Geometrien schneiden das Material so perfekt, dass eine Gratbildung nahezu vermieden wird.

NEW

Merkmale und Vorteile

VORSCHLICHTEN UND SCHLICHTEN MIT INNENKÜHLUNG

- **HOHE OBERFLÄCHENQUALITÄT** | Fräsen mit hoher Konturpräzision
- **KÜRZERE BEARBEITUNGSZEIT** | Materialspezifische Schneidengeometrie
- **ERHÖHTE STANDZEIT** | Integrierter Kühlung
- **HOHE PROZESSSICHERHEIT** | Hohe Schneidkantenstabilität und Robustheit

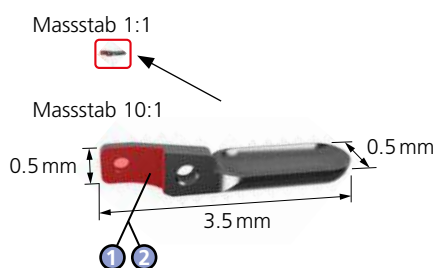

BAUTEIL

Biopsiezange

WERKSTOFF

X20Cr13 / 1.4021 / S42000

BEARBEITUNG

- ① Vorschlichten
- ② Schlichten
- Fräser-Durchmesser = 0.5 mm
- Breite = 0.5 mm
- Tiefe = 0.75 mm
- Länge = 1 mm

MASCHINENDATEN

- n_{max} : 40'000 rpm
- Druck: 40 bar
- Innenkühlung: Schneidöl

WERKZEUG

Mikron Tool - CrazyMill Cool Micro Zylindrisch Z4 - Typ B

DATEN

MIKRON TOOL

Werkzeugtyp

CrazyMill Cool Micro Zylindrisch - Z4
- Hartmetall
- Beschichtet
- Integrierte Kühlung

Artikelnummer

2.CMC35.B1Z4.050.1

Schnittdaten

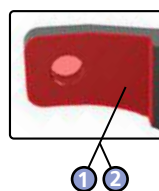

① Vorschlichten
 $v_c = 60$ m/min
 $f_z = 0.013$ mm
 $a_{p,max} = 1.5 \times d$
 $a_e = 0.05$ mm
 $Q = 75$ mm³/min
Zeit = 3 sec

② Schlichten
 $v_c = 60$ m/min
 $f_z = 0.010$ mm
 $a_{p,max} = 1.5 \times d$
 $a_e = 0.01$ mm
 $Q = 15$ mm³/min
Zeit = 1 sec



NEW

Garantierte Höchstleistung

BEISPIELE IN DER MIKROBEARBEITUNG IM VERGLEICH

■ Beispiel 1

Längere Standzeit beim Fräsen eines Supports

Bearbeitung: Umfangfräsen
Frästiefe: 1.25 mm;
Fräsbreite: 1 mm;
Gesamtlänge: 60 mm;
Kühlschmierstoff: Schneidöl

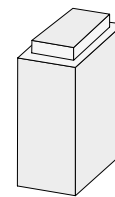

Titan-Legierung: 3.7165 / TiAl6V4 / ASTM B348 **S₂**

Werkzeug: CrazyMill Cool Micro - **Geometrie S**
Durchmesser: 0.5 mm

Schnittdaten:

Konventioneller Mikrofräser		CrazyMill Cool Micro	
$v_c = 40$ m/min	$f_z = 0.008$ mm	$v_c = 60$ m/min	$f_z = 0.01$ mm
$a_p = 0.40$ mm	$a_e = 0.08$ mm	$a_p = 0.50$ mm	$a_e = 0.10$ mm

Ergebnisse:

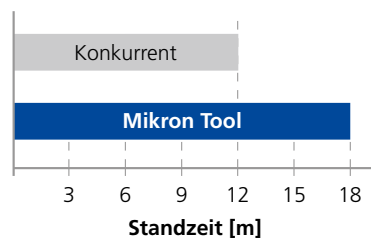

	Stückzahl
Konventioneller Mikrofräser	4
CrazyMill Cool Micro	10

2 x

■ **Beispiel 2**
Kürzere Fräszeit bei einem Thermoelement

Bearbeitung: Umfangfräsen
Frästiefe: 1.5 mm;
Fräsbreite: 0.5 mm;
Gesamtlänge: 100 mm;
Kühlschmierstoff: Schneidöl

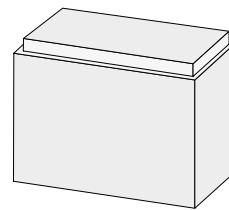

CoCr-Legierung: 2.4964 / CoCr20W15Ni / Haynes 25 **S₃**

Werkzeug: CrazyMill Cool Micro - **Geometrie SX**
Durchmesser: 0.5 mm

Schnittdaten:

Konventioneller Mikrofräser		CrazyMill Cool Micro	
$v_c = 60 \text{ m/min}$	$f_z = 0.006 \text{ mm}$	$v_c = 60 \text{ m/min}$	$f_z = 0.005 \text{ mm}$
$a_p = 0.04 \text{ mm}$	$a_e = 0.30 \text{ mm}$	$a_p = 0.50 \text{ mm}$	$a_e = 0.10 \text{ mm}$

Ergebnisse:

	Zeitspanvolumen	Zeit
Konventioneller Mikrofräser	11 mm³ / min	4 min 30 sec
CrazyMill Cool Micro	28.6 mm³ / min	1 min 35 sec



Die einzigartige Schneidengeometrie SX des CrazyMill Cool Micro eignet sich perfekt für das Bearbeiten von CoCr- und hitzebeständigen Legierungen und verkürzt die Bearbeitungszeit deutlich im Vergleich zu konventionellen Fräsern.

NEW

Typ B - 3 x d

Hart-
metall



Zylindrisch



Schutzphase
von 45°

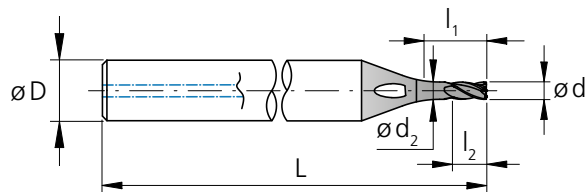

$\varnothing d_1$ 0.2 - 1.0 mm

Toleranz 0
- 0.01 mm

l_1 = Nutzlänge
 l_2 = Schneidenlänge

Z3

d_1 [mm]	d_1 [inch]	l_1 [mm]	l_2 [mm]	d_2 [mm]	D (h6) [mm]	L [mm]	Artikel- nummer	Geometrie S	Geometrie SX	Verfügbarkeit
0.2		0.60	0.3	0.19	3	38	2.CMC35.B1Z3.020	.1	.C	■
0.3		0.90	0.5	0.28	3	38	2.CMC35.B1Z3.030	.1	.C	■
0.396	1/64	1.19	0.6	0.37	3	38	2.CMC.SB1Z3.F164		.C	■
0.4		1.20	0.6	0.38	3	38	2.CMC35.B1Z3.040	.1	.C	■
0.5		1.50	0.8	0.47	3	38	2.CMC35.B1Z3.050	.1	.C	■
0.6		1.80	0.9	0.56	3	38	2.CMC35.B1Z3.060	.1	.C	■
0.7		2.10	1.1	0.66	3	38	2.CMC35.B1Z3.070	.1	.C	■
0.793	1/32	2.38	1.2	0.75	3	38	2.CMC.SB1Z3.F132		.C	■
0.8		2.40	1.2	0.75	3	38	2.CMC35.B1Z3.080	.1	.C	■
0.9		2.70	1.4	0.85	3	38	2.CMC35.B1Z3.090	.1	.C	■
1.0		3.00	1.5	0.94	4	40	2.CMC35.B1Z3.100	.1	.C	■

Z4

d_1 [mm]	d_1 [inch]	l_1 [mm]	l_2 [mm]	d_2 [mm]	D (h6) [mm]	L [mm]	Artikel- nummer	Geometrie S	Geometrie SX	Verfügbarkeit
0.396	1/64	1.19	0.6	0.37	3	38	2.CMC.SB1Z4.F164		.C	■
0.4		1.20	0.6	0.38	3	38	2.CMC35.B1Z4.040	.1	.C	■
0.5		1.50	0.8	0.47	3	38	2.CMC35.B1Z4.050	.1	.C	■
0.6		1.80	0.9	0.56	3	38	2.CMC35.B1Z4.060	.1	.C	■
0.7		2.10	1.1	0.66	3	38	2.CMC35.B1Z4.070	.1	.C	■
0.793	1/32	2.38	1.2	0.75	3	38	2.CMC.SB1Z4.F132		.C	■
0.8		2.40	1.2	0.75	3	38	2.CMC35.B1Z4.080	.1	.C	■
0.9		2.70	1.4	0.85	3	38	2.CMC35.B1Z4.090	.1	.C	■
1.0		3.00	1.5	0.94	4	40	2.CMC35.B1Z4.100	.1	.C	■

■ Lagerartikel

Geometrie S: Rostfreie Stähle, Baustähle, Gusseisen, Nichteisenmetalle, Titan-Legierungen

Geometrie SX: Hitzebeständige Legierungen (Inconel, Monel, Nilo, Hastelloy u.a.), CoCr-Legierungen

Typ C - 5 x d

Hartmetall



Zylindrisch



Schutzphase von 45°

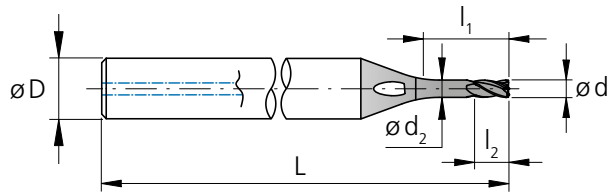

Ø d₁ 0.2 - 1.0 mm

Toleranz 0
- 0.01 mm

l₁ = Nutzlänge
l₂ = Schneidlänge

Z3

d ₁ [mm]	d ₁ [inch]	l ₁ [mm]	l ₂ [mm]	d ₂ [mm]	D (h6) [mm]	L [mm]	Artikel- nummer	Geometrie S	Geometrie SX	Verfügbarkeit
0.2		1.00	0.3	0.19	3	38	2.CMC35.C1Z3.020	.1	.C	■
0.3		1.50	0.5	0.28	3	38	2.CMC35.C1Z3.030	.1	.C	■
0.396	1/64	1.98	0.6	0.37	3	38	2.CMC.SC1Z3.F164		.C	■
0.4		2.00	0.6	0.38	3	38	2.CMC35.C1Z3.040	.1	.C	■
0.5		2.50	0.8	0.47	3	38	2.CMC35.C1Z3.050	.1	.C	■
0.6		3.00	0.9	0.56	3	38	2.CMC35.C1Z3.060	.1	.C	■
0.7		3.50	1.1	0.66	3	38	2.CMC35.C1Z3.070	.1	.C	■
0.793	1/32	3.97	1.2	0.75	3	38	2.CMC.SC1Z3.F132		.C	■
0.8		4.00	1.2	0.75	3	38	2.CMC35.C1Z3.080	.1	.C	■
0.9		4.50	1.4	0.85	3	38	2.CMC35.C1Z3.090	.1	.C	■
1.0		5.00	1.5	0.94	4	40	2.CMC35.C1Z3.100	.1	.C	■

Z4

d ₁ [mm]	d ₁ [inch]	l ₁ [mm]	l ₂ [mm]	d ₂ [mm]	D (h6) [mm]	L [mm]	Artikel- nummer	Geometrie S	Geometrie SX	Verfügbarkeit
0.396	1/64	1.98	0.6	0.37	3	38	2.CMC.SC1Z4.F164		.C	■
0.4		2.00	0.6	0.38	3	38	2.CMC35.C1Z4.040	.1	.C	■
0.5		2.50	0.8	0.47	3	38	2.CMC35.C1Z4.050	.1	.C	■
0.6		3.00	0.9	0.56	3	38	2.CMC35.C1Z4.060	.1	.C	■
0.7		3.50	1.1	0.66	3	38	2.CMC35.C1Z4.070	.1	.C	■
0.793	1/32	3.97	1.2	0.75	3	38	2.CMC.SC1Z4.F132		.C	■
0.8		4.00	1.2	0.75	3	38	2.CMC35.C1Z4.080	.1	.C	■
0.9		4.50	1.4	0.85	3	38	2.CMC35.C1Z4.090	.1	.C	■
1.0		5.00	1.5	0.94	4	40	2.CMC35.C1Z4.100	.1	.C	■

■ Lagerartikel

Geometrie S: Rostfreie Stähle, Baustähle, Gusseisen, Nichteisenmetalle, Titan-Legierungen

Geometrie SX: Hitzebeständige Legierungen (Inconel, Monel, Nilo, Hastelloy u.a.), CoCr-Legierungen

NEW

Typ B - Z3 - Umfangfräsen - Schruppen

FRÄSEN MIT INTEGRIERTER KÜHLUNG | SCHNITTDATENÜBERSICHT

Umfangfräsen

Schruppen

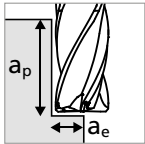

- $a_p = 1 \times d_1$
- $a_e = 0.2 \times d_1$



Bemerkung:
Beim Fräsen mit
Spiralinterpolation
siehe α_{max} auf Seite 451

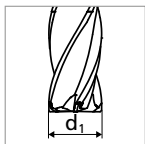
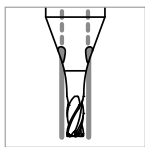

Werkstoff- gruppe	Werkstoff	Wr.Nr.	DIN	AISI/ASTM/UNS	Schneidengeometrie
P	Stähle unlegiert Rm < 800 N/mm ²	1.0301	C10	AISI 1010	GEOMETRIE S
		1.0401	C15	AISI 1015	
		1.1191	C45E/CK45	AISI 1045	
		1.0044	S275JR	AISI 1020	
		1.0715	11SMn30	AISI 1215	
	Stähle niedriglegiert Rm > 900 N/mm ²	1.5752	15NiCr13	ASTM 3415 / AISI 3310	
		1.7131	16MnCr5	AISI 5115	
		1.3505	100Cr6	AISI 52100	
		1.7225	42CrMo4	AISI 4140	
		1.2842	90MnCrV8	AISI O2	
	Werkzeugstähle hochlegiert Rm < 1200 N/mm ²	1.2379	X153CrMoV12	AISI D2	
		1.2436	X210CrW12	AISI D4/D6	
		1.3343	HS6-5-2C	AISI M2 / UNS T11302	
		1.3355	HS18-0-1	AISI T1 / UNS T12001	
M	Rostfreie Stähle- ferritisch	1.4016	X6Cr17	AISI 430 / UNS S43000	GEOMETRIE S
		1.4105	X6CrMoS17	AISI 430F	
	Rostfreie Stähle- martensitisch	1.4034	X46Cr13	AISI 420C	
		1.4112	X90CrMoV18	AISI 440B	
	Rostfreie Stähle- martensitisch – PH	1.4542	X5CrNiCuNb16-4	AISI 630 / ASTM 17-4 PH	
		1.4545	X5CrNiCuNb15-5	ASTM 15-5 PH	
	Rostfreie Stähle- austenitisch	1.4301	X5CrNi18-10	AISI 304	
		1.4435	X2CrNiMo18-14-3	AISI 316L	
		1.4441	X2CrNiMo18-15-3	AISI 316LM	
		1.4539	X1NiCrMoCu25-20-5	AISI 904L	
K	Gusseisen	0.6020	GG20	ASTM 30	GEOMETRIE S
		0.6030	GG30	ASTM 40B	
		0.7040	GGG40	ASTM 60-40-18	
		0.7060	GGG60	ASTM 80-60-03	
N	Aluminium Knetlegierungen	3.2315	AlMgSi1	ASTM 6351	GEOMETRIE S
		3.4365	AlZnMgCu1.5	ASTM 7075	
	Aluminium Druckgusslegierungen	3.2163	GD-AlSi9Cu3	ASTM A380	
		3.2381	GD-AlSi10Mg	UNS A03590	
	Kupfer	2.0040	Cu-OF / CW008A	UNS C10100	
		2.0065	Cu-ETP / CW004A	UNS C11000	
	Messing bleifrei	2.0321	CuZn37 CW508L	UNS C27400	
		2.0360	CuZn40 CW509L	UNS C28000	
	Messing, Bronze Rm < 400 N/mm ²	2.0401	CuZn39Pb3 / CW614N	UNS C38500	
		2.1020	CuSn6	UNS C51900	
Bronze Rm < 600 N/mm ²	2.0966	CuAl10Ni5Fe4	UNS C63000		
	2.0960	CuAl9Mn2	UNS C63200		
S₁	Hitzebeständige Legierungen	2.4856		Inconel 625	GEOMETRIE SX
		2.4668		Inconel 718	
		2.4617	NiMo28	Hastelloy B-2	
		2.4665	NiCr22Fe18Mo	Hastelloy X	
S₂	Reintitan	3.7035	Gr.2	ASTM B348 / F67	GEOMETRIE S
		3.7065	Gr.4	ASTM B348 / F68	
S₂	Titan-Legierungen	3.7165	TiAl6V4	ASTM B348 / F136	GEOMETRIE S
		9.9367	TiAl6Nb7	ASTM F1295	
S₃	CoCr-Legierungen	2.4964	CoCr20W15Ni	Haynes 25	GEOMETRIE SX
			CrCoMo28	ASTM F1537	
H₁	Stähle gehärtet < 55 HRC	1.2510	100MnCrMoW4	AISI O1	
H₂	Stähle gehärtet ≥ 55 HRC	1.2379	X153CrMoV12	AISI D2	

v_c [m/min]
 f_z [mm]

ANWENDUNGSEMPFEHLUNG

● Sehr gut geeignet | ● Gut geeignet | ○ Bedingt geeignet | ☒ Nicht empfohlen

P	N	S ₃
M	S ₁	H ₁
K	S ₂	H ₂



	0.2 mm		0.3 mm		0.4 mm 1/64"		0.5 mm		0.6 mm		0.7 mm		0.8 mm 1/32"		0.9 - 1.0 mm	
	v_c	f_z	v_c	f_z	v_c	f_z	v_c	f_z	v_c	f_z	v_c	f_z	v_c	f_z	v_c	f_z
	15 - 25	0.003	20 - 40	0.005	25 - 50	0.007	30 - 65	0.010	40 - 75	0.012	45 - 90	0.014	50 - 100	0.016	55 - 115	0.018
	15 - 25	0.003	20 - 40	0.005	25 - 50	0.007	30 - 65	0.010	40 - 75	0.012	45 - 90	0.014	50 - 100	0.016	55 - 115	0.018
	15 - 25	0.002	20 - 40	0.004	25 - 50	0.006	30 - 65	0.008	40 - 75	0.009	45 - 90	0.011	50 - 100	0.013	55 - 115	0.015
	15 - 25	0.003	20 - 40	0.005	25 - 50	0.007	30 - 65	0.010	40 - 75	0.012	45 - 90	0.014	50 - 100	0.016	55 - 115	0.018
	15 - 25	0.003	20 - 40	0.005	25 - 50	0.007	30 - 65	0.010	40 - 75	0.012	45 - 90	0.014	50 - 100	0.016	55 - 115	0.018
	15 - 25	0.002	20 - 40	0.004	25 - 50	0.006	30 - 65	0.008	40 - 75	0.009	45 - 90	0.011	50 - 100	0.013	55 - 115	0.015
	15 - 25	0.002	20 - 40	0.004	25 - 50	0.006	30 - 65	0.008	40 - 75	0.009	45 - 90	0.011	50 - 100	0.013	55 - 115	0.015
	15 - 25	0.004	20 - 40	0.007	25 - 50	0.009	30 - 65	0.012	40 - 75	0.013	45 - 90	0.015	50 - 100	0.016	55 - 115	0.017
	15 - 25	0.004	20 - 40	0.007	25 - 50	0.009	30 - 65	0.012	40 - 75	0.013	45 - 90	0.015	50 - 100	0.016	55 - 115	0.017
	15 - 25	0.004	20 - 40	0.007	25 - 50	0.009	30 - 65	0.012	40 - 75	0.013	45 - 90	0.015	50 - 100	0.016	55 - 115	0.017
	15 - 25	0.004	20 - 40	0.007	25 - 50	0.009	30 - 65	0.012	40 - 75	0.013	45 - 90	0.015	50 - 100	0.016	55 - 115	0.017
	15 - 25	0.004	20 - 40	0.007	25 - 50	0.009	30 - 65	0.012	40 - 75	0.013	45 - 90	0.015	50 - 100	0.016	55 - 115	0.017
	15 - 25	0.004	20 - 40	0.007	25 - 50	0.009	30 - 65	0.012	40 - 75	0.013	45 - 90	0.015	50 - 100	0.016	55 - 115	0.017
	15 - 25	0.002	20 - 40	0.003	25 - 50	0.004	30 - 65	0.005	40 - 75	0.007	45 - 90	0.008	50 - 100	0.009	55 - 115	0.010
	15 - 25	0.002	20 - 40	0.004	25 - 50	0.006	30 - 65	0.008	40 - 75	0.009	45 - 90	0.011	50 - 100	0.013	55 - 115	0.015
	15 - 25	0.003	20 - 40	0.005	25 - 50	0.007	30 - 65	0.010	40 - 75	0.012	45 - 90	0.014	50 - 100	0.016	55 - 115	0.018
	15 - 25	0.002	20 - 40	0.003	25 - 50	0.004	30 - 65	0.005	40 - 75	0.007	45 - 90	0.008	50 - 100	0.009	55 - 115	0.010

NEW

Typ B - Z3 - Nutfräsen

FRÄSEN MIT INTEGRIERTER KÜHLUNG | SCHNITTDATENÜBERSICHT

Nutfräsen

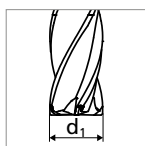
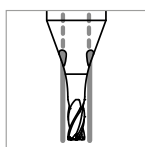
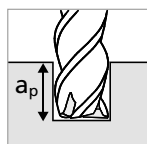

Werkstoffgruppe	Werkstoff	Wr.Nr.	DIN	AISI/ASTM/UNS	Schneidengeometrie	
P	Stähle unlegiert Rm < 800 N/mm ²	1.0301	C10	AISI 1010	GEOMETRIE S	
		1.0401	C15	AISI 1015		
		1.1191	C45E/CK45	AISI 1045		
		1.0044	S275JR	AISI 1020		
		1.0715	11SMn30	AISI 1215		
	Stähle niedriglegiert Rm > 900 N/mm ²	1.5752	15NiCr13	ASTM 3415 / AISI 3310		
		1.7131	16MnCr5	AISI 5115		
		1.3505	100Cr6	AISI 52100		
		1.7225	42CrMo4	AISI 4140		
		1.2842	90MnCrV8	AISI O2		
	Werkzeugstähle hochlegiert Rm < 1200 N/mm ²	1.2379	X153CrMoV12	AISI D2		
		1.2436	X210CrW12	AISI D4/D6		
		1.3343	HS6-5-2C	AISI M2 / UNS T11302		
		1.3355	HS18-0-1	AISI T1 / UNS T12001		
		M	Rostfreie Stähle- ferritisch	1.4016		X6Cr17
1.4105	X6CrMoS17			AISI 430F		
1.4034	X46Cr13			AISI 420C		
Rostfreie Stähle- martensitisch	1.4112		X90CrMoV18	AISI 440B		
	1.4542		X5CrNiCuNb16-4	AISI 630 / ASTM 17-4 PH		
	1.4545		X5CrNiCuNb15-5	ASTM 15-5 PH		
Rostfreie Stähle- martensitisch – PH	1.4301		X5CrNi18-10	AISI 304		
	1.4435		X2CrNiMo18-14-3	AISI 316L		
	1.4441		X2CrNiMo18-15-3	AISI 316LM		
Rostfreie Stähle- austenitisch	1.4539	X1NiCrMoCu25-20-5	AISI 904L			
	K	Gusseisen	0.6020	GG20	ASTM 30	GEOMETRIE S
			0.6030	GG30	ASTM 40B	
0.7040			GGG40	ASTM 60-40-18		
0.7060			GGG60	ASTM 80-60-03		
N			Aluminium Knetlegierungen	3.2315	AlMgSi1	
	3.4365	AlZnMgCu1.5		ASTM 7075		
	Aluminium Druckgusslegierungen	3.2163	GD-AlSi9Cu3	ASTM A380		
		3.2381	GD-AlSi10Mg	UNS A03590		
	Kupfer	2.0040	Cu-OF / CW008A	UNS C10100		
		2.0065	Cu-ETP / CW004A	UNS C11000		
	Messing bleifrei	2.0321	CuZn37 CW508L	UNS C27400		
		2.0360	CuZn40 CW509L	UNS C28000		
	Messing, Bronze Rm < 400 N/mm ²	2.0401	CuZn39Pb3 / CW614N	UNS C38500		
		2.1020	CuSn6	UNS C51900		
	Bronze Rm < 600 N/mm ²	2.0966	CuAl10Ni5Fe4	UNS C63000		
2.0960		CuAl9Mn2	UNS C63200			
S₁	Hitzebeständige Legierungen	2.4856		Inconel 625	GEOMETRIE SX	
		2.4668		Inconel 718		
		2.4617	NiMo28	Hastelloy B-2		
		2.4665	NiCr22Fe18Mo	Hastelloy X		
S₂	Reintitan	3.7035	Gr.2	ASTM B348 / F67	GEOMETRIE S	
		3.7065	Gr.4	ASTM B348 / F68		
S₂	Titan-Legierungen	3.7165	TiAl6V4	ASTM B348 / F136	GEOMETRIE S	
		9.9367	TiAl6Nb7	ASTM F1295		
S₃	CoCr-Legierungen	2.4964	CoCr20W15Ni	Haynes 25	GEOMETRIE SX	
			CrCoMo28	ASTM F1537		
H₁	Stähle gehärtet < 55 HRC	1.2510	100MnCrMoW4	AISI O1		
H₂	Stähle gehärtet ≥ 55 HRC	1.2379	X153CrMoV12	AISI D2		

v_c [m/min]
 f_z [mm]

ANWENDUNGSEMPFEHLUNG

● Sehr gut geeignet | ● Gut geeignet | ○ Bedingt geeignet | ☒ Nicht empfohlen

P	N	S ₃
M	S ₁	H ₁
K	S ₂	H ₂



a_p	$\varnothing d_1$															
	0.2 mm		0.3 mm		0.4 mm 1/64"		0.5 mm		0.6 mm		0.7 mm		0.8 mm 1/32"		0.9 - 1.0 mm	
	v_c	f_z	v_c	f_z	v_c	f_z	v_c	f_z	v_c	f_z	v_c	f_z	v_c	f_z	v_c	f_z
0.5 x d_1	15 - 25	0.003	20 - 40	0.005	25 - 50	0.007	30 - 65	0.010	40 - 75	0.012	45 - 90	0.014	50 - 100	0.016	55 - 115	0.018
	15 - 25	0.003	20 - 40	0.005	25 - 50	0.007	30 - 65	0.010	40 - 75	0.012	45 - 90	0.014	50 - 100	0.016	55 - 115	0.018
	15 - 25	0.002	20 - 40	0.004	25 - 50	0.006	30 - 65	0.008	40 - 75	0.009	45 - 90	0.011	50 - 100	0.013	55 - 115	0.015
0.5 x d_1	15 - 25	0.003	20 - 40	0.005	25 - 50	0.007	30 - 65	0.010	40 - 75	0.012	45 - 90	0.014	50 - 100	0.016	55 - 115	0.018
	15 - 25	0.003	20 - 40	0.005	25 - 50	0.007	30 - 65	0.010	40 - 75	0.012	45 - 90	0.014	50 - 100	0.016	55 - 115	0.018
	15 - 25	0.002	20 - 40	0.004	25 - 50	0.006	30 - 65	0.008	40 - 75	0.009	45 - 90	0.011	50 - 100	0.013	55 - 115	0.015
	15 - 25	0.002	20 - 40	0.004	25 - 50	0.006	30 - 65	0.008	40 - 75	0.009	45 - 90	0.011	50 - 100	0.013	55 - 115	0.015
0.5 x d_1	15 - 25	0.002	20 - 40	0.004	25 - 50	0.006	30 - 65	0.008	40 - 75	0.009	45 - 90	0.011	50 - 100	0.013	55 - 115	0.015
0.5 x d_1	15 - 25	0.004	20 - 40	0.007	25 - 50	0.009	30 - 65	0.012	40 - 75	0.013	45 - 90	0.015	50 - 100	0.016	55 - 115	0.017
	15 - 25	0.004	20 - 40	0.007	25 - 50	0.009	30 - 65	0.012	40 - 75	0.013	45 - 90	0.015	50 - 100	0.016	55 - 115	0.017
	15 - 25	0.004	20 - 40	0.007	25 - 50	0.009	30 - 65	0.012	40 - 75	0.013	45 - 90	0.015	50 - 100	0.016	55 - 115	0.017
	15 - 25	0.004	20 - 40	0.007	25 - 50	0.009	30 - 65	0.012	40 - 75	0.013	45 - 90	0.015	50 - 100	0.016	55 - 115	0.017
	15 - 25	0.004	20 - 40	0.007	25 - 50	0.009	30 - 65	0.012	40 - 75	0.013	45 - 90	0.015	50 - 100	0.016	55 - 115	0.017
	15 - 25	0.004	20 - 40	0.007	25 - 50	0.009	30 - 65	0.012	40 - 75	0.013	45 - 90	0.015	50 - 100	0.016	55 - 115	0.017
0.25 x d_1	15 - 25	0.002	20 - 40	0.003	25 - 50	0.004	30 - 65	0.005	40 - 75	0.007	45 - 90	0.008	50 - 100	0.009	55 - 115	0.010
0.5 x d_1	15 - 25	0.002	20 - 40	0.004	25 - 50	0.006	30 - 65	0.008	40 - 75	0.009	45 - 90	0.011	50 - 100	0.013	55 - 115	0.015
0.5 x d_1	15 - 25	0.003	20 - 40	0.005	25 - 50	0.007	30 - 65	0.010	40 - 75	0.012	45 - 90	0.014	50 - 100	0.016	55 - 115	0.018
0.5 x d_1	15 - 25	0.002	20 - 40	0.003	25 - 50	0.004	30 - 65	0.005	40 - 75	0.007	45 - 90	0.008	50 - 100	0.009	55 - 115	0.010

NEW

Typ B - Z4 - Umfangfräsen - Vorschlichten

FRÄSEN MIT INTEGRIERTER KÜHLUNG | SCHNITTDATENÜBERSICHT

Umfangfräsen

Vorschlichten

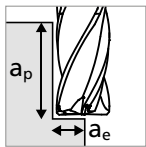

- $a_p = 1.5 \times d_1$
- $a_e = 0.1 \times d_1$



Bemerkung:
Beim Fräsen mit
Spiralinterpolation
siehe α_{max} auf Seite 451

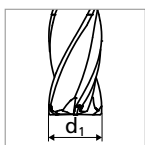
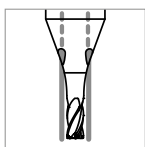

Werkstoff- gruppe	Werkstoff	Wr.Nr.	DIN	AISI/ASTM/UNS	Schneidengeometrie
P	Stähle unlegiert Rm < 800 N/mm ²	1.0301	C10	AISI 1010	GEOMETRIE S
		1.0401	C15	AISI 1015	
		1.1191	C45E/CK45	AISI 1045	
		1.0044	S275JR	AISI 1020	
		1.0715	11SMn30	AISI 1215	
	Stähle niedriglegiert Rm > 900 N/mm ²	1.5752	15NiCr13	ASTM 3415 / AISI 3310	
		1.7131	16MnCr5	AISI 5115	
		1.3505	100Cr6	AISI 52100	
		1.7225	42CrMo4	AISI 4140	
		1.2842	90MnCrV8	AISI O2	
	Werkzeugstähle hochlegiert Rm < 1200 N/mm ²	1.2379	X153CrMoV12	AISI D2	
		1.2436	X210CrW12	AISI D4/D6	
		1.3343	HS6-5-2C	AISI M2 / UNS T11302	
		1.3355	HS18-0-1	AISI T1 / UNS T12001	
M	Rostfreie Stähle- ferritisch	1.4016	X6Cr17	AISI 430 / UNS S43000	GEOMETRIE S
		1.4105	X6CrMoS17	AISI 430F	
	Rostfreie Stähle- martensitisch	1.4034	X46Cr13	AISI 420C	
		1.4112	X90CrMoV18	AISI 440B	
	Rostfreie Stähle- martensitisch – PH	1.4542	X5CrNiCuNb16-4	AISI 630 / ASTM 17-4 PH	
		1.4545	X5CrNiCuNb15-5	ASTM 15-5 PH	
	Rostfreie Stähle- austenitisch	1.4301	X5CrNi18-10	AISI 304	
		1.4435	X2CrNiMo18-14-3	AISI 316L	
		1.4441	X2CrNiMo18-15-3	AISI 316LM	
		1.4539	X1NiCrMoCu25-20-5	AISI 904L	
K	Gusseisen	0.6020	GG20	ASTM 30	GEOMETRIE S
		0.6030	GG30	ASTM 40B	
		0.7040	GGG40	ASTM 60-40-18	
		0.7060	GGG60	ASTM 80-60-03	
N	Aluminium Knetlegierungen	3.2315	AlMgSi1	ASTM 6351	GEOMETRIE S
		3.4365	AlZnMgCu1.5	ASTM 7075	
	Aluminium Druckgusslegierungen	3.2163	GD-AlSi9Cu3	ASTM A380	
		3.2381	GD-AlSi10Mg	UNS A03590	
	Kupfer	2.0040	Cu-OF / CW008A	UNS C10100	
		2.0065	Cu-ETP / CW004A	UNS C11000	
	Messing bleifrei	2.0321	CuZn37 CW508L	UNS C27400	
		2.0360	CuZn40 CW509L	UNS C28000	
	Messing, Bronze Rm < 400 N/mm ²	2.0401	CuZn39Pb3 / CW614N	UNS C38500	
		2.1020	CuSn6	UNS C51900	
Bronze Rm < 600 N/mm ²	2.0966	CuAl10Ni5Fe4	UNS C63000		
	2.0960	CuAl9Mn2	UNS C63200		
S₁	Hitzebeständige Legierungen	2.4856		Inconel 625	GEOMETRIE SX
		2.4668		Inconel 718	
		2.4617	NiMo28	Hastelloy B-2	
		2.4665	NiCr22Fe18Mo	Hastelloy X	
S₂	Reintitan	3.7035	Gr.2	ASTM B348 / F67	GEOMETRIE S
		3.7065	Gr.4	ASTM B348 / F68	
S₂	Titan-Legierungen	3.7165	TiAl6V4	ASTM B348 / F136	GEOMETRIE S
		9.9367	TiAl6Nb7	ASTM F1295	
S₃	CoCr-Legierungen	2.4964	CoCr20W15Ni	Haynes 25	GEOMETRIE SX
			CrCoMo28	ASTM F1537	
H₁	Stähle gehärtet < 55 HRC	1.2510	100MnCrMoW4	AISI O1	
H₂	Stähle gehärtet ≥ 55 HRC	1.2379	X153CrMoV12	AISI D2	

v_c [m/min]
 f_z [mm]

ANWENDUNGSEMPFEHLUNG

● Sehr gut geeignet | ● Gut geeignet | ○ Bedingt geeignet | ☒ Nicht empfohlen

P	N	S ₃
M	S ₁	H ₁
K	S ₂	H ₂



	Ød ₁											
	0.4 mm 1/64"		0.5 mm		0.6 mm		0.7 mm		0.8 mm 1/32"		0.9 - 1.0 mm	
	v_c	f_z	v_c	f_z	v_c	f_z	v_c	f_z	v_c	f_z	v_c	f_z
	45 - 75	0.011	55 - 95	0.013	65 - 115	0.015	75 - 130	0.018	90 - 150	0.020	100 - 170	0.022
	45 - 75	0.011	55 - 95	0.013	65 - 115	0.015	75 - 130	0.018	90 - 150	0.020	100 - 170	0.022
	45 - 75	0.008	55 - 95	0.010	65 - 115	0.012	75 - 130	0.014	90 - 150	0.016	100 - 170	0.018
	45 - 75	0.010	55 - 95	0.013	65 - 115	0.015	75 - 130	0.018	90 - 150	0.020	100 - 170	0.022
	45 - 75	0.010	55 - 95	0.013	65 - 115	0.015	75 - 130	0.018	90 - 150	0.020	100 - 170	0.022
	45 - 75	0.010	55 - 95	0.013	65 - 115	0.015	75 - 130	0.018	90 - 150	0.020	100 - 170	0.022
	45 - 75	0.007	55 - 95	0.010	65 - 115	0.012	75 - 130	0.014	90 - 150	0.016	100 - 170	0.018
	45 - 75	0.011	55 - 95	0.013	65 - 115	0.015	75 - 130	0.018	90 - 150	0.020	100 - 170	0.022
	45 - 75	0.012	55 - 95	0.013	65 - 115	0.015	75 - 130	0.016	90 - 150	0.017	100 - 170	0.018
	45 - 75	0.012	55 - 95	0.013	65 - 115	0.015	75 - 130	0.016	90 - 150	0.017	100 - 170	0.018
	45 - 75	0.012	55 - 95	0.013	65 - 115	0.015	75 - 130	0.016	90 - 150	0.017	100 - 170	0.018
	45 - 75	0.012	55 - 95	0.013	65 - 115	0.015	75 - 130	0.016	90 - 150	0.017	100 - 170	0.018
	45 - 75	0.012	55 - 95	0.013	65 - 115	0.015	75 - 130	0.016	90 - 150	0.017	100 - 170	0.018
	45 - 75	0.012	55 - 95	0.013	65 - 115	0.015	75 - 130	0.016	90 - 150	0.017	100 - 170	0.018
	45 - 75	0.005	55 - 95	0.007	65 - 115	0.008	75 - 130	0.009	90 - 150	0.010	100 - 170	0.011
	45 - 75	0.007	55 - 95	0.010	65 - 115	0.012	75 - 130	0.014	90 - 150	0.016	100 - 170	0.018
	45 - 75	0.007	55 - 95	0.010	65 - 115	0.012	75 - 130	0.014	90 - 150	0.016	100 - 170	0.018
	45 - 75	0.005	55 - 95	0.007	65 - 115	0.008	75 - 130	0.009	90 - 150	0.010	100 - 170	0.011

NEW

Typ B - Z4 - Umfangfräsen - Schichten

FRÄSEN MIT INTEGRIERTER KÜHLUNG | SCHNITTDATENÜBERSICHT

Umfangfräsen

Schichten

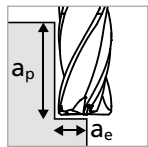

- $a_p = 1.5 \times d_1$
- $a_e = 0.02 \times d_1$



Bemerkung:
Beim Fräsen mit
Spiralinterpolation
siehe α_{max} auf Seite 451

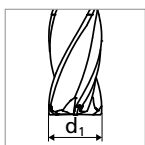
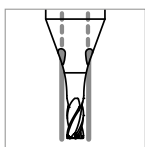

Werkstoff- gruppe	Werkstoff	Wr.Nr.	DIN	AISI/ASTM/UNS	Schneidengeometrie
P	Stähle unlegiert Rm < 800 N/mm ²	1.0301	C10	AISI 1010	GEOMETRIE S
		1.0401	C15	AISI 1015	
		1.1191	C45E/CK45	AISI 1045	
		1.0044	S275JR	AISI 1020	
		1.0715	11SMn30	AISI 1215	
	Stähle niedriglegiert Rm > 900 N/mm ²	1.5752	15NiCr13	ASTM 3415 / AISI 3310	
		1.7131	16MnCr5	AISI 5115	
		1.3505	100Cr6	AISI 52100	
		1.7225	42CrMo4	AISI 4140	
		1.2842	90MnCrV8	AISI O2	
	Werkzeugstähle hochlegiert Rm < 1200 N/mm ²	1.2379	X153CrMoV12	AISI D2	
		1.2436	X210CrW12	AISI D4/D6	
		1.3343	HS6-5-2C	AISI M2 / UNS T11302	
		1.3355	HS18-0-1	AISI T1 / UNS T12001	
M	Rostfreie Stähle- ferritisch	1.4016	X6Cr17	AISI 430 / UNS S43000	GEOMETRIE S
		1.4105	X6CrMoS17	AISI 430F	
	Rostfreie Stähle- martensitisch	1.4034	X46Cr13	AISI 420C	
		1.4112	X90CrMoV18	AISI 440B	
	Rostfreie Stähle- martensitisch – PH	1.4542	X5CrNiCuNb16-4	AISI 630 / ASTM 17-4 PH	
		1.4545	X5CrNiCuNb15-5	ASTM 15-5 PH	
	Rostfreie Stähle- austenitisch	1.4301	X5CrNi18-10	AISI 304	
		1.4435	X2CrNiMo18-14-3	AISI 316L	
1.4441		X2CrNiMo18-15-3	AISI 316LM		
		1.4539	X1NiCrMoCu25-20-5	AISI 904L	
K	Gusseisen	0.6020	GG20	ASTM 30	GEOMETRIE S
		0.6030	GG30	ASTM 40B	
		0.7040	GGG40	ASTM 60-40-18	
		0.7060	GGG60	ASTM 80-60-03	
N	Aluminium Knetlegierungen	3.2315	AlMgSi1	ASTM 6351	GEOMETRIE S
		3.4365	AlZnMgCu1.5	ASTM 7075	
	Aluminium Druckgusslegierungen	3.2163	GD-AlSi9Cu3	ASTM A380	
		3.2381	GD-AlSi10Mg	UNS A03590	
	Kupfer	2.0040	Cu-OF / CW008A	UNS C10100	
		2.0065	Cu-ETP / CW004A	UNS C11000	
	Messing bleifrei	2.0321	CuZn37 CW508L	UNS C27400	
		2.0360	CuZn40 CW509L	UNS C28000	
	Messing, Bronze Rm < 400 N/mm ²	2.0401	CuZn39Pb3 / CW614N	UNS C38500	
		2.1020	CuSn6	UNS C51900	
Bronze Rm < 600 N/mm ²	2.0966	CuAl10Ni5Fe4	UNS C63000		
	2.0960	CuAl9Mn2	UNS C63200		
S ₁	Hitzebeständige Legierungen	2.4856		Inconel 625	GEOMETRIE SX
		2.4668		Inconel 718	
		2.4617	NiMo28	Hastelloy B-2	
		2.4665	NiCr22Fe18Mo	Hastelloy X	
S ₂	Reintitan	3.7035	Gr.2	ASTM B348 / F67	GEOMETRIE S
		3.7065	Gr.4	ASTM B348 / F68	
S ₂	Titan-Legierungen	3.7165	TiAl6V4	ASTM B348 / F136	GEOMETRIE S
		9.9367	TiAl6Nb7	ASTM F1295	
S ₃	CoCr-Legierungen	2.4964	CoCr20W15Ni	Haynes 25	GEOMETRIE SX
			CrCoMo28	ASTM F1537	
H ₁	Stähle gehärtet < 55 HRC	1.2510	100MnCrMoW4	AISI O1	
H ₂	Stähle gehärtet ≥ 55 HRC	1.2379	X153CrMoV12	AISI D2	

v_c [m/min]
 f_z [mm]

ANWENDUNGSEMPFEHLUNG

● Sehr gut geeignet | ● Gut geeignet | ○ Bedingt geeignet | ☒ Nicht empfohlen

P	N	S ₃
M	S ₁	H ₁
K	S ₂	H ₂



	Ød ₁											
	0.4 mm 1/64"		0.5 mm		0.6 mm		0.7 mm		0.8 mm 1/32"		0.9 - 1.0 mm	
	v_c	f_z	v_c	f_z	v_c	f_z	v_c	f_z	v_c	f_z	v_c	f_z
	45 - 75	0.009	55 - 95	0.010	65 - 115	0.012	75 - 130	0.014	90 - 150	0.016	100 - 170	0.018
	45 - 75	0.009	55 - 95	0.010	65 - 115	0.012	75 - 130	0.014	90 - 150	0.016	100 - 170	0.018
	45 - 75	0.006	55 - 95	0.008	65 - 115	0.010	75 - 130	0.011	90 - 150	0.013	100 - 170	0.014
	45 - 75	0.008	55 - 95	0.010	65 - 115	0.012	75 - 130	0.014	90 - 150	0.016	100 - 170	0.018
	45 - 75	0.008	55 - 95	0.010	65 - 115	0.012	75 - 130	0.014	90 - 150	0.016	100 - 170	0.018
	45 - 75	0.008	55 - 95	0.010	65 - 115	0.012	75 - 130	0.014	90 - 150	0.016	100 - 170	0.018
	45 - 75	0.006	55 - 95	0.008	65 - 115	0.010	75 - 130	0.011	90 - 150	0.013	100 - 170	0.014
	45 - 75	0.009	55 - 95	0.010	65 - 115	0.012	75 - 130	0.014	90 - 150	0.016	100 - 170	0.018
	45 - 75	0.010	55 - 95	0.010	65 - 115	0.012	75 - 130	0.013	90 - 150	0.014	100 - 170	0.014
	45 - 75	0.010	55 - 95	0.010	65 - 115	0.012	75 - 130	0.013	90 - 150	0.014	100 - 170	0.014
	45 - 75	0.010	55 - 95	0.010	65 - 115	0.012	75 - 130	0.013	90 - 150	0.014	100 - 170	0.014
	45 - 75	0.010	55 - 95	0.010	65 - 115	0.012	75 - 130	0.013	90 - 150	0.014	100 - 170	0.014
	45 - 75	0.010	55 - 95	0.010	65 - 115	0.012	75 - 130	0.013	90 - 150	0.014	100 - 170	0.014
	45 - 75	0.010	55 - 95	0.010	65 - 115	0.012	75 - 130	0.013	90 - 150	0.014	100 - 170	0.014
	45 - 75	0.004	55 - 95	0.006	65 - 115	0.006	75 - 130	0.007	90 - 150	0.008	100 - 170	0.009
	45 - 75	0.006	55 - 95	0.008	65 - 115	0.010	75 - 130	0.011	90 - 150	0.013	100 - 170	0.014
	45 - 75	0.006	55 - 95	0.008	65 - 115	0.010	75 - 130	0.011	90 - 150	0.013	100 - 170	0.014
	45 - 75	0.004	55 - 95	0.006	65 - 115	0.006	75 - 130	0.007	90 - 150	0.008	100 - 170	0.009

NEW

Typ C - Z3 - Umfangfräsen - Schruppen

FRÄSEN MIT INTEGRIERTER KÜHLUNG | SCHNITTDATENÜBERSICHT

Umfangfräsen

Schruppen

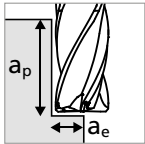

- $a_p = 1 \times d_1$
- $a_e = 0.1 \times d_1$



Bemerkung:

Beim Fräsen mit Spiralinterpolation siehe α_{max} auf Seite 451

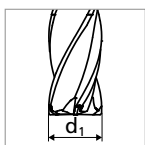
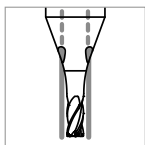

Werkstoffgruppe	Werkstoff	Wr.Nr.	DIN	AISI/ASTM/UNS	Schneidengeometrie
P	Stähle unlegiert Rm < 800 N/mm²	1.0301	C10	AISI 1010	GEOMETRIE S
		1.0401	C15	AISI 1015	
		1.1191	C45E/CK45	AISI 1045	
		1.0044	S275JR	AISI 1020	
		1.0715	11SMn30	AISI 1215	
	Stähle niedriglegiert Rm > 900 N/mm²	1.5752	15NiCr13	ASTM 3415 / AISI 3310	
		1.7131	16MnCr5	AISI 5115	
		1.3505	100Cr6	AISI 52100	
		1.7225	42CrMo4	AISI 4140	
		1.2842	90MnCrV8	AISI O2	
	Werkzeugstähle hochlegiert Rm < 1200 N/mm²	1.2379	X153CrMoV12	AISI D2	
		1.2436	X210CrW12	AISI D4/D6	
		1.3343	HS6-5-2C	AISI M2 / UNS T11302	
	1.3355	HS18-0-1	AISI T1 / UNS T12001		
M	Rostfreie Stähle- ferritisch	1.4016	X6Cr17	AISI 430 / UNS S43000	GEOMETRIE S
		1.4105	X6CrMoS17	AISI 430F	
	Rostfreie Stähle- martensitisch	1.4034	X46Cr13	AISI 420C	
		1.4112	X90CrMoV18	AISI 440B	
	Rostfreie Stähle- martensitisch – PH	1.4542	X5CrNiCuNb16-4	AISI 630 / ASTM 17-4 PH	
		1.4545	X5CrNiCuNb15-5	ASTM 15-5 PH	
	Rostfreie Stähle- austenitisch	1.4301	X5CrNi18-10	AISI 304	
		1.4435	X2CrNiMo18-14-3	AISI 316L	
		1.4441	X2CrNiMo18-15-3	AISI 316LM	
	1.4539	X1NiCrMoCu25-20-5	AISI 904L		
K	Gusseisen	0.6020	GG20	ASTM 30	GEOMETRIE S
		0.6030	GG30	ASTM 40B	
		0.7040	GGG40	ASTM 60-40-18	
		0.7060	GGG60	ASTM 80-60-03	
N	Aluminium Knetlegierungen	3.2315	AlMgSi1	ASTM 6351	GEOMETRIE S
		3.4365	AlZnMgCu1.5	ASTM 7075	
	Aluminium Druckgusslegierungen	3.2163	GD-AlSi9Cu3	ASTM A380	
		3.2381	GD-AlSi10Mg	UNS A03590	
	Kupfer	2.0040	Cu-OF / CW008A	UNS C10100	
		2.0065	Cu-ETP / CW004A	UNS C11000	
	Messing bleifrei	2.0321	CuZn37 CW508L	UNS C27400	
		2.0360	CuZn40 CW509L	UNS C28000	
	Messing, Bronze Rm < 400 N/mm²	2.0401	CuZn39Pb3 / CW614N	UNS C38500	
		2.1020	CuSn6	UNS C51900	
	Bronze Rm < 600 N/mm²	2.0966	CuAl10Ni5Fe4	UNS C63000	
2.0960		CuAl9Mn2	UNS C63200		
S ₁	Hitzebeständige Legierungen	2.4856		Inconel 625	GEOMETRIE SX
		2.4668		Inconel 718	
		2.4617	NiMo28	Hastelloy B-2	
		2.4665	NiCr22Fe18Mo	Hastelloy X	
S ₂	Reintitan	3.7035	Gr.2	ASTM B348 / F67	GEOMETRIE S
		3.7065	Gr.4	ASTM B348 / F68	
S ₂	Titan-Legierungen	3.7165	TiAl6V4	ASTM B348 / F136	GEOMETRIE S
		9.9367	TiAl6Nb7	ASTM F1295	
S ₃	CoCr-Legierungen	2.4964	CoCr20W15Ni	Haynes 25	GEOMETRIE SX
			CrCoMo28	ASTM F1537	
H ₁	Stähle gehärtet < 55 HRC	1.2510	100MnCrMoW4	AISI O1	
H ₂	Stähle gehärtet ≥ 55 HRC	1.2379	X153CrMoV12	AISI D2	

v_c [m/min]
 f_z [mm]

ANWENDUNGSEMPFEHLUNG

● Sehr gut geeignet | ● Gut geeignet | ○ Bedingt geeignet | ☒ Nicht empfohlen

P	N	S ₃
M	S ₁	H ₁
K	S ₂	H ₂



	0.2 mm		0.3 mm		0.4 mm 1/64"		0.5 mm		0.6 mm		0.7 mm		0.8 mm 1/32"		0.9 - 1.0 mm	
	v_c	f_z	v_c	f_z	v_c	f_z	v_c	f_z	v_c	f_z	v_c	f_z	v_c	f_z	v_c	f_z
	15 - 25	0.004	20 - 40	0.006	25 - 50	0.010	30 - 65	0.012	40 - 75	0.014	45 - 90	0.017	50 - 100	0.019	55 - 115	0.021
	15 - 25	0.004	20 - 40	0.006	25 - 50	0.010	30 - 65	0.012	40 - 75	0.014	45 - 90	0.017	50 - 100	0.019	55 - 115	0.021
	15 - 25	0.003	20 - 40	0.005	25 - 50	0.007	30 - 65	0.009	40 - 75	0.011	45 - 90	0.013	50 - 100	0.015	55 - 115	0.017
	15 - 25	0.004	20 - 40	0.006	25 - 50	0.010	30 - 65	0.012	40 - 75	0.014	45 - 90	0.017	50 - 100	0.019	55 - 115	0.021
	15 - 25	0.004	20 - 40	0.006	25 - 50	0.010	30 - 65	0.012	40 - 75	0.014	45 - 90	0.017	50 - 100	0.019	55 - 115	0.021
	15 - 25	0.003	20 - 40	0.005	25 - 50	0.007	30 - 65	0.009	40 - 75	0.011	45 - 90	0.013	50 - 100	0.015	55 - 115	0.017
	15 - 25	0.003	20 - 40	0.005	25 - 50	0.007	30 - 65	0.009	40 - 75	0.011	45 - 90	0.013	50 - 100	0.015	55 - 115	0.017
	15 - 25	0.003	20 - 40	0.005	25 - 50	0.007	30 - 65	0.009	40 - 75	0.011	45 - 90	0.013	50 - 100	0.015	55 - 115	0.017
	15 - 25	0.006	20 - 40	0.008	25 - 50	0.011	30 - 65	0.016	40 - 75	0.018	45 - 90	0.019	50 - 100	0.021	55 - 115	0.022
	15 - 25	0.006	20 - 40	0.008	25 - 50	0.011	30 - 65	0.016	40 - 75	0.018	45 - 90	0.019	50 - 100	0.021	55 - 115	0.022
	15 - 25	0.006	20 - 40	0.008	25 - 50	0.011	30 - 65	0.016	40 - 75	0.018	45 - 90	0.019	50 - 100	0.021	55 - 115	0.022
	15 - 25	0.006	20 - 40	0.008	25 - 50	0.011	30 - 65	0.016	40 - 75	0.018	45 - 90	0.019	50 - 100	0.021	55 - 115	0.022
	15 - 25	0.006	20 - 40	0.008	25 - 50	0.011	30 - 65	0.016	40 - 75	0.018	45 - 90	0.019	50 - 100	0.021	55 - 115	0.022
	15 - 25	0.006	20 - 40	0.008	25 - 50	0.011	30 - 65	0.016	40 - 75	0.018	45 - 90	0.019	50 - 100	0.021	55 - 115	0.022
	15 - 25	0.002	20 - 40	0.004	25 - 50	0.006	30 - 65	0.008	40 - 75	0.009	45 - 90	0.010	50 - 100	0.012	55 - 115	0.014
	15 - 25	0.004	20 - 40	0.006	25 - 50	0.008	30 - 65	0.012	40 - 75	0.013	45 - 90	0.014	50 - 100	0.015	55 - 115	0.017
	15 - 25	0.003	20 - 40	0.005	25 - 50	0.007	30 - 65	0.009	40 - 75	0.011	45 - 90	0.013	50 - 100	0.015	55 - 115	0.017
	15 - 25	0.002	20 - 40	0.004	25 - 50	0.006	30 - 65	0.008	40 - 75	0.009	45 - 90	0.010	50 - 100	0.012	55 - 115	0.014

NEW

Typ C - Z3 - Nutfräsen

FRÄSEN MIT INTEGRIERTER KÜHLUNG | SCHNITTDATENÜBERSICHT

Nutfräsen

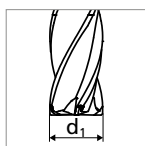
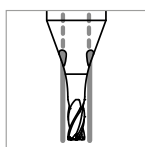
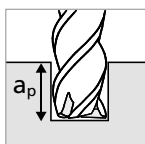

Werkstoffgruppe	Werkstoff	Wr.Nr.	DIN	AISI/ASTM/UNS	Schneidengeometrie
P	Stähle unlegiert Rm < 800 N/mm ²	1.0301	C10	AISI 1010	GEOMETRIE S
		1.0401	C15	AISI 1015	
		1.1191	C45E/CK45	AISI 1045	
		1.0044	S275JR	AISI 1020	
		1.0715	11SMn30	AISI 1215	
	Stähle niedriglegiert Rm > 900 N/mm ²	1.5752	15NiCr13	ASTM 3415 / AISI 3310	
		1.7131	16MnCr5	AISI 5115	
		1.3505	100Cr6	AISI 52100	
		1.7225	42CrMo4	AISI 4140	
		1.2842	90MnCrV8	AISI O2	
	Werkzeugstähle hochlegiert Rm < 1200 N/mm ²	1.2379	X153CrMoV12	AISI D2	
		1.2436	X210CrW12	AISI D4/D6	
		1.3343	HS6-5-2C	AISI M2 / UNS T11302	
		1.3355	HS18-0-1	AISI T1 / UNS T12001	
		M	Rostfreie Stähle- ferritisch	1.4016	
1.4105	X6CrMoS17			AISI 430F	
1.4034	X46Cr13			AISI 420C	
Rostfreie Stähle- martensitisch	1.4112		X90CrMoV18	AISI 440B	
	1.4542		X5CrNiCuNb16-4	AISI 630 / ASTM 17-4 PH	
	1.4545		X5CrNiCuNb15-5	ASTM 15-5 PH	
Rostfreie Stähle- martensitisch – PH	1.4301		X5CrNi18-10	AISI 304	
	1.4435		X2CrNiMo18-14-3	AISI 316L	
	1.4441		X2CrNiMo18-15-3	AISI 316LM	
Rostfreie Stähle- austenitisch	1.4539	X1NiCrMoCu25-20-5	AISI 904L		
	K	Gusseisen	0.6020	GG20	ASTM 30
0.6030			GG30	ASTM 40B	
0.7040			GGG40	ASTM 60-40-18	
0.7060			GGG60	ASTM 80-60-03	
N			Aluminium Knetlegierungen	3.2315	AlMgSi1
	3.4365	AlZnMgCu1.5		ASTM 7075	
	Aluminium Druckgusslegierungen	3.2163	GD-AlSi9Cu3	ASTM A380	
		3.2381	GD-AlSi10Mg	UNS A03590	
	Kupfer	2.0040	Cu-OF / CW008A	UNS C10100	
		2.0065	Cu-ETP / CW004A	UNS C11000	
	Messing bleifrei	2.0321	CuZn37 CW508L	UNS C27400	
		2.0360	CuZn40 CW509L	UNS C28000	
	Messing, Bronze Rm < 400 N/mm ²	2.0401	CuZn39Pb3 / CW614N	UNS C38500	
		2.1020	CuSn6	UNS C51900	
	Bronze Rm < 600 N/mm ²	2.0966	CuAl10Ni5Fe4	UNS C63000	
2.0960		CuAl9Mn2	UNS C63200		
S₁	Hitzebeständige Legierungen	2.4856		Inconel 625	GEOMETRIE SX
		2.4668		Inconel 718	
		2.4617	NiMo28	Hastelloy B-2	
		2.4665	NiCr22Fe18Mo	Hastelloy X	
S₂	Reintitan	3.7035	Gr.2	ASTM B348 / F67	GEOMETRIE S
		3.7065	Gr.4	ASTM B348 / F68	
S₂	Titan-Legierungen	3.7165	TiAl6V4	ASTM B348 / F136	GEOMETRIE S
		9.9367	TiAl6Nb7	ASTM F1295	
S₃	CoCr-Legierungen	2.4964	CoCr20W15Ni	Haynes 25	GEOMETRIE SX
			CrCoMo28	ASTM F1537	
H₁	Stähle gehärtet < 55 HRC	1.2510	100MnCrMoW4	AISI O1	
H₂	Stähle gehärtet ≥ 55 HRC	1.2379	X153CrMoV12	AISI D2	

v_c [m/min]
 f_z [mm]

ANWENDUNGSEMPFEHLUNG

● Sehr gut geeignet | ● Gut geeignet | ○ Bedingt geeignet | ☒ Nicht empfohlen

P	N	S ₃
M	S ₁	H ₁
K	S ₂	H ₂



a_p	$\varnothing d_1$															
	0.2 mm		0.3 mm		0.4 mm 1/64"		0.5 mm		0.6 mm		0.7 mm		0.8 mm 1/32"		0.9 - 1.0 mm	
	v_c	f_z	v_c	f_z	v_c	f_z	v_c	f_z	v_c	f_z	v_c	f_z	v_c	f_z	v_c	f_z
0.2 x d_1	15 - 25	0.003	20 - 40	0.005	25 - 50	0.007	30 - 65	0.010	40 - 75	0.012	45 - 90	0.014	50 - 100	0.016	55 - 115	0.018
	15 - 25	0.003	20 - 40	0.005	25 - 50	0.007	30 - 65	0.010	40 - 75	0.012	45 - 90	0.014	50 - 100	0.016	55 - 115	0.018
	15 - 25	0.002	20 - 40	0.004	25 - 50	0.006	30 - 65	0.008	40 - 75	0.009	45 - 90	0.011	50 - 100	0.013	55 - 115	0.015
0.2 x d_1	15 - 25	0.003	20 - 40	0.005	25 - 50	0.007	30 - 65	0.010	40 - 75	0.012	45 - 90	0.014	50 - 100	0.016	55 - 115	0.018
	15 - 25	0.003	20 - 40	0.005	25 - 50	0.007	30 - 65	0.010	40 - 75	0.012	45 - 90	0.014	50 - 100	0.016	55 - 115	0.018
	15 - 25	0.002	20 - 40	0.004	25 - 50	0.006	30 - 65	0.008	40 - 75	0.009	45 - 90	0.011	50 - 100	0.013	55 - 115	0.015
	15 - 25	0.002	20 - 40	0.004	25 - 50	0.006	30 - 65	0.008	40 - 75	0.009	45 - 90	0.011	50 - 100	0.013	55 - 115	0.015
0.2 x d_1	15 - 25	0.002	20 - 40	0.004	25 - 50	0.006	30 - 65	0.008	40 - 75	0.009	45 - 90	0.011	50 - 100	0.013	55 - 115	0.015
0.2 x d_1	15 - 25	0.004	20 - 40	0.007	25 - 50	0.009	30 - 65	0.012	40 - 75	0.013	45 - 90	0.015	50 - 100	0.016	55 - 115	0.017
	15 - 25	0.004	20 - 40	0.007	25 - 50	0.009	30 - 65	0.012	40 - 75	0.013	45 - 90	0.015	50 - 100	0.016	55 - 115	0.017
	15 - 25	0.004	20 - 40	0.007	25 - 50	0.009	30 - 65	0.012	40 - 75	0.013	45 - 90	0.015	50 - 100	0.016	55 - 115	0.017
	15 - 25	0.004	20 - 40	0.007	25 - 50	0.009	30 - 65	0.012	40 - 75	0.013	45 - 90	0.015	50 - 100	0.016	55 - 115	0.017
	15 - 25	0.004	20 - 40	0.007	25 - 50	0.009	30 - 65	0.012	40 - 75	0.013	45 - 90	0.015	50 - 100	0.016	55 - 115	0.017
	15 - 25	0.004	20 - 40	0.007	25 - 50	0.009	30 - 65	0.012	40 - 75	0.013	45 - 90	0.015	50 - 100	0.016	55 - 115	0.017
0.1 x d_1	15 - 25	0.002	20 - 40	0.003	25 - 50	0.004	30 - 65	0.005	40 - 75	0.007	45 - 90	0.008	50 - 100	0.009	55 - 115	0.010
0.2 x d_1	15 - 25	0.002	20 - 40	0.004	25 - 50	0.006	30 - 65	0.008	40 - 75	0.009	45 - 90	0.011	50 - 100	0.013	55 - 115	0.015
0.2 x d_1	15 - 25	0.003	20 - 40	0.005	25 - 50	0.007	30 - 65	0.010	40 - 75	0.012	45 - 90	0.014	50 - 100	0.016	55 - 115	0.018
0.2 x d_1	15 - 25	0.002	20 - 40	0.003	25 - 50	0.004	30 - 65	0.005	40 - 75	0.007	45 - 90	0.008	50 - 100	0.009	55 - 115	0.010

NEW

Typ C - Z4 - Umfangfräsen - Vorschlichten

FRÄSEN MIT INTEGRIERTER KÜHLUNG | SCHNITTDATENÜBERSICHT

Umfangfräsen

Vorschlichten

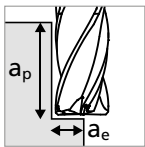

- $a_p = 1.5 \times d_1$
- $a_e = 0.05 \times d_1$



Bemerkung:
Beim Fräsen mit
Spiralinterpolation
siehe α_{max} auf Seite 451

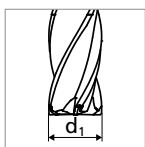
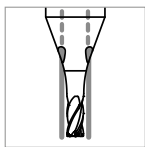

Werkstoff- gruppe	Werkstoff	Wr.Nr.	DIN	AISI/ASTM/UNS	Schneidengeometrie
P	Stähle unlegiert Rm < 800 N/mm²	1.0301	C10	AISI 1010	GEOMETRIE S
		1.0401	C15	AISI 1015	
		1.1191	C45E/CK45	AISI 1045	
		1.0044	S275JR	AISI 1020	
		1.0715	11SMn30	AISI 1215	
	Stähle niedriglegiert Rm > 900 N/mm²	1.5752	15NiCr13	ASTM 3415 / AISI 3310	
		1.7131	16MnCr5	AISI 5115	
		1.3505	100Cr6	AISI 52100	
		1.7225	42CrMo4	AISI 4140	
		1.2842	90MnCrV8	AISI O2	
	Werkzeugstähle hochlegiert Rm < 1200 N/mm²	1.2379	X153CrMoV12	AISI D2	
		1.2436	X210CrW12	AISI D4/D6	
		1.3343	HS6-5-2C	AISI M2 / UNS T11302	
		1.3355	HS18-0-1	AISI T1 / UNS T12001	
M	Rostfreie Stähle- ferritisch	1.4016	X6Cr17	AISI 430 / UNS S43000	GEOMETRIE S
		1.4105	X6CrMoS17	AISI 430F	
	Rostfreie Stähle- martensitisch	1.4034	X46Cr13	AISI 420C	
		1.4112	X90CrMoV18	AISI 440B	
	Rostfreie Stähle- martensitisch – PH	1.4542	X5CrNiCuNb16-4	AISI 630 / ASTM 17-4 PH	
		1.4545	X5CrNiCuNb15-5	ASTM 15-5 PH	
	Rostfreie Stähle- austenitisch	1.4301	X5CrNi18-10	AISI 304	
		1.4435	X2CrNiMo18-14-3	AISI 316L	
1.4441		X2CrNiMo18-15-3	AISI 316LM		
		1.4539	X1NiCrMoCu25-20-5	AISI 904L	
K	Gusseisen	0.6020	GG20	ASTM 30	GEOMETRIE S
		0.6030	GG30	ASTM 40B	
		0.7040	GGG40	ASTM 60-40-18	
		0.7060	GGG60	ASTM 80-60-03	
N	Aluminium Knetlegierungen	3.2315	AlMgSi1	ASTM 6351	GEOMETRIE S
		3.4365	AlZnMgCu1.5	ASTM 7075	
	Aluminium Druckgusslegierungen	3.2163	GD-ALSi9Cu3	ASTM A380	
		3.2381	GD-ALSi10Mg	UNS A03590	
	Kupfer	2.0040	Cu-OF / CW008A	UNS C10100	
		2.0065	Cu-ETP / CW004A	UNS C11000	
	Messing bleifrei	2.0321	CuZn37 CW508L	UNS C27400	
		2.0360	CuZn40 CW509L	UNS C28000	
	Messing, Bronze Rm < 400 N/mm²	2.0401	CuZn39Pb3 / CW614N	UNS C38500	
		2.1020	CuSn6	UNS C51900	
Bronze Rm < 600 N/mm²	2.0966	CuAl10Ni5Fe4	UNS C63000		
	2.0960	CuAl9Mn2	UNS C63200		
S ₁	Hitzebeständige Legierungen	2.4856		Inconel 625	GEOMETRIE SX
		2.4668		Inconel 718	
		2.4617	NiMo28	Hastelloy B-2	
		2.4665	NiCr22Fe18Mo	Hastelloy X	
S ₂	Reintitan	3.7035	Gr.2	ASTM B348 / F67	GEOMETRIE S
		3.7065	Gr.4	ASTM B348 / F68	
S ₂	Titan-Legierungen	3.7165	TiAl6V4	ASTM B348 / F136	GEOMETRIE S
		9.9367	TiAl6Nb7	ASTM F1295	
S ₃	CoCr-Legierungen	2.4964	CoCr20W15Ni	Haynes 25	GEOMETRIE SX
			CrCoMo28	ASTM F1537	
H ₁	Stähle gehärtet < 55 HRC	1.2510	100MnCrMoW4	AISI O1	
H ₂	Stähle gehärtet ≥ 55 HRC	1.2379	X153CrMoV12	AISI D2	

v_c [m/min]
 f_z [mm]

ANWENDUNGSEMPFEHLUNG

● Sehr gut geeignet | ● Gut geeignet | ○ Bedingt geeignet | ☒ Nicht empfohlen

P	N	S ₃
M	S ₁	H ₁
K	S ₂	H ₂



	Ød ₁											
	0.4 mm 1/64"		0.5 mm		0.6 mm		0.7 mm		0.8 mm 1/32"		0.9 - 1.0 mm	
	v_c	f_z	v_c	f_z	v_c	f_z	v_c	f_z	v_c	f_z	v_c	f_z
	45 - 75	0.012	55 - 95	0.015	65 - 115	0.018	75 - 130	0.021	90 - 150	0.024	100 - 170	0.027
	45 - 75	0.012	55 - 95	0.015	65 - 115	0.018	75 - 130	0.021	90 - 150	0.024	100 - 170	0.027
	45 - 75	0.008	55 - 95	0.011	65 - 115	0.014	75 - 130	0.016	90 - 150	0.019	100 - 170	0.022
	45 - 75	0.012	55 - 95	0.015	65 - 115	0.018	75 - 130	0.021	90 - 150	0.024	100 - 170	0.027
	45 - 75	0.012	55 - 95	0.015	65 - 115	0.018	75 - 130	0.021	90 - 150	0.024	100 - 170	0.027
	45 - 75	0.012	55 - 95	0.015	65 - 115	0.018	75 - 130	0.021	90 - 150	0.024	100 - 170	0.027
	45 - 75	0.008	55 - 95	0.011	65 - 115	0.014	75 - 130	0.016	90 - 150	0.019	100 - 170	0.022
	45 - 75	0.013	55 - 95	0.015	65 - 115	0.016	75 - 130	0.018	90 - 150	0.020	100 - 170	0.022
	45 - 75	0.013	55 - 95	0.015	65 - 115	0.016	75 - 130	0.018	90 - 150	0.020	100 - 170	0.022
	45 - 75	0.013	55 - 95	0.015	65 - 115	0.016	75 - 130	0.018	90 - 150	0.020	100 - 170	0.022
	45 - 75	0.013	55 - 95	0.015	65 - 115	0.016	75 - 130	0.018	90 - 150	0.020	100 - 170	0.022
	45 - 75	0.013	55 - 95	0.015	65 - 115	0.016	75 - 130	0.018	90 - 150	0.020	100 - 170	0.022
	45 - 75	0.013	55 - 95	0.015	65 - 115	0.016	75 - 130	0.018	90 - 150	0.020	100 - 170	0.022
	45 - 75	0.008	55 - 95	0.010	65 - 115	0.012	75 - 130	0.014	90 - 150	0.016	100 - 170	0.018
	45 - 75	0.009	55 - 95	0.011	65 - 115	0.014	75 - 130	0.016	90 - 150	0.019	100 - 170	0.022
	45 - 75	0.009	55 - 95	0.011	65 - 115	0.014	75 - 130	0.016	90 - 150	0.019	100 - 170	0.022
	45 - 75	0.008	55 - 95	0.010	65 - 115	0.012	75 - 130	0.014	90 - 150	0.016	100 - 170	0.018

NEW

Typ C - Z4 - Umfangfräsen - Schlichten

FRÄSEN MIT INTEGRIERTER KÜHLUNG | SCHNITTDATENÜBERSICHT

Umfangfräsen

Schlichten

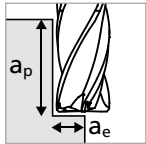

- $a_p = 1.5 \times d_1$
- $a_e = 0.02 \times d_1$



Bemerkung:
Beim Fräsen mit
Spiralinterpolation
siehe α_{max} auf Seite 451

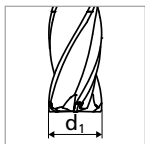
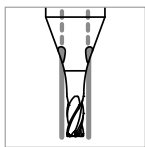

Werkstoff- gruppe	Werkstoff	Wr.Nr.	DIN	AISI/ASTM/UNS	Schneidengeometrie
P	Stähle unlegiert Rm < 800 N/mm ²	1.0301	C10	AISI 1010	GEOMETRIE S
		1.0401	C15	AISI 1015	
		1.1191	C45E/CK45	AISI 1045	
		1.0044	S275JR	AISI 1020	
		1.0715	11SMn30	AISI 1215	
	Stähle niedriglegiert Rm > 900 N/mm ²	1.5752	15NiCr13	ASTM 3415 / AISI 3310	
		1.7131	16MnCr5	AISI 5115	
		1.3505	100Cr6	AISI 52100	
		1.7225	42CrMo4	AISI 4140	
		1.2842	90MnCrV8	AISI O2	
	Werkzeugstähle hochlegiert Rm < 1200 N/mm ²	1.2379	X153CrMoV12	AISI D2	
		1.2436	X210CrW12	AISI D4/D6	
		1.3343	HS6-5-2C	AISI M2 / UNS T11302	
		1.3355	HS18-0-1	AISI T1 / UNS T12001	
M	Rostfreie Stähle- ferritisch	1.4016	X6Cr17	AISI 430 / UNS S43000	GEOMETRIE S
		1.4105	X6CrMoS17	AISI 430F	
	Rostfreie Stähle- martensitisch	1.4034	X46Cr13	AISI 420C	
		1.4112	X90CrMoV18	AISI 440B	
	Rostfreie Stähle- martensitisch – PH	1.4542	X5CrNiCuNb16-4	AISI 630 / ASTM 17-4 PH	
		1.4545	X5CrNiCuNb15-5	ASTM 15-5 PH	
	Rostfreie Stähle- austenitisch	1.4301	X5CrNi18-10	AISI 304	
		1.4435	X2CrNiMo18-14-3	AISI 316L	
		1.4441	X2CrNiMo18-15-3	AISI 316LM	
		1.4539	X1NiCrMoCu25-20-5	AISI 904L	
K	Gusseisen	0.6020	GG20	ASTM 30	GEOMETRIE S
		0.6030	GG30	ASTM 40B	
		0.7040	GGG40	ASTM 60-40-18	
		0.7060	GGG60	ASTM 80-60-03	
N	Aluminium Knetlegierungen	3.2315	AlMgSi1	ASTM 6351	GEOMETRIE S
		3.4365	AlZnMgCu1.5	ASTM 7075	
	Aluminium Druckgusslegierungen	3.2163	GD-ALSi9Cu3	ASTM A380	
		3.2381	GD-ALSi10Mg	UNS A03590	
	Kupfer	2.0040	Cu-OF / CW008A	UNS C10100	
		2.0065	Cu-ETP / CW004A	UNS C11000	
	Messing bleifrei	2.0321	CuZn37 CW508L	UNS C27400	
		2.0360	CuZn40 CW509L	UNS C28000	
	Messing, Bronze Rm < 400 N/mm ²	2.0401	CuZn39Pb3 / CW614N	UNS C38500	
		2.1020	CuSn6	UNS C51900	
	Bronze Rm < 600 N/mm ²	2.0966	CuAl10Ni5Fe4	UNS C63000	
2.0960		CuAl9Mn2	UNS C63200		
S ₁	Hitzebeständige Legierungen	2.4856		Inconel 625	GEOMETRIE SX
		2.4668		Inconel 718	
		2.4617	NiMo28	Hastelloy B-2	
		2.4665	NiCr22Fe18Mo	Hastelloy X	
S ₂	Reintitan	3.7035	Gr.2	ASTM B348 / F67	GEOMETRIE S
		3.7065	Gr.4	ASTM B348 / F68	
S ₂	Titan-Legierungen	3.7165	TiAl6V4	ASTM B348 / F136	GEOMETRIE S
		9.9367	TiAl6Nb7	ASTM F1295	
S ₃	CoCr-Legierungen	2.4964	CoCr20W15Ni	Haynes 25	GEOMETRIE SX
			CrCoMo28	ASTM F1537	
H ₁	Stähle gehärtet < 55 HRC	1.2510	100MnCrMoW4	AISI O1	
H ₂	Stähle gehärtet ≥ 55 HRC	1.2379	X153CrMoV12	AISI D2	

v_c [m/min]
 f_z [mm]

ANWENDUNGSEMPFEHLUNG

● Sehr gut geeignet | ● Gut geeignet | ○ Bedingt geeignet | ☒ Nicht empfohlen

P	N	S ₃
M	S ₁	H ₁
K	S ₂	H ₂



	Ød ₁											
	0.4 mm 1/64"		0.5 mm		0.6 mm		0.7 mm		0.8 mm 1/32"		0.9 - 1.0 mm	
	v_c	f_z	v_c	f_z	v_c	f_z	v_c	f_z	v_c	f_z	v_c	f_z
	45 - 75	0.007	55 - 95	0.008	65 - 115	0.010	75 - 130	0.012	90 - 150	0.014	100 - 170	0.016
	45 - 75	0.007	55 - 95	0.008	65 - 115	0.010	75 - 130	0.012	90 - 150	0.014	100 - 170	0.016
	45 - 75	0.004	55 - 95	0.006	65 - 115	0.008	75 - 130	0.009	90 - 150	0.011	100 - 170	0.012
	45 - 75	0.006	55 - 95	0.008	65 - 115	0.010	75 - 130	0.012	90 - 150	0.014	100 - 170	0.016
	45 - 75	0.006	55 - 95	0.008	65 - 115	0.010	75 - 130	0.012	90 - 150	0.014	100 - 170	0.016
	45 - 75	0.006	55 - 95	0.008	65 - 115	0.010	75 - 130	0.012	90 - 150	0.014	100 - 170	0.016
	45 - 75	0.004	55 - 95	0.006	65 - 115	0.008	75 - 130	0.009	90 - 150	0.011	100 - 170	0.012
	45 - 75	0.007	55 - 95	0.008	65 - 115	0.010	75 - 130	0.012	90 - 150	0.014	100 - 170	0.016
	45 - 75	0.008	55 - 95	0.008	65 - 115	0.010	75 - 130	0.011	90 - 150	0.012	100 - 170	0.012
	45 - 75	0.008	55 - 95	0.008	65 - 115	0.010	75 - 130	0.011	90 - 150	0.012	100 - 170	0.012
	45 - 75	0.008	55 - 95	0.008	65 - 115	0.010	75 - 130	0.011	90 - 150	0.012	100 - 170	0.012
	45 - 75	0.008	55 - 95	0.008	65 - 115	0.010	75 - 130	0.011	90 - 150	0.012	100 - 170	0.012
	45 - 75	0.008	55 - 95	0.008	65 - 115	0.010	75 - 130	0.011	90 - 150	0.012	100 - 170	0.012
	45 - 75	0.008	55 - 95	0.008	65 - 115	0.010	75 - 130	0.011	90 - 150	0.012	100 - 170	0.012
	45 - 75	0.002	55 - 95	0.004	65 - 115	0.004	75 - 130	0.005	90 - 150	0.006	100 - 170	0.007
	45 - 75	0.004	55 - 95	0.006	65 - 115	0.008	75 - 130	0.009	90 - 150	0.011	100 - 170	0.012
	45 - 75	0.004	55 - 95	0.006	65 - 115	0.008	75 - 130	0.009	90 - 150	0.011	100 - 170	0.012
	45 - 75	0.002	55 - 95	0.004	65 - 115	0.004	75 - 130	0.005	90 - 150	0.006	100 - 170	0.007



NEW

Prozess

PRÄZISES UND EFFIZIENTES FRÄSEN

Kühlschmierstoff, Filter und Druck

Kühlschmierstoff: Für ein optimales Resultat empfiehlt Mikron Tool, Schneidöl als Kühlschmiermittel zu verwenden. Alternativ kann auch eine Emulsion von 8% oder mehr mit EP-Additiven (Extreme-Pressure-Additives) eingesetzt werden.

Filter: Die grossen Kühlkanäle erlauben einen Standardfilter mit einer Filterqualität von ≤ 0.05 mm.

Kühlmitteldruck: Es werden mindestens 25 bar Kühlmitteldruck benötigt, um prozesssicher zu fräsen. Ein hoher Druck ist prinzipiell besser für den Kühl- und Spüleffekt.

Drehzahl	[U/min]	$\leq 10'000$	$> 10'000$
Minimaler Druck	[bar]	25	35

Fräsen im Gleich- oder Gegenlauf

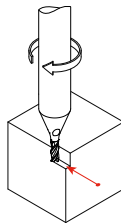

Für das Umfangfräsen empfiehlt Mikron Tool das Fräsen im Gleichlauf. Hier ist die Spandicke anfangs grösser und verringert sich kontinuierlich, die Schnittkräfte bleiben klein. Beim Fräsen im Gegenlauf hingegen würden hohe Schnittkräfte den Fräser vom Teil wegdrängen. Somit nehmen die Oberflächengüte und die Präzision der Teile ab.

Umfangfräsen

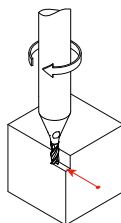

Empfohlene Schnittparameter

v_c und f_z = wie in der Schnittdatentabelle angegeben

	Typ B - Z3	Typ C - Z3	Typ B - Z4	Typ C - Z4
Schruppen	$a_p = 1 \times d$ $a_e = 0.2 \times d$	$a_p = 1 \times d$ $a_e = 0.1 \times d$	-	-
Vorschlichten	-	-	$a_p = 1.5 \times d$ $a_e = 0.1 \times d$	$a_p = 1.5 \times d$ $a_e = 0.05 \times d$
Schlichten	-	-	$a_p = 1.5 \times d$ $a_e = 0.02 \times d$	$a_p = 1.5 \times d$ $a_e = 0.02 \times d$

Fräsen mit Spiralinterpolation

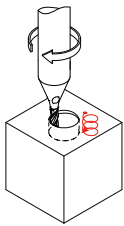

Spiralinterpolation ist die beste und schonendste Art zum Eintauchen. Beachten Sie, dass der zu produzierende Minstdurchmesser $1.3 \times d_1$ betragen muss. Der minimale und maximale Spiralinterpolationswinkel α ist materialabhängig (siehe Tabelle).

Empfohlene Eintauchwinkel (berechnet auf dem Schafffräserzentrum)

Werkstoffe	α - Spiralinterpolation	
	min	max
P Unlegierte und legierte Stähle	5°	15°
M Rostfreie Stähle	5°	10°
K Gusseisen	5°	15°
N Aluminium und Eisenfreilegierungen	10°	30°
S₁ Hitzebeständige Legierungen	2°	8°
S₂ Titan und Titan-Legierungen	2°	8°
S₃ CoCr-Legierungen	2°	8°

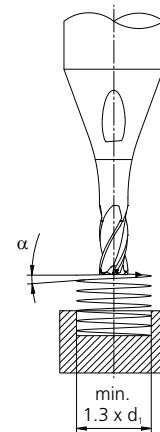

Nutfräsen

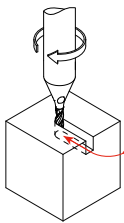

Für das Nutenfräsen empfiehlt Mikron Tool den **indirekten Eintritt**. Beim Fräsen mit direktem Eintritt in das Material entstehen sehr grobe Späne und das Fräswerkzeug wird asymmetrisch belastet, bis es dann mit seinem gesamten Durchmesser im Material arbeitet. Diese Belastungen können die Standzeit der Schneiden beeinträchtigen.

Empfohlene Schnittparameter

v_c und f_z = wie in der Schnittdatentabelle angegeben

Hinweis

Die empfohlenen $a_{p,max}$ -Werte sollten nicht überschritten werden

PATENTED

CrazyMill Cool Zylindrisch / Torisch - Z2

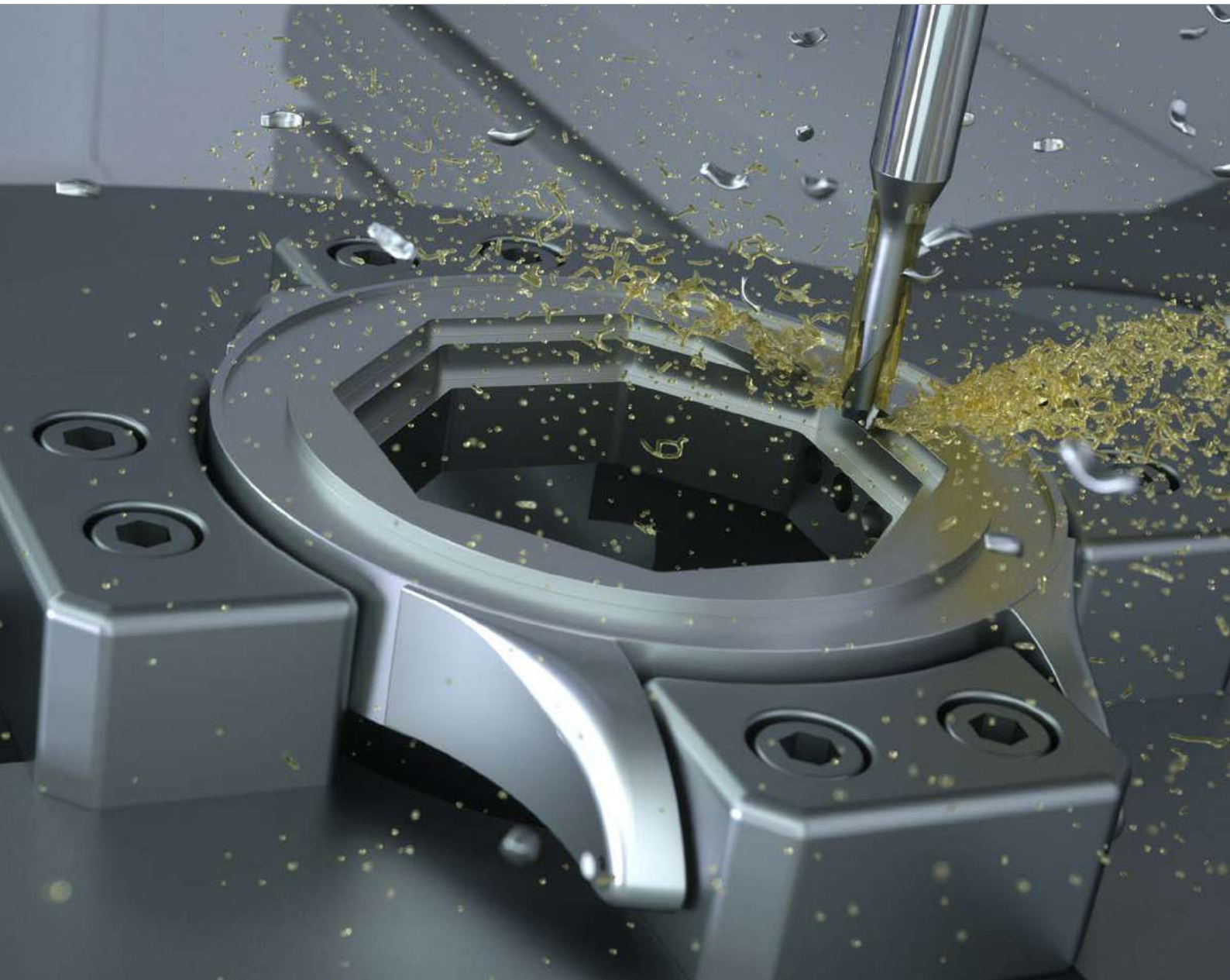



HSPC-FRÄSER FÜR SCHWER ZERSPANBARE MATERIALIEN



Mit CrazyMill Cool gelingt Mikron Tool ein Quantensprung im Fräsen von rostfreiem Stahl, Titan, Chrom-Kobalt-Legierungen und Superalloys. Zwei Ausführungen von Mikrofräsern in Durchmessern von 0.3 – 6.35 mm stehen zur Verfügung:

- **Variante Zylindrisch** - scharfkantig mit kleiner, definierter Schutzphase von 45°, für eine max. Bearbeitungstiefe von 5 x d und mit einer Schneidenlänge von 1.5 x d.
- **Variante Torisch** - scharfkantig mit kleinem Radius für eine max. Bearbeitungstiefe von 5 x d und mit einer Schneidenlänge von 1.5 x d.

CrazyMill Cool setzt neue Massstäbe beim Fräsen von Nuten, Taschen und Wandungen in Bezug auf Schnittgeschwindigkeiten, Zustellung, Performance, Standzeit und Oberflächenqualität. Er vereint HSC (High Speed Cutting) und HPC (High Performance Cutting) und wird so zum HSPC-Fräser (High Speed Performance Cutting). Neu sind bei diesem Schrupp- und Schlichtfräser das Hartmetall, die Beschichtung und die Geometrie, besonders aber das einzigartige Kühlsystem mit im Schaft integrierten Kühlkanälen, welche eine konstante und massive Kühlung an den Schneiden erzielen und damit höchste Schnittgeschwindigkeiten und maximale Zustellung ermöglichen.

Die Fräser besitzen je nach Schaftdurchmesser 3 bis 5 integrierte Kühlkanäle.

Nachschärfen: Dieses Produkt eignet sich nicht zum Nachschärfen.

Hinweis: Sie haben nicht die passende Variante von CrazyMill Cool Zylindrisch / Torisch - Z2 (Durchmesser, Länge, Schnitttrichtung...) gefunden? Fragen Sie uns an bzgl. einer kundenspezifischen Variante!

Merkmale und Vorteile

DER SCHRUPP- UND SCHLICHTFRÄSER MIT INNENKÜHLUNG, AB 0.3 MM

- **KÜRZERE BEARBEITUNGSZEIT** | Höchste Abtragsraten
- **ERHÖHTE STANDZEIT** | Durch patentierte effiziente Kühlung
- **HOHE PROZESSSICHERHEIT** | Dank integrierter Kühlung
- **HOHE OBERFLÄCHENQUALITÄT** | Dank spezieller Geometrie

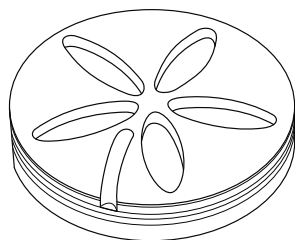

TEIL

Demo-Blume

WERKSTOFF

X2CrNiMo 18-14-3 / 1.4435 / AISI 316L

BEARBEITUNG

- Nutfräsen
- $d = 1.5 \text{ mm}$

WERKZEUG

Mikron Tool - CrazyMill Cool Torisch - Z2
Typ A

DATEN

MIKRON TOOL

Werkzeugtyp

CrazyMill Cool Torisch - Z2
- Hartmetall
- Beschichtet
- Integrierte Kühlung

Artikelnummer

2.CMC30.A3Z2.150.1

Schnittdaten

$v_c = 180 \text{ m/min}$
 $f_z = 0.016 \text{ mm}$
 $a_p = 1.5 \text{ mm}$
 $r = 0.2 \text{ mm}$



1.5 x d	3 x d	5 x d
Typ A	Typ B	Typ C
<ul style="list-style-type: none"> ■ Beschichtet ■ Integrierte Kühlung ■ l₁: 1.5xd, l₂: 1.5xd 	<ul style="list-style-type: none"> ■ Beschichtet ■ Integrierte Kühlung ■ l₁: 3xd, l₂: 1.5xd 	<ul style="list-style-type: none"> ■ Beschichtet ■ Integrierte Kühlung ■ l₁: 5xd, l₂: 1.5xd
Seite 456	Seite 462	Seite 468

PATENTED

1 | SCHAFT

Der robuste Hartmetallschaft garantiert ein stabiles und schwingungsfreies Fräsen. Hohe Präzision und hervorragende Oberflächengüte werden erreicht.

2 | INTEGRIERTE KÜHLUNG - PATENTIERT

Die im Schaft integrierten Kühlkanäle garantieren eine konstante und massive Kühlung der Schneiden und eine optimale Abfuhr der Späne. Das Resultat ist eine erhöhte Schnittgeschwindigkeit und Schnitttiefe a_p , sowie Oberflächengüte.

3 | HARTMETALL

Das speziell entwickelte Ultrafeinkorn-Hartmetall erfüllt alle Anforderungen in Bezug auf die mechanischen Eigenschaften.

4 | BESCHICHTUNG

Die Hochleistungsbeschichtung RIP ist wärme- und verschleissresistent, verhindert ein Verkleben der Schneiden und garantiert einen optimalen Spänetransport. Das Resultat ist eine hohe Standzeit des Werkzeuges.

5 | SCHNEIDENGEOMETRIE

Entwickelt für die Bearbeitung von schwer zerspanbaren Materialien wie rostfreie Stähle, Titan und Titanlegierungen sowie hitzebeständige Legierungen. Erlaubt sowohl Schruppen als auch Schlichten mit hoher Oberflächengüte. Dank seiner hohen Laufruhe wird der Fräser auch bei grösserer Umschlingung vibrationsfrei arbeiten.

07

Fräterspitze

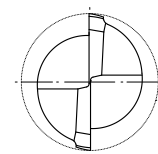

l₁ = Nutzlänge

l₂ = Schneidenlänge

Typ A - 1.5 x d - Zylindrisch / Torisch - Z2





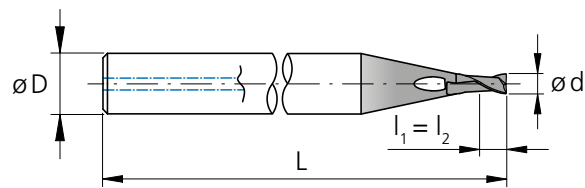



FRÄSEN MIT INTEGRIERTER KÜHLUNG

Zylindrisch



 Schutzphase
 von 45°

 l_1 = Nutzlänge
 l_2 = Schneidenlänge

d_1 [mm]	d_1 [inch]	l_1 [mm]	l_2 [mm]	D (h6) [mm]	L [mm]	Artikel- nummer	Verfügbarkeit
0.3		0.45	0.45	3	38	2.CMC30.A1Z2.030.1	■
0.396	1/64	0.59	0.59	3	38	2.CMC.SAZ2.F164	■
0.4		0.60	0.60	3	38	2.CMC30.A1Z2.040.1	■
0.5		0.75	0.75	3	38	2.CMC30.A1Z2.050.1	■
0.6		0.90	0.90	3	38	2.CMC30.A1Z2.060.1	■
0.793	1/32	1.19	1.19	3	38	2.CMC.SAZ2.F132	■
0.8		1.20	1.20	3	38	2.CMC30.A1Z2.080.1	■
1.0		1.50	1.50	4	40	2.CMC30.A1Z2.100.1	■
1.2		1.80	1.80	4	40	2.CMC30.A1Z2.120.1	■
1.5		2.25	2.25	4	40	2.CMC30.A1Z2.150.1	■
1.587	1/16	2.38	2.38	4	40	2.CMC.SAZ2.F116	■
1.8		2.70	2.70	4	40	2.CMC30.A1Z2.180.1	■
2.0		3.00	3.00	4	40	2.CMC30.A1Z2.200.1	■
2.381	3/32	3.57	3.57	4	40	2.CMC.SAZ2.F332	■
2.5		3.75	3.75	6	45	2.CMC30.A1Z2.250.1	■
3.0		4.50	4.50	6	50	2.CMC30.A1Z2.300.1	■
3.175	1/8	4.76	4.76	6	50	2.CMC.SAZ2.F18	■
3.968	5/32	5.95	5.95	6	50	2.CMC.SAZ2.F532	■
4.0		6.00	6.00	6	50	2.CMC30.A1Z2.400.1	■
4.762	3/16	7.14	7.14	8	60	2.CMC.SAZ2.F316	■
5.560	7/32	8.34	8.34	10	60	2.CMC.SAZ2.F732	■
6.0		9.00	9.00	10	60	2.CMC30.A1Z2.600.1	■
6.350	1/4	9.53	9.53	10	60	2.CMC.SAZ2.F14	■

■ Ab Lager

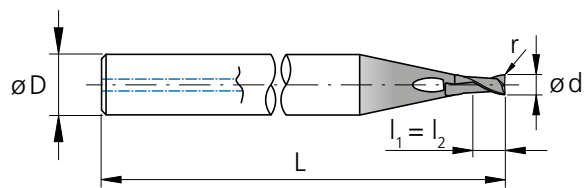
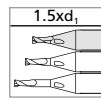
Hartmetall	Z2									
									$\varnothing d_1$	0.3 - 6.35 mm
									Toleranz	+ 0.01 mm - 0.01 mm

Torisch



l_1 = Nutzlänge
 l_2 = Schneidlänge

d_1 [mm]	d_1 [inch]	l_1 [mm]	l_2 [mm]	D (h6) [mm]	L [mm]	r [mm]	r [inch]	Artikelnummer	Verfügbarkeit
0.3		0.45	0.45	3	38	0.05		2.CMC30.A2Z2.030.1	■
0.396	1/64	0.59	0.59	3	38	0.076	.0030	2.CMC.RA2Z2.F164	■
0.4		0.60	0.60	3	38	0.05		2.CMC30.A2Z2.040.1	■
0.5		0.75	0.75	3	38	0.05		2.CMC30.A2Z2.050.1	■
0.5		0.75	0.75	3	38	0.10		2.CMC30.A3Z2.050.1	■
0.6		0.90	0.90	3	38	0.05		2.CMC30.A2Z2.060.1	■
0.6		0.90	0.90	3	38	0.10		2.CMC30.A3Z2.060.1	■
0.793	1/32	1.19	1.19	3	38	0.076	.0030	2.CMC.RA2Z2.F132	■
0.793	1/32	1.19	1.19	3	38	0.127	.0050	2.CMC.RA3Z2.F132	■
0.8		1.20	1.20	3	38	0.05		2.CMC30.A2Z2.080.1	■
0.8		1.20	1.20	3	38	0.10		2.CMC30.A3Z2.080.1	■
1.0		1.50	1.50	4	40	0.10		2.CMC30.A2Z2.100.1	■
1.0		1.50	1.50	4	40	0.20		2.CMC30.A3Z2.100.1	■
1.2		1.80	1.80	4	40	0.10		2.CMC30.A2Z2.120.1	■
1.2		1.80	1.80	4	40	0.20		2.CMC30.A3Z2.120.1	■
1.5		2.25	2.25	4	40	0.10		2.CMC30.A2Z2.150.1	■
1.5		2.25	2.25	4	40	0.30		2.CMC30.A3Z2.150.1	■
1.587	1/16	2.38	2.38	4	40	0.127	.0050	2.CMC.RA2Z2.F116	■
1.587	1/16	2.38	2.38	4	40	0.254	.0100	2.CMC.RA3Z2.F116	■
1.8		2.70	2.70	4	40	0.10		2.CMC30.A2Z2.180.1	■
1.8		2.70	2.70	4	40	0.30		2.CMC30.A3Z2.180.1	■
2.0		3.00	3.00	4	40	0.10		2.CMC30.A2Z2.200.1	■
2.0		3.00	3.00	4	40	0.20		2.CMC30.A3Z2.200.1	■
2.0		3.00	3.00	4	40	0.50		2.CMC30.A4Z2.200.1	■
2.381	3/32	3.57	3.57	4	40	0.127	.0050	2.CMC.RA2Z2.F332	■
2.381	3/32	3.57	3.57	4	40	0.254	.0100	2.CMC.RA3Z2.F332	■
2.381	3/32	3.57	3.57	4	40	0.381	.0150	2.CMC.RA4Z2.F332	■
2.5		3.75	3.75	6	45	0.20		2.CMC30.A2Z2.250.1	■
2.5		3.75	3.75	6	45	0.50		2.CMC30.A3Z2.250.1	■
3.0		4.50	4.50	6	50	0.20		2.CMC30.A2Z2.300.1	■
3.0		4.50	4.50	6	50	0.50		2.CMC30.A3Z2.300.1	■
3.175	1/8	4.76	4.76	6	50	0.254	.0100	2.CMC.RA2Z2.F18	■
3.175	1/8	4.76	4.76	6	50	0.381	.0150	2.CMC.RA3Z2.F18	■
3.968	5/32	5.95	5.95	6	50	0.254	.0100	2.CMC.RA2Z2.F532	■
3.968	5/32	5.95	5.95	6	50	0.381	.0150	2.CMC.RA3Z2.F532	■
4.0		6.00	6.00	6	50	0.20		2.CMC30.A2Z2.400.1	■
4.0		6.00	6.00	6	50	0.50		2.CMC30.A3Z2.400.1	■
4.762	3/16	7.14	7.14	8	60	0.254	.0100	2.CMC.RA2Z2.F316	■
4.762	3/16	7.14	7.14	8	60	0.381	.0150	2.CMC.RA3Z2.F316	■
5.560	7/32	8.34	8.34	10	60	0.381	.0150	2.CMC.RA2Z2.F732	■
5.560	7/32	8.34	8.34	10	60	0.762	.0300	2.CMC.RA3Z2.F732	■
6.0		9.00	9.00	10	60	0.50		2.CMC30.A2Z2.600.1	■
6.0		9.00	9.00	10	60	1.00		2.CMC30.A3Z2.600.1	■
6.350	1/4	9.53	9.53	10	60	0.762	.0300	2.CMC.RA2Z2.F14	■

■ Ab Lager

Typ A - Konventionelles Nutfräsen

FRÄSEN MIT INTEGRIERTER KÜHLUNG | SCHNITTDATENÜBERSICHT

Konventionelles Nutfräsen

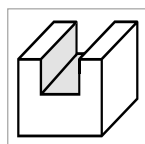

■ $a_p = 1 \times d$

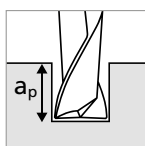
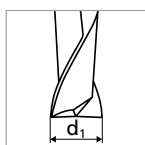
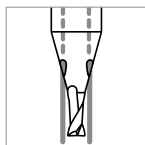

Werkstoff- gruppe	Werkstoff	Wr.Nr.	DIN	AISI/ASTM/UNS	0.3 mm – 0.4 mm 1/64"	
					v_c	f_z
P	Stähle unlegiert $R_m < 800 \text{ N/mm}^2$	1.0301	C10	AISI 1010	60	0.004 – 0.006
		1.0401	C15	AISI 1015		
		1.1191	C45E/CK45	AISI 1045		
		1.0044	S275JR	AISI 1020		
		1.0715	11SMn30	AISI 1215		
	Stähle niedriglegiert $R_m > 900 \text{ N/mm}^2$	1.5752	15NiCr13	ASTM 3415 / AISI 3310	60	0.003 – 0.005
		1.7131	16MnCr5	AISI 5115		
		1.3505	100Cr6	AISI 52100		
		1.7225	42CrMo4	AISI 4140		
		1.2842	90MnCrV8	AISI O2		
	Werkzeugstähle hochlegiert $R_m < 1200 \text{ N/mm}^2$	1.2379	X153CrMoV12	AISI D2	60	0.003 – 0.005
		1.2436	X210CrW12	AISI D4/D6		
		1.3343	HS6-5-2C	AISI M2 / UNS T11302		
		1.3355	HS18-0-1	AISI T1 / UNS T12001		
M	Rostfreie Stähle- ferritisch	1.4016	X6Cr17	AISI 430 / UNS S43000	60	0.004 – 0.006
		1.4105	X6CrMoS17	AISI 430F		
		1.4034	X46Cr13	AISI 420C		
	Rostfreie Stähle- martensitisch	1.4112	X90CrMoV18	AISI 440B	60	0.003 – 0.005
		1.4542	X5CrNiCuNb 16-4	AISI 630 / ASTM 17-4 PH		
		1.4545	X5CrNiCuNb 15-5	ASTM 15-5 PH		
	Rostfreie Stähle- martensitisch – PH	1.4301	X5CrNi 18-10	AISI 304	60	0.003 – 0.005
		1.4435	X2CrNiMo 18-14-3	AISI 316L		
		1.4441	X2CrNiMo 18-15-3	AISI 316LM		
Rostfreie Stähle- austenitisch	1.4539	X1NiCrMoCu 25-20-5	AISI 904L	60	0.003 – 0.005	
K	Gusseisen	0.6020	GG20	ASTM 30	60	0.002 – 0.004
		0.6030	GG30	ASTM 40B		
		0.7040	GGG40	ASTM 60-40-18		
		0.7060	GGG60	ASTM 80-60-03		
N	Aluminium Knetlegierungen	3.2315	AlMgSi1	ASTM 6351	60	0.005 – 0.007
		3.4365	AlZnMgCu1.5	ASTM 7075		
	Aluminium Druckgusslegierungen	3.2163	GD-AlSi9Cu3	ASTM A380	60	0.005 – 0.007
		3.2381	GD-AlSi10Mg	UNS A03590		
	Kupfer	2.004	Cu-OF / CW008A	UNS C10100	60	0.005 – 0.007
		2.0065	Cu-ETP / CW004A	UNS C11000		
	Messing bleifrei	2.0321	CuZn37 CW508L	UNS C27400	60	0.005 – 0.007
		2.036	CuZn40 CW509L	UNS C28000		
	Messing, Bronze $R_m < 400 \text{ N/mm}^2$	2.0401	CuZn39Pb3 / CW614N	UNS C38500	60	0.005 – 0.007
		2.102	CuSn6	UNS C51900		
Bronze $R_m < 600 \text{ N/mm}^2$	2.0966	CuAl10Ni5Fe4	UNS C63000	60	0.005 – 0.007	
	2.096	CuAl9Mn2	UNS C63200			
S ₁	Hitzebeständige Stähle	2.4856		Inconel 625	60	0.002 – 0.003
		2.4668		Inconel 718		
		2.4617	NiMo28	Hastelloy B-2		
		2.4665	NiCr22Fe18Mo	Hastelloy X		
S ₂	Titan rein	3.7035	Gr.2	ASTM B348 / F67	60	0.003 – 0.005
		3.7065	Gr.4	ASTM B348 / F68		
S ₃	Titan Legierungen	3.7165	TiAl6V4	ASTM B348 / F136	60	0.003 – 0.005
		9.9367	TiAl6Nb7	ASTM F1295		
S ₃	CrCo-Legierungen	2.4964	CoCr20W15Ni	Haynes 25	60	0.002 – 0.003
			CrCoMo28	ASTM F1537		
H ₁	Stähle gehärtet < 55 HRC	1.2510	100MnCrMoW4	AISI O1	60	0.003 – 0.005
H ₂	Stähle gehärtet ≥ 55 HRC	1.2379	X153CrMoV12	AISI D2		

v_c [m/min]
 f_z [mm]

ANWENDUNGSEMPFEHLUNG

● Sehr gut geeignet | ● Gut geeignet | ○ bedingt geeignet | ☒ Nicht empfohlen

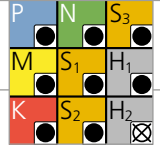

Ød1												
0.5 mm – 0.8 mm 1/32"		1.0 mm – 1.2 mm		1.5 mm – 1.8 mm 1/16"		2.0 mm – 2.5 mm 3/32"		3.0 mm 1/8"		4.0 mm – 6.0 mm 5/32 – 3/16 – 7/32 – 1/4"		
v_c	f_z	v_c	f_z	v_c	f_z	v_c	f_z	v_c	f_z	v_c	f_z	
100	0.008 – 0.012	140	0.013 – 0.015	180	0.022 – 0.024	200	0.030 – 0.032	220	0.046	260	0.048	
100	0.007 – 0.010	140	0.012 – 0.014	180	0.020 – 0.022	200	0.028 – 0.030	220	0.044	260	0.046	
100	0.006 – 0.009	140	0.009 – 0.011	180	0.018 – 0.020	200	0.026 – 0.028	220	0.040	260	0.042	
100	0.008 – 0.012	140	0.014 – 0.016	180	0.022 – 0.024	200	0.030 – 0.032	220	0.044	260	0.046	
100	0.007 – 0.010	140	0.013 – 0.015	180	0.020 – 0.022	200	0.028 – 0.030	220	0.042	260	0.044	
100	0.007 – 0.010	140	0.013 – 0.015	180	0.020 – 0.022	200	0.028 – 0.030	220	0.042	260	0.044	
100	0.006 – 0.009	140	0.010 – 0.012	180	0.016 – 0.018	200	0.026 – 0.028	220	0.040	260	0.042	
100	0.005 – 0.008	120	0.010 – 0.020	140	0.022 – 0.025	160	0.026 – 0.035	180	0.040 – 0.046	200	0.050 – 0.054	
100	0.010 – 0.014	140	0.015 – 0.017	180	0.024 – 0.026	200	0.032 – 0.034	220	0.052	260	0.055	
100	0.010 – 0.014	140	0.015 – 0.017	180	0.024 – 0.026	200	0.032 – 0.034	220	0.050	260	0.053	
100	0.012 – 0.016	140	0.018 – 0.020	180	0.024 – 0.026	200	0.032 – 0.034	220	0.052	260	0.055	
100	0.012 – 0.016	140	0.018 – 0.020	180	0.024 – 0.026	200	0.032 – 0.034	220	0.052	260	0.055	
100	0.012 – 0.016	140	0.018 – 0.020	180	0.024 – 0.026	200	0.032 – 0.034	220	0.052	260	0.055	
100	0.010 – 0.014	140	0.016 – 0.018	180	0.024 – 0.026	200	0.032 – 0.034	220	0.052	260	0.055	
100	0.004 – 0.006	120	0.007 – 0.008	130	0.009 – 0.010	140	0.010 – 0.012	150	0.015	170	0.020	
100	0.006 – 0.009	120	0.014 – 0.016	130	0.018 – 0.020	140	0.026 – 0.028	150	0.040	170	0.042	
100	0.006 – 0.009	120	0.014 – 0.016	130	0.018 – 0.020	140	0.026 – 0.028	150	0.040	170	0.042	
100	0.004 – 0.006	140	0.007 – 0.008	160	0.009 – 0.010	180	0.010 – 0.012	200	0.015	220	0.020	
80	0.006 – 0.007	100	0.008 – 0.010	140	0.012 – 0.016	180	0.018 – 0.024	200	0.030	240	0.035	

Typ A - Umfang- und trochoidales Nutfräsen

FRÄSEN MIT INTEGRIERTER KÜHLUNG | SCHNITTDATENÜBERSICHT

Umfangfräsen

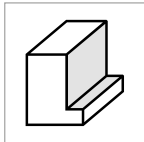

- $a_p = 1 \times d_1$
- $a_e = 0.3 \times d_1$

Trochoidales Nutfräsen

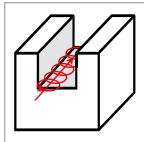

- $a_p = 1 \times d_1$
- $a_e = 0.1 \times d_1$

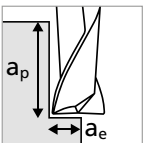
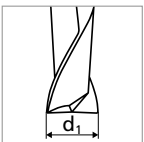
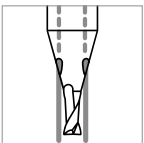

Werkstoffgruppe	Werkstoff	Wr.Nr.	DIN	AISI/ASTM/UNS	0.3 mm – 0.4 mm 1/64"	
					v_c	f_z
P	Stähle unlegiert $R_m < 800 \text{ N/mm}^2$	1.0301	C10	AISI 1010	60	0.005 – 0.007
		1.0401	C15	AISI 1015		
		1.1191	C45E/CK45	AISI 1045		
		1.0044	S275JR	AISI 1020		
		1.0715	11SMn30	AISI 1215		
	Stähle niedriglegiert $R_m > 900 \text{ N/mm}^2$	1.5752	15NiCr13	ASTM 3415 / AISI 3310	60	0.004 – 0.006
		1.7131	16MnCr5	AISI 5115		
		1.3505	100Cr6	AISI 52100		
		1.7225	42CrMo4	AISI 4140		
		1.2842	90MnCrV8	AISI O2		
	Werkzeugstähle hochlegiert $R_m < 1200 \text{ N/mm}^2$	1.2379	X153CrMoV12	AISI D2	60	0.004 – 0.006
		1.2436	X210CrW12	AISI D4/D6		
		1.3343	HS6-5-2C	AISI M2 / UNS T11302		
		1.3355	HS18-0-1	AISI T1 / UNS T12001		
M	Rostfreie Stähle- ferritisch	1.4016	X6Cr17	AISI 430 / UNS S43000	60	0.005 – 0.007
		1.4105	X6CrMoS17	AISI 430F		
		1.4034	X46Cr13	AISI 420C	60	0.004 – 0.006
	Rostfreie Stähle- martensitisch	1.4112	X90CrMoV18	AISI 440B	60	0.004 – 0.006
		1.4542	X5CrNiCuNb 16-4	AISI 630 / ASTM 17-4 PH	60	0.004 – 0.006
		1.4545	X5CrNiCuNb 15-5	ASTM 15-5 PH		
	Rostfreie Stähle- martensitisch – PH	1.4301	X5CrNi 18-10	AISI 304	60	0.004 – 0.006
		1.4435	X2CrNiMo 18-14-3	AISI 316L		
		1.4441	X2CrNiMo 18-15-3	AISI 316LM		
Rostfreie Stähle- austenitisch	1.4539	X1NiCrMoCu 25-20-5	AISI 904L			
K	Gusseisen	0.6020	GG20	ASTM 30	60	0.003 – 0.005
		0.6030	GG30	ASTM 40B		
		0.7040	GGG40	ASTM 60-40-18		
		0.7060	GGG60	ASTM 80-60-03		
N	Aluminium Knetlegierungen	3.2315	AlMgSi1	ASTM 6351	60	0.006 – 0.008
		3.4365	AlZnMgCu1.5	ASTM 7075		
	Aluminium Druckgusslegierungen	3.2163	GD-AlSi9Cu3	ASTM A380	60	0.006 – 0.008
		3.2381	GD-AlSi10Mg	UNS A03590		
	Kupfer	2.004	Cu-OF / CW008A	UNS C10100	60	0.006 – 0.008
		2.0065	Cu-ETP / CW004A	UNS C11000		
	Messing bleifrei	2.0321	CuZn37 CW508L	UNS C27400	60	0.006 – 0.008
		2.036	CuZn40 CW509L	UNS C28000		
	Messing, Bronze $R_m < 400 \text{ N/mm}^2$	2.0401	CuZn39Pb3 / CW614N	UNS C38500	60	0.006 – 0.008
		2.102	CuSn6	UNS C51900		
	Bronze $R_m < 600 \text{ N/mm}^2$	2.0966	CuAl10Ni5Fe4	UNS C63000	60	0.006 – 0.008
		2.096	CuAl9Mn2	UNS C63200		
S ₁	Hitzebeständige Stähle	2.4856		Inconel 625	60	0.003 – 0.004
		2.4668		Inconel 718		
		2.4617	NiMo28	Hastelloy B-2		
		2.4665	NiCr22Fe18Mo	Hastelloy X		
S ₂	Titan rein	3.7035	Gr.2	ASTM B348 / F67	60	0.004 – 0.006
		3.7065	Gr.4	ASTM B348 / F68		
S ₃	Titan Legierungen	3.7165	TiAl6V4	ASTM B348 / F136	60	0.004 – 0.006
		9.9367	TiAl6Nb7	ASTM F1295		
S ₃	CrCo-Legierungen	2.4964	CoCr20W15Ni	Haynes 25	60	0.003 – 0.004
			CrCoMo28	ASTM F1537		
H ₁	Stähle gehärtet < 55 HRC	1.2510	100MnCrMoW4	AISI O1	60	0.004 – 0.006
H ₂	Stähle gehärtet ≥ 55 HRC	1.2379	X153CrMoV12	AISI D2		

v_c [m/min]
 f_z [mm]

ANWENDUNGSEMPFEHLUNG

● Sehr gut geeignet | ● Gut geeignet | ○ bedingt geeignet | ☒ Nicht empfohlen

P	N	S ₃
M	S ₁	H ₁
K	S ₂	H ₂



Ød1												
0.5 mm – 0.8 mm 1/32"		1.0 mm – 1.2 mm		1.5 mm – 1.8 mm 1/16"		2.0 mm – 2.5 mm 3/32"		3.0 mm 1/8"		4.0 mm – 6.0 mm 5/32 – 3/16 – 7/32 – 1/4"		
v_c	f_z	v_c	f_z	v_c	f_z	v_c	f_z	v_c	f_z	v_c	f_z	
100	0.010 – 0.014	140	0.015 – 0.017	200	0.024 – 0.026	220	0.034 – 0.036	240	0.048	280	0.050	
100	0.009 – 0.012	140	0.014 – 0.016	200	0.022 – 0.024	220	0.032 – 0.034	240	0.046	280	0.048	
100	0.008 – 0.011	140	0.011 – 0.013	200	0.020 – 0.022	220	0.030 – 0.032	240	0.042	280	0.044	
100	0.010 – 0.014	140	0.016 – 0.018	200	0.024 – 0.026	220	0.034 – 0.036	240	0.046	280	0.048	
100	0.009 – 0.012	140	0.015 – 0.017	200	0.022 – 0.024	220	0.032 – 0.034	240	0.044	280	0.046	
100	0.009 – 0.012	140	0.015 – 0.017	200	0.022 – 0.024	220	0.032 – 0.034	240	0.044	280	0.046	
100	0.008 – 0.011	140	0.012 – 0.014	200	0.016 – 0.018	220	0.030 – 0.032	240	0.042	280	0.044	
100	0.006 – 0.009	120	0.011 – 0.022	140	0.024 – 0.026	160	0.028 – 0.036	180	0.042 – 0.048	200	0.052 – 0.057	
100	0.012 – 0.016	140	0.018 – 0.020	200	0.026 – 0.028	220	0.036 – 0.040	240	0.058	280	0.060	
100	0.012 – 0.016	140	0.018 – 0.020	200	0.026 – 0.028	220	0.036 – 0.040	240	0.058	280	0.060	
100	0.014 – 0.018	140	0.020 – 0.022	200	0.026 – 0.028	220	0.036 – 0.040	240	0.058	280	0.060	
100	0.014 – 0.018	140	0.020 – 0.022	200	0.026 – 0.028	220	0.036 – 0.040	240	0.058	280	0.060	
100	0.014 – 0.018	140	0.020 – 0.022	200	0.026 – 0.028	220	0.036 – 0.040	240	0.058	280	0.060	
100	0.012 – 0.016	140	0.018 – 0.020	200	0.026 – 0.028	220	0.036 – 0.040	240	0.058	280	0.060	
100	0.004 – 0.006	120	0.007 – 0.008	130	0.009 – 0.010	140	0.010 – 0.012	150	0.015	170	0.020	
100	0.008 – 0.011	120	0.016 – 0.018	130	0.020 – 0.022	140	0.028 – 0.030	150	0.042	170	0.044	
100	0.008 – 0.011	120	0.016 – 0.018	130	0.020 – 0.022	140	0.028 – 0.030	150	0.042	170	0.044	
100	0.004 – 0.006	140	0.007 – 0.008	180	0.009 – 0.010	200	0.010 – 0.012	220	0.015	240	0.020	
80	0.007 – 0.009	100	0.010 – 0.012	140	0.014 – 0.018	180	0.020 – 0.026	200	0.035	240	0.040	

Typ B - 3 x d - Zylindrisch / Torisch - Z2

FRÄSEN MIT INTEGRIERTER KÜHLUNG

Zylindrisch

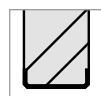



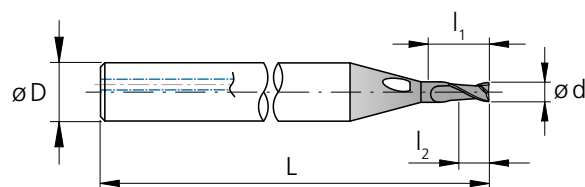







Schutzphase
von 45°



l_1 = Nutzlänge
 l_2 = Schneidenlänge

d_1 [mm]	d_1 [inch]	l_1 [mm]	l_2 [mm]	D (h6) [mm]	L [mm]	Artikel- nummer	Verfügbarkeit
0.3		0.90	0.45	3	38	2.CMC30.B1Z2.030.1	■
0.396	1/64	1.19	0.59	3	38	2.CMC.SBZ2.F164	■
0.4		1.20	0.60	3	38	2.CMC30.B1Z2.040.1	■
0.5		1.50	0.75	3	38	2.CMC30.B1Z2.050.1	■
0.6		1.80	0.90	3	38	2.CMC30.B1Z2.060.1	■
0.793	1/32	2.38	1.19	3	38	2.CMC.SBZ2.F132	■
0.8		2.40	1.20	3	38	2.CMC30.B1Z2.080.1	■
1.0		3.00	1.50	4	40	2.CMC30.B1Z2.100.1	■
1.2		3.60	1.80	4	40	2.CMC30.B1Z2.120.1	■
1.5		4.50	2.25	4	40	2.CMC30.B1Z2.150.1	■
1.587	1/16	4.76	2.38	4	40	2.CMC.SBZ2.F116	■
1.8		5.40	2.70	4	40	2.CMC30.B1Z2.180.1	■
2.0		6.00	3.00	4	40	2.CMC30.B1Z2.200.1	■
2.381	3/32	7.14	3.57	4	40	2.CMC.SBZ2.F332	■
2.5		7.50	3.75	6	45	2.CMC30.B1Z2.250.1	■
3.0		9.00	4.50	6	50	2.CMC30.B1Z2.300.1	■
3.175	1/8	9.53	4.76	6	55	2.CMC.SBZ2.F18	■
3.968	5/32	11.90	5.95	6	55	2.CMC.SBZ2.F532	■
4.0		12.00	6.00	6	55	2.CMC30.B1Z2.400.1	■
4.762	3/16	14.29	7.14	8	65	2.CMC.SBZ2.F316	■
5.560	7/32	16.68	8.34	10	65	2.CMC.SBZ2.F732	■
6.0		18.00	9.00	10	65	2.CMC30.B1Z2.600.1	■
6.350	1/4	19.05	9.53	10	65	2.CMC.SBZ2.F14	■

■ Ab Lager

Hartmetall	Z2										
										$\varnothing d_1$	0.3 - 6.35 mm
										Toleranz	+ 0.01 mm - 0.01 mm

Torisch

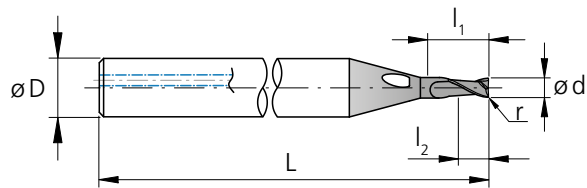
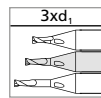

l_1 = Nutzlänge
 l_2 = Schneidenlänge

d_1 [mm]	d_1 [inch]	l_1 [mm]	l_2 [mm]	D (h6) [mm]	L [mm]	r [mm]	r [inch]	Artikelnummer	Verfügbarkeit
0.3		0.90	0.45	3	38	0.05		2.CMC30.B2Z2.030.1	■
0.396	1/64	1.19	0.59	3	38	0.076	.0030	2.CMC.RB2Z2.F164	■
0.4		1.20	0.60	3	38	0.05		2.CMC30.B2Z2.040.1	■
0.5		1.50	0.75	3	38	0.05		2.CMC30.B2Z2.050.1	■
0.5		1.50	0.75	3	38	0.10		2.CMC30.B3Z2.050.1	■
0.6		1.80	0.90	3	38	0.05		2.CMC30.B2Z2.060.1	■
0.6		1.80	0.90	3	38	0.10		2.CMC30.B3Z2.060.1	■
0.793	1/32	2.38	1.19	3	38	0.076	.0030	2.CMC.RB2Z2.F132	■
0.793	1/32	2.38	1.19	3	38	0.127	.0050	2.CMC.RB3Z2.F132	■
0.8		2.40	1.20	3	38	0.05		2.CMC30.B2Z2.080.1	■
0.8		2.40	1.20	3	38	0.10		2.CMC30.B3Z2.080.1	■
1.0		3.00	1.50	4	40	0.10		2.CMC30.B2Z2.100.1	■
1.0		3.00	1.50	4	40	0.20		2.CMC30.B3Z2.100.1	■
1.2		3.60	1.80	4	40	0.10		2.CMC30.B2Z2.120.1	■
1.2		3.60	1.80	4	40	0.20		2.CMC30.B3Z2.120.1	■
1.5		4.50	2.25	4	40	0.10		2.CMC30.B2Z2.150.1	■
1.5		4.50	2.25	4	40	0.30		2.CMC30.B3Z2.150.1	■
1.587	1/16	4.76	2.38	4	40	0.127	.0050	2.CMC.RB2Z2.F116	■
1.587	1/16	4.76	2.38	4	40	0.254	.0100	2.CMC.RB3Z2.F116	■
1.8		5.40	2.70	4	40	0.10		2.CMC30.B2Z2.180.1	■
1.8		5.40	2.70	4	40	0.30		2.CMC30.B3Z2.180.1	■
2.0		6.00	3.00	4	40	0.10		2.CMC30.B2Z2.200.1	■
2.0		6.00	3.00	4	40	0.20		2.CMC30.B3Z2.200.1	■
2.0		6.00	3.00	4	40	0.50		2.CMC30.B4Z2.200.1	■
2.381	3/32	7.14	3.57	4	40	0.127	.0050	2.CMC.RB2Z2.F332	■
2.381	3/32	7.14	3.57	4	40	0.254	.0100	2.CMC.RB3Z2.F332	■
2.381	3/32	7.14	3.57	4	40	0.381	.0150	2.CMC.RB4Z2.F332	■
2.5		7.50	3.75	6	45	0.20		2.CMC30.B2Z2.250.1	■
2.5		7.50	3.75	6	45	0.50		2.CMC30.B3Z2.250.1	■
3.0		9.00	4.50	6	50	0.20		2.CMC30.B2Z2.300.1	■
3.0		9.00	4.50	6	50	0.50		2.CMC30.B3Z2.300.1	■
3.175	1/8	9.53	4.76	6	55	0.254	.0100	2.CMC.RB2Z2.F18	■
3.175	1/8	9.53	4.76	6	55	0.381	.0150	2.CMC.RB3Z2.F18	■
3.968	5/32	11.90	5.95	6	55	0.254	.0100	2.CMC.RB2Z2.F532	■
3.968	5/32	11.90	5.95	6	55	0.381	.0150	2.CMC.RB3Z2.F532	■
4.0		12.00	6.00	6	55	0.20		2.CMC30.B2Z2.400.1	■
4.0		12.00	6.00	6	55	0.50		2.CMC30.B3Z2.400.1	■
4.762	3/16	14.29	7.14	8	65	0.254	.0100	2.CMC.RB2Z2.F316	■
4.762	3/16	14.29	7.14	8	65	0.381	.0150	2.CMC.RB3Z2.F316	■
5.560	7/32	16.68	8.34	10	65	0.381	.0150	2.CMC.RB2Z2.F732	■
5.560	7/32	16.68	8.34	10	65	0.762	.0300	2.CMC.RB3Z2.F732	■
6.0		18.00	9.00	10	65	0.50		2.CMC30.B2Z2.600.1	■
6.0		18.00	9.00	10	65	1.00		2.CMC30.B3Z2.600.1	■
6.350	1/4	19.05	9.53	10	65	0.762	.0300	2.CMC.RB2Z2.F14	■

■ Ab Lager

Typ B - Konventionelles Nutfräsen

FRÄSEN MIT INTEGRIERTER KÜHLUNG | SCHNITTDATENÜBERSICHT

Konventionelles Nutfräsen

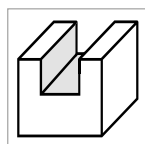

- $a_p = 1 \times d_1$
- $a_p = 0.5 \times d_1$ für Gruppe S₁ und S₃

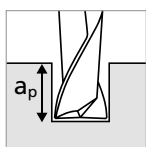
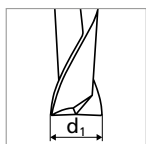
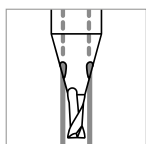

Werkstoffgruppe	Werkstoff	Wr.Nr.	DIN	AISI/ASTM/UNS	0.3 mm – 0.4 mm 1/64"	
					v_c	f_z
P	Stähle unlegiert Rm < 800 N/mm ²	1.0301	C10	AISI 1010	60	0.004 – 0.006
		1.0401	C15	AISI 1015		
		1.1191	C45E/CK45	AISI 1045		
		1.0044	S275JR	AISI 1020		
		1.0715	11SMn30	AISI 1215		
	Stähle niedriglegiert Rm > 900 N/mm ²	1.5752	15NiCr13	ASTM 3415 / AISI 3310	60	0.003 – 0.005
		1.7131	16MnCr5	AISI 5115		
		1.3505	100Cr6	AISI 52100		
		1.7225	42CrMo4	AISI 4140		
		1.2842	90MnCrV8	AISI O2		
	Werkzeugstähle hochlegiert Rm < 1200 N/mm ²	1.2379	X153CrMoV12	AISI D2	60	0.003 – 0.005
		1.2436	X210CrW12	AISI D4/D6		
		1.3343	HS6-5-2C	AISI M2 / UNS T11302		
		1.3355	HS18-0-1	AISI T1 / UNS T12001		
M	Rostfreie Stähle- ferritisch	1.4016	X6Cr17	AISI 430 / UNS S43000	60	0.004 – 0.006
		1.4105	X6CrMoS17	AISI 430F		
		1.4034	X46Cr13	AISI 420C	60	0.003 – 0.005
	Rostfreie Stähle- martensitisch	1.4112	X90CrMoV18	AISI 440B	60	0.003 – 0.005
		1.4542	X5CrNiCuNb 16-4	AISI 630 / ASTM 17-4 PH	60	0.003 – 0.005
	1.4545	X5CrNiCuNb 15-5	ASTM 15-5 PH			
	Rostfreie Stähle- martensitisch – PH	1.4301	X5CrNi 18-10	AISI 304	60	0.003 – 0.005
		1.4435	X2CrNiMo 18-14-3	AISI 316L		
		1.4441	X2CrNiMo 18-15-3	AISI 316LM		
Rostfreie Stähle- austenitisch	1.4539	X1NiCrMoCu 25-20-5	AISI 904L			
K	Gusseisen	0.6020	GG20	ASTM 30	60	0.002 – 0.004
		0.6030	GG30	ASTM 40B		
		0.7040	GGG40	ASTM 60-40-18		
		0.7060	GGG60	ASTM 80-60-03		
N	Aluminium Knetlegierungen	3.2315	AlMgSi1	ASTM 6351	60	0.005 – 0.007
		3.4365	AlZnMgCu1.5	ASTM 7075		
	Aluminium Druckgusslegierungen	3.2163	GD-AlSi9Cu3	ASTM A380	60	0.005 – 0.007
		3.2381	GD-AlSi10Mg	UNS A03590		
	Kupfer	2.004	Cu-OF / CW008A	UNS C10100	60	0.005 – 0.007
		2.0065	Cu-ETP / CW004A	UNS C11000		
	Messing bleifrei	2.0321	CuZn37 CW508L	UNS C27400	60	0.005 – 0.007
		2.036	CuZn40 CW509L	UNS C28000		
	Messing, Bronze Rm < 400 N/mm ²	2.0401	CuZn39Pb3 / CW614N	UNS C38500	60	0.005 – 0.007
		2.102	CuSn6	UNS C51900		
Bronze Rm < 600 N/mm ²	2.0966	CuAl10Ni5Fe4	UNS C63000	60	0.005 – 0.007	
	2.096	CuAl9Mn2	UNS C63200			
S ₁	Hitzebeständige Stähle	2.4856		Inconel 625	60	0.002 – 0.003
		2.4668		Inconel 718		
		2.4617	NiMo28	Hastelloy B-2		
		2.4665	NiCr22Fe18Mo	Hastelloy X		
S ₂	Titan rein	3.7035	Gr.2	ASTM B348 / F67	60	0.003 – 0.005
		3.7065	Gr.4	ASTM B348 / F68		
S ₃	Titan Legierungen	3.7165	TiAl6V4	ASTM B348 / F136	60	0.003 – 0.005
		9.9367	TiAl6Nb7	ASTM F1295		
S ₃	CrCo-Legierungen	2.4964	CoCr20W15Ni	Haynes 25	60	0.002 – 0.003
			CrCoMo28	ASTM F1537		
H ₁	Stähle gehärtet < 55 HRC	1.2510	100MnCrMoW4	AISI O1	60	0.003 – 0.005
H ₂	Stähle gehärtet ≥ 55 HRC	1.2379	X153CrMoV12	AISI D2		

v_c [m/min]
 f_z [mm]

● Sehr gut geeignet | ● Gut geeignet | ○ bedingt geeignet | ☒ Nicht empfohlen

ANWENDUNGSEMPFEHLUNG

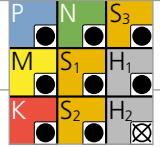

Ød1												
0.5 mm – 0.8 mm 1/32"		1.0 mm – 1.2 mm		1.5 mm – 1.8 mm 1/16"		2.0 mm – 2.5 mm 3/32"		3.0 mm 1/8"		4.0 mm – 6.0 mm 5/32 – 3/16 – 7/32 – 1/4"		
v_c	f_z	v_c	f_z	v_c	f_z	v_c	f_z	v_c	f_z	v_c	f_z	
100	0.008 – 0.012	140	0.013 – 0.015	180	0.022 – 0.024	200	0.030 – 0.032	220	0.044	260	0.048	
100	0.007 – 0.010	140	0.012 – 0.014	180	0.020 – 0.022	200	0.028 – 0.030	220	0.042	260	0.046	
100	0.006 – 0.009	140	0.009 – 0.011	180	0.018 – 0.020	200	0.026 – 0.028	220	0.038	260	0.040	
100	0.008 – 0.012	140	0.014 – 0.016	180	0.022 – 0.024	200	0.030 – 0.032	220	0.042	260	0.046	
100	0.007 – 0.010	140	0.013 – 0.015	180	0.020 – 0.022	200	0.028 – 0.030	220	0.040	260	0.044	
100	0.007 – 0.010	140	0.013 – 0.015	180	0.020 – 0.022	200	0.028 – 0.030	220	0.040	260	0.044	
100	0.006 – 0.009	140	0.010 – 0.012	180	0.016 – 0.018	200	0.026 – 0.028	220	0.038	260	0.042	
100	0.005 – 0.008	120	0.010 – 0.020	140	0.022 – 0.025	160	0.026 – 0.035	180	0.038 – 0.045	200	0.048 – 0.052	
100	0.010 – 0.014	140	0.015 – 0.017	180	0.024 – 0.026	200	0.032 – 0.034	220	0.050	260	0.055	
100	0.010 – 0.014	140	0.015 – 0.017	180	0.024 – 0.026	200	0.032 – 0.034	220	0.048	260	0.053	
100	0.012 – 0.016	140	0.018 – 0.020	180	0.024 – 0.026	200	0.032 – 0.034	220	0.050	260	0.055	
100	0.012 – 0.016	140	0.018 – 0.020	180	0.024 – 0.026	200	0.032 – 0.034	220	0.050	260	0.055	
100	0.012 – 0.016	140	0.018 – 0.020	180	0.024 – 0.026	200	0.032 – 0.034	220	0.050	260	0.055	
100	0.010 – 0.014	140	0.016 – 0.018	180	0.024 – 0.026	200	0.032 – 0.034	220	0.050	260	0.055	
100	0.004 – 0.006	120	0.007 – 0.008	130	0.009 – 0.010	140	0.010 – 0.012	150	0.015	170	0.020	
100	0.006 – 0.009	120	0.014 – 0.016	130	0.018 – 0.020	140	0.026 – 0.028	150	0.040	170	0.042	
100	0.006 – 0.009	120	0.014 – 0.016	130	0.018 – 0.020	140	0.026 – 0.028	150	0.040	170	0.042	
100	0.004 – 0.006	140	0.007 – 0.008	160	0.009 – 0.010	180	0.010 – 0.012	200	0.015	220	0.020	
80	0.006 – 0.007	100	0.008 – 0.010	140	0.012 – 0.016	180	0.018 – 0.024	200	0.030	240	0.035	

Typ B - Umfang- und trochoidales Nutfräsen

FRÄSEN MIT INTEGRIERTER KÜHLUNG | SCHNITTDATENÜBERSICHT

Umfangfräsen

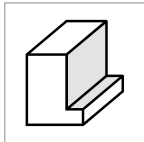

- $a_p = 1 \times d_1$
- $a_e = 0.3 \times d_1$

Trochoidales Nutfräsen

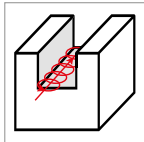

- $a_p = 1 \times d_1$
- $a_e = 0.1 \times d_1$

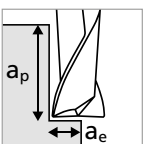
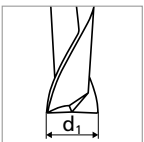
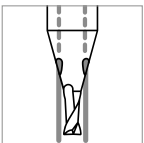

Werkstoffgruppe	Werkstoff	Wr.Nr.	DIN	AISI/ASTM/UNS	0.3 mm – 0.4 mm 1/64"	
					v_c	f_z
P	Stähle unlegiert $R_m < 800 \text{ N/mm}^2$	1.0301	C10	AISI 1010	60	0.005 – 0.007
		1.0401	C15	AISI 1015		
		1.1191	C45E/CK45	AISI 1045		
		1.0044	S275JR	AISI 1020		
		1.0715	11SMn30	AISI 1215		
	Stähle niedriglegiert $R_m > 900 \text{ N/mm}^2$	1.5752	15NiCr13	ASTM 3415 / AISI 3310	60	0.004 – 0.006
		1.7131	16MnCr5	AISI 5115		
		1.3505	100Cr6	AISI 52100		
		1.7225	42CrMo4	AISI 4140		
		1.2842	90MnCrV8	AISI O2		
	Werkzeugstähle hochlegiert $R_m < 1200 \text{ N/mm}^2$	1.2379	X153CrMoV12	AISI D2	60	0.004 – 0.006
		1.2436	X210CrW12	AISI D4/D6		
		1.3343	HS6-5-2C	AISI M2 / UNS T11302		
		1.3355	HS18-0-1	AISI T1 / UNS T12001		
M	Rostfreie Stähle- ferritisch	1.4016	X6Cr17	AISI 430 / UNS S43000	60	0.005 – 0.007
		1.4105	X6CrMoS17	AISI 430F		
		1.4034	X46Cr13	AISI 420C		
	Rostfreie Stähle- martensitisch	1.4112	X90CrMoV18	AISI 440B	60	0.004 – 0.006
		1.4542	X5CrNiCuNb 16-4	AISI 630 / ASTM 17-4 PH		
		1.4545	X5CrNiCuNb 15-5	ASTM 15-5 PH		
	Rostfreie Stähle- martensitisch – PH	1.4301	X5CrNi 18-10	AISI 304	60	0.004 – 0.006
		1.4435	X2CrNiMo 18-14-3	AISI 316L		
		1.4441	X2CrNiMo 18-15-3	AISI 316LM		
Rostfreie Stähle- austenitisch	1.4539	X1NiCrMoCu 25-20-5	AISI 904L	60	0.004 – 0.006	
K	Gusseisen	0.6020	GG20	ASTM 30	60	0.003 – 0.005
		0.6030	GG30	ASTM 40B		
		0.7040	GGG40	ASTM 60-40-18		
		0.7060	GGG60	ASTM 80-60-03		
N	Aluminium Knetlegierungen	3.2315	AlMgSi1	ASTM 6351	60	0.006 – 0.008
		3.4365	AlZnMgCu1.5	ASTM 7075		
	Aluminium Druckgusslegierungen	3.2163	GD-AlSi9Cu3	ASTM A380	60	0.006 – 0.008
		3.2381	GD-AlSi10Mg	UNS A03590		
	Kupfer	2.004	Cu-OF / CW008A	UNS C10100	60	0.006 – 0.008
		2.0065	Cu-ETP / CW004A	UNS C11000		
	Messing bleifrei	2.0321	CuZn37 CW508L	UNS C27400	60	0.006 – 0.008
		2.036	CuZn40 CW509L	UNS C28000		
	Messing, Bronze $R_m < 400 \text{ N/mm}^2$	2.0401	CuZn39Pb3 / CW614N	UNS C38500	60	0.006 – 0.008
		2.102	CuSn6	UNS C51900		
	Bronze $R_m < 600 \text{ N/mm}^2$	2.0966	CuAl10Ni5Fe4	UNS C63000	60	0.006 – 0.008
		2.096	CuAl9Mn2	UNS C63200		
S₁	Hitzebeständige Stähle	2.4856		Inconel 625	60	0.003 – 0.004
		2.4668		Inconel 718		
		2.4617	NiMo28	Hastelloy B-2		
		2.4665	NiCr22Fe18Mo	Hastelloy X		
S₂	Titan rein	3.7035	Gr.2	ASTM B348 / F67	60	0.004 – 0.006
		3.7065	Gr.4	ASTM B348 / F68		
S₃	Titan Legierungen	3.7165	TiAl6V4	ASTM B348 / F136	60	0.004 – 0.006
		9.9367	TiAl6Nb7	ASTM F1295		
S₃	CrCo-Legierungen	2.4964	CoCr20W15Ni	Haynes 25	60	0.003 – 0.004
			CrCoMo28	ASTM F1537		
H₁	Stähle gehärtet $< 55 \text{ HRC}$	1.2510	100MnCrMoW4	AISI O1	60	0.004 – 0.006
H₂	Stähle gehärtet $\geq 55 \text{ HRC}$	1.2379	X153CrMoV12	AISI D2		

v_c [m/min]
 f_z [mm]

ANWENDUNGSEMPFEHLUNG

● Sehr gut geeignet | ● Gut geeignet | ○ bedingt geeignet | ☒ Nicht empfohlen

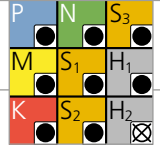

Ød1												
0.5 mm – 0.8 mm 1/32"		1.0 mm – 1.2 mm		1.5 mm – 1.8 mm 1/16"		2.0 mm – 2.5 mm 3/32"		3.0 mm 1/8"		4.0 mm – 6.0 mm 5/32 – 3/16 – 7/32 – 1/4"		
v_c	f_z	v_c	f_z	v_c	f_z	v_c	f_z	v_c	f_z	v_c	f_z	
100	0.010 – 0.014	140	0.015 – 0.017	200	0.024 – 0.026	220	0.034 – 0.036	240	0.046	280	0.050	
100	0.009 – 0.012	140	0.014 – 0.016	200	0.022 – 0.024	220	0.032 – 0.034	240	0.044	280	0.048	
100	0.008 – 0.011	140	0.011 – 0.013	200	0.020 – 0.022	220	0.030 – 0.032	240	0.040	280	0.042	
100	0.010 – 0.014	140	0.016 – 0.018	200	0.024 – 0.026	220	0.034 – 0.036	240	0.044	280	0.048	
100	0.009 – 0.012	140	0.015 – 0.017	200	0.022 – 0.024	220	0.032 – 0.034	240	0.044	280	0.046	
100	0.009 – 0.012	140	0.015 – 0.017	200	0.022 – 0.024	220	0.032 – 0.034	240	0.044	280	0.046	
100	0.008 – 0.011	140	0.012 – 0.014	200	0.016 – 0.018	220	0.030 – 0.032	240	0.040	280	0.044	
100	0.006 – 0.009	120	0.011 – 0.022	140	0.024 – 0.026	160	0.028 – 0.036	180	0.040 – 0.047	200	0.050 – 0.054	
100	0.012 – 0.016	140	0.018 – 0.020	200	0.026 – 0.028	220	0.036 – 0.040	240	0.058	280	0.060	
100	0.012 – 0.016	140	0.018 – 0.020	200	0.026 – 0.028	220	0.036 – 0.040	240	0.058	280	0.060	
100	0.014 – 0.018	140	0.020 – 0.022	200	0.026 – 0.028	220	0.036 – 0.040	240	0.058	280	0.060	
100	0.014 – 0.018	140	0.020 – 0.022	200	0.026 – 0.028	220	0.036 – 0.040	240	0.058	280	0.060	
100	0.014 – 0.018	140	0.020 – 0.022	200	0.026 – 0.028	220	0.036 – 0.040	240	0.058	280	0.060	
100	0.012 – 0.016	140	0.018 – 0.020	200	0.026 – 0.028	220	0.036 – 0.040	240	0.058	280	0.060	
100	0.004 – 0.006	120	0.007 – 0.008	130	0.009 – 0.010	140	0.010 – 0.012	150	0.015	170	0.020	
100	0.008 – 0.011	120	0.016 – 0.018	130	0.020 – 0.022	140	0.028 – 0.030	150	0.040	170	0.044	
100	0.008 – 0.011	120	0.016 – 0.018	130	0.020 – 0.022	140	0.028 – 0.030	150	0.040	170	0.044	
100	0.004 – 0.006	140	0.007 – 0.008	180	0.009 – 0.010	200	0.010 – 0.012	220	0.015	240	0.020	
80	0.007 – 0.009	100	0.010 – 0.012	140	0.014 – 0.018	180	0.020 – 0.026	200	0.033	240	0.040	

Typ C - 5 x d - Zylindrisch / Torisch - Z2

FRÄSEN MIT INTEGRIERTER KÜHLUNG

Zylindrisch

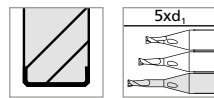



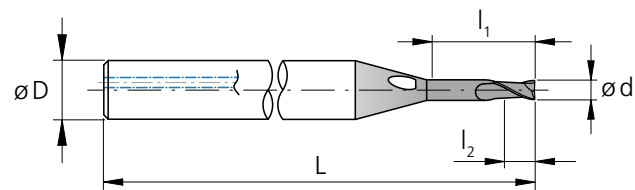





Schutzphase
von 45°



l_1 = Nutzlänge
 l_2 = Schneidenlänge

d_1 [mm]	d_1 [inch]	l_1 [mm]	l_2 [mm]	D (h6) [mm]	L [mm]	Artikel- nummer	Verfügbarkeit
0.3		1.50	0.45	3	38	2.CMC30.C1Z2.030.1	■
0.396	1/64	1.98	0.59	3	38	2.CMC.SCZ2.F164	■
0.4		2.00	0.60	3	38	2.CMC30.C1Z2.040.1	■
0.5		2.50	0.75	3	38	2.CMC30.C1Z2.050.1	■
0.6		3.00	0.90	3	38	2.CMC30.C1Z2.060.1	■
0.793	1/32	3.97	1.19	3	38	2.CMC.SCZ2.F132	■
0.8		4.00	1.20	3	38	2.CMC30.C1Z2.080.1	■
1.0		5.00	1.50	4	40	2.CMC30.C1Z2.100.1	■
1.2		6.00	1.80	4	40	2.CMC30.C1Z2.120.1	■
1.5		7.50	2.25	4	40	2.CMC30.C1Z2.150.1	■
1.587	1/16	7.94	2.38	4	40	2.CMC.SCZ2.F116	■
1.8		9.00	2.70	4	40	2.CMC30.C1Z2.180.1	■
2.0		10.00	3.00	4	44	2.CMC30.C1Z2.200.1	■
2.381	3/32	11.91	3.57	4	44	2.CMC.SCZ2.F332	■
2.5		12.50	3.75	6	50	2.CMC30.C1Z2.250.1	■
3.0		15.00	4.50	6	55	2.CMC30.C1Z2.300.1	■
3.175	1/8	15.88	4.76	6	60	2.CMC.SCZ2.F18	■
3.968	5/32	19.84	5.95	6	60	2.CMC.SCZ2.F532	■
4.0		20.00	6.00	6	60	2.CMC30.C1Z2.400.1	■
4.762	3/16	23.81	7.14	8	70	2.CMC.SCZ2.F316	■
5.560	7/32	27.80	8.34	10	70	2.CMC.SCZ2.F732	■
6.0		30.00	9.00	10	70	2.CMC30.C1Z2.600.1	■
6.350	1/4	31.75	9.53	10	70	2.CMC.SCZ2.F14	■

■ Ab Lager

Hartmetall	Z2										$\varnothing d_1$	0.3 - 6.35 mm
											Toleranz	+ 0.01 mm - 0.01 mm

Torisch

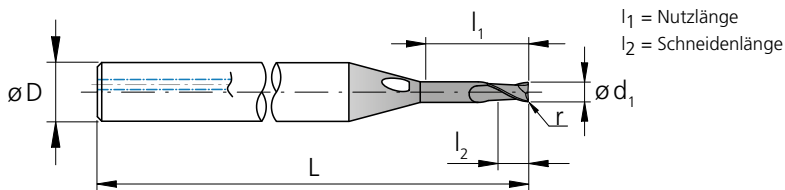

d_1 [mm]	d_1 [inch]	l_1 [mm]	l_2 [mm]	D (h6) [mm]	L [mm]	r [mm]	r [inch]	Artikelnummer	Verfügbarkeit
0.3		1.50	0.45	3	38	0.05		2.CMC30.C2Z2.030.1	■
0.396	1/64	1.98	0.59	3	38	0.076	.0030	2.CMC.RC2Z2.F164	■
0.4		2.00	0.60	3	38	0.05		2.CMC30.C2Z2.040.1	■
0.5		2.50	0.75	3	38	0.05		2.CMC30.C2Z2.050.1	■
0.5		2.50	0.75	3	38	0.10		2.CMC30.C3Z2.050.1	■
0.6		3.00	0.90	3	38	0.05		2.CMC30.C2Z2.060.1	■
0.6		3.00	0.90	3	38	0.10		2.CMC30.C3Z2.060.1	■
0.793	1/32	3.97	1.19	3	38	0.076	.0030	2.CMC.RC2Z2.F132	■
0.793	1/32	3.97	1.19	3	38	0.127	.0050	2.CMC.RC3Z2.F132	■
0.8		4.00	1.20	3	38	0.05		2.CMC30.C2Z2.080.1	■
0.8		4.00	1.20	3	38	0.10		2.CMC30.C3Z2.080.1	■
1.0		5.00	1.50	4	40	0.10		2.CMC30.C2Z2.100.1	■
1.0		5.00	1.50	4	40	0.20		2.CMC30.C3Z2.100.1	■
1.2		6.00	1.80	4	40	0.10		2.CMC30.C2Z2.120.1	■
1.2		6.00	1.80	4	40	0.20		2.CMC30.C3Z2.120.1	■
1.5		7.50	2.25	4	40	0.10		2.CMC30.C2Z2.150.1	■
1.5		7.50	2.25	4	40	0.30		2.CMC30.C3Z2.150.1	■
1.587	1/16	7.94	2.38	4	40	0.127	.0050	2.CMC.RC2Z2.F116	■
1.587	1/16	7.94	2.38	4	40	0.254	.0100	2.CMC.RC3Z2.F116	■
1.8		9.00	2.70	4	40	0.10		2.CMC30.C2Z2.180.1	■
1.8		9.00	2.70	4	40	0.30		2.CMC30.C3Z2.180.1	■
2.0		10.00	3.00	4	44	0.10		2.CMC30.C2Z2.200.1	■
2.0		10.00	3.00	4	44	0.20		2.CMC30.C3Z2.200.1	■
2.0		10.00	3.00	4	44	0.50		2.CMC30.C4Z2.200.1	■
2.381	3/32	11.91	3.57	4	44	0.127	.0050	2.CMC.RC2Z2.F332	■
2.381	3/32	11.91	3.57	4	44	0.254	.0100	2.CMC.RC3Z2.F332	■
2.381	3/32	11.91	3.57	4	44	0.381	.0150	2.CMC.RC4Z2.F332	■
2.5		12.50	3.75	6	50	0.20		2.CMC30.C2Z2.250.1	■
2.5		12.50	3.75	6	50	0.50		2.CMC30.C3Z2.250.1	■
3.0		15.00	4.50	6	55	0.20		2.CMC30.C2Z2.300.1	■
3.0		15.00	4.50	6	55	0.50		2.CMC30.C3Z2.300.1	■
3.175	1/8	15.88	4.76	6	60	0.254	.0100	2.CMC.RC2Z2.F18	■
3.175	1/8	15.88	4.76	6	60	0.381	.0150	2.CMC.RC3Z2.F18	■
3.968	5/32	19.84	5.95	6	60	0.254	.0100	2.CMC.RC2Z2.F532	■
3.968	5/32	19.84	5.95	6	60	0.381	.0150	2.CMC.RC3Z2.F532	■
4.0		20.00	6.00	6	60	0.20		2.CMC30.C2Z2.400.1	■
4.0		20.00	6.00	6	60	0.50		2.CMC30.C3Z2.400.1	■
4.762	3/16	23.81	7.14	8	70	0.254	.0100	2.CMC.RC2Z2.F316	■
4.762	3/16	23.81	7.14	8	70	0.381	.0150	2.CMC.RC3Z2.F316	■
5.560	7/32	27.80	8.34	10	70	0.381	.0150	2.CMC.RC2Z2.F732	■
5.560	7/32	27.80	8.34	10	70	0.762	.0300	2.CMC.RC3Z2.F732	■
6.0		30.00	9.00	10	70	0.50		2.CMC30.C2Z2.600.1	■
6.0		30.00	9.00	10	70	1.00		2.CMC30.C3Z2.600.1	■
6.350	1/4	31.75	9.53	10	70	0.762	.0300	2.CMC.RC2Z2.F14	■

■ Ab Lager

Typ C - Konventionelles Nutfräsen

FRÄSEN MIT INTEGRIERTER KÜHLUNG | SCHNITTDATENÜBERSICHT

Konventionelles Nutfräsen

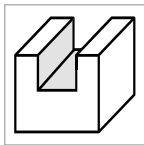

$$a_p = 1 \times d_1$$

$a_p = 0.5 \times d_1$
für Gruppe S₁ und S₃

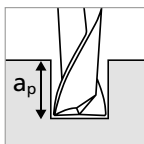
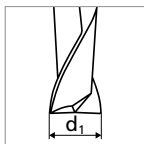
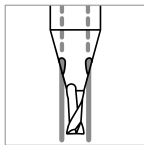

Werkstoffgruppe	Werkstoff	Wr.Nr.	DIN	AISI/ASTM/UNS	0.3 mm – 0.4 mm 1/64"	
					v _c	f _z
P	Stähle unlegiert R _m < 800 N/mm ²	1.0301	C10	AISI 1010	60	0.004 – 0.006
		1.0401	C15	AISI 1015		
		1.1191	C45E/CK45	AISI 1045		
		1.0044	S275JR	AISI 1020		
		1.0715	11SMn30	AISI 1215		
	Stähle niedriglegiert R _m > 900 N/mm ²	1.5752	15NiCr13	ASTM 3415 / AISI 3310	60	0.003 – 0.005
		1.7131	16MnCr5	AISI 5115		
		1.3505	100Cr6	AISI 52100		
		1.7225	42CrMo4	AISI 4140		
		1.2842	90MnCrV8	AISI O2		
	Werkzeugstähle hochlegiert R _m < 1200 N/mm ²	1.2379	X153CrMoV12	AISI D2	60	0.003 – 0.005
		1.2436	X210CrW12	AISI D4/D6		
		1.3343	HS6-5-2C	AISI M2 / UNS T11302		
		1.3355	HS18-0-1	AISI T1 / UNS T12001		
M	Rostfreie Stähle- ferritisch	1.4016	X6Cr17	AISI 430 / UNS S43000	60	0.004 – 0.006
		1.4105	X6CrMoS17	AISI 430F		
		1.4034	X46Cr13	AISI 420C	60	0.003 – 0.005
	Rostfreie Stähle- martensitisch	1.4112	X90CrMoV18	AISI 440B	60	0.003 – 0.005
		1.4542	X5CrNiCuNb 16-4	AISI 630 / ASTM 17-4 PH	60	0.003 – 0.005
		1.4545	X5CrNiCuNb 15-5	ASTM 15-5 PH		
	Rostfreie Stähle- martensitisch – PH	1.4301	X5CrNi 18-10	AISI 304	60	0.003 – 0.005
		1.4435	X2CrNiMo 18-14-3	AISI 316L		
		1.4441	X2CrNiMo 18-15-3	AISI 316LM		
Rostfreie Stähle- austenitisch	1.4539	X1NiCrMoCu 25-20-5	AISI 904L			
K	Gusseisen	0.6020	GG20	ASTM 30	60	0.002 – 0.004
		0.6030	GG30	ASTM 40B		
		0.7040	GGG40	ASTM 60-40-18		
		0.7060	GGG60	ASTM 80-60-03		
N	Aluminium Knetlegierungen	3.2315	AlMgSi1	ASTM 6351	60	0.005 – 0.007
		3.4365	AlZnMgCu1.5	ASTM 7075		
	Aluminium Druckgusslegierungen	3.2163	GD-AlSi9Cu3	ASTM A380	60	0.005 – 0.007
		3.2381	GD-AlSi10Mg	UNS A03590		
	Kupfer	2.004	Cu-OF / CW008A	UNS C10100	60	0.005 – 0.007
		2.0065	Cu-ETP / CW004A	UNS C11000		
	Messing bleifrei	2.0321	CuZn37 CW508L	UNS C27400	60	0.005 – 0.007
		2.036	CuZn40 CW509L	UNS C28000		
	Messing, Bronze R _m < 400 N/mm ²	2.0401	CuZn39Pb3 / CW614N	UNS C38500	60	0.005 – 0.007
		2.102	CuSn6	UNS C51900		
Bronze R _m < 600 N/mm ²	2.0966	CuAl10Ni5Fe4	UNS C63000	60	0.005 – 0.007	
	2.096	CuAl9Mn2	UNS C63200			
S₁	Hitzebeständige Stähle	2.4856		Inconel 625	60	0.002 – 0.003
		2.4668		Inconel 718		
		2.4617	NiMo28	Hastelloy B-2		
		2.4665	NiCr22Fe18Mo	Hastelloy X		
S₂	Titan rein	3.7035	Gr.2	ASTM B348 / F67	60	0.003 – 0.005
		3.7065	Gr.4	ASTM B348 / F68		
S₃	Titan Legierungen	3.7165	TiAl6V4	ASTM B348 / F136	60	0.003 – 0.005
		9.9367	TiAl6Nb7	ASTM F1295		
S₃	CrCo-Legierungen	2.4964	CoCr20W15Ni	Haynes 25	60	0.002 – 0.003
			CrCoMo28	ASTM F1537		
H₁	Stähle gehärtet < 55 HRC	1.2510	100MnCrMoW4	AISI O1	60	0.003 – 0.005
H₂	Stähle gehärtet ≥ 55 HRC	1.2379	X153CrMoV12	AISI D2		

v_c [m/min]
 f_z [mm]

ANWENDUNGSEMPFEHLUNG

● Sehr gut geeignet | ● Gut geeignet | ○ bedingt geeignet | ☒ Nicht empfohlen

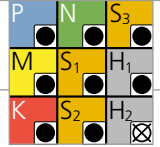

Ød1												
0.5 mm – 0.8 mm 1/32"		1.0 mm – 1.2 mm		1.5 mm – 1.8 mm 1/16"		2.0 mm – 2.5 mm 3/32"		3.0 mm 1/8"		4.0 mm – 6.0 mm 5/32 – 3/16 – 7/32 – 1/4"		
v_c	f_z	v_c	f_z	v_c	f_z	v_c	f_z	v_c	f_z	v_c	f_z	
100	0.008 – 0.012	140	0.013 – 0.015	180	0.022 – 0.024	200	0.030 – 0.032	220	0.034	260	0.048	
100	0.007 – 0.010	140	0.012 – 0.014	180	0.020 – 0.022	200	0.028 – 0.030	220	0.032	260	0.046	
100	0.006 – 0.009	140	0.009 – 0.011	180	0.018 – 0.020	200	0.026 – 0.028	220	0.028	260	0.042	
100	0.008 – 0.012	140	0.014 – 0.016	180	0.022 – 0.024	200	0.030 – 0.032	220	0.034	260	0.046	
100	0.007 – 0.010	140	0.013 – 0.015	180	0.020 – 0.022	200	0.028 – 0.030	220	0.032	260	0.044	
100	0.007 – 0.010	140	0.013 – 0.015	180	0.020 – 0.022	200	0.028 – 0.030	220	0.032	260	0.044	
100	0.006 – 0.009	140	0.010 – 0.012	180	0.016 – 0.018	200	0.026 – 0.028	220	0.030	260	0.042	
100	0.005 – 0.008	120	0.010 – 0.020	140	0.022 – 0.025	160	0.026 – 0.035	180	0.040	200	0.050	
100	0.010 – 0.014	140	0.015 – 0.017	180	0.024 – 0.026	200	0.032 – 0.034	220	0.052	260	0.050	
100	0.010 – 0.014	140	0.015 – 0.017	180	0.024 – 0.026	200	0.032 – 0.034	220	0.050	260	0.050	
100	0.012 – 0.016	140	0.018 – 0.020	180	0.024 – 0.026	200	0.032 – 0.034	220	0.052	260	0.050	
100	0.012 – 0.016	140	0.018 – 0.020	180	0.024 – 0.026	200	0.032 – 0.034	220	0.052	260	0.050	
100	0.012 – 0.016	140	0.018 – 0.020	180	0.024 – 0.026	200	0.032 – 0.034	220	0.052	260	0.050	
100	0.010 – 0.014	140	0.016 – 0.018	180	0.024 – 0.026	200	0.032 – 0.034	220	0.052	260	0.050	
100	0.004 – 0.006	120	0.007 – 0.008	130	0.009 – 0.010	140	0.010 – 0.012	150	0.015	170	0.020	
100	0.006 – 0.009	120	0.014 – 0.016	130	0.018 – 0.020	140	0.026 – 0.028	150	0.030	170	0.040	
100	0.006 – 0.009	120	0.014 – 0.016	130	0.018 – 0.020	140	0.026 – 0.028	150	0.030	170	0.040	
100	0.004 – 0.006	140	0.007 – 0.008	160	0.009 – 0.010	180	0.010 – 0.012	200	0.015	220	0.020	
80	0.006 – 0.007	100	0.008 – 0.010	140	0.012 – 0.016	180	0.018 – 0.024	200	0.028	240	0.030	

Typ C - Umfang- und trochoidales Nutfräsen

FRÄSEN MIT INTEGRIERTER KÜHLUNG | SCHNITTDATENÜBERSICHT

Umfangfräsen

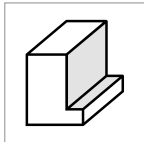

- $a_p = 1 \times d_1$
- $a_e = 0.3 \times d_1$

Trochoidales Nutfräsen

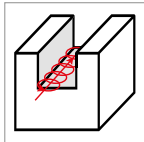

- $a_p = 1 \times d_1$
- $a_e = 0.1 \times d_1$

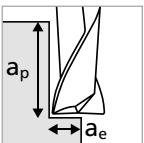
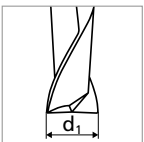
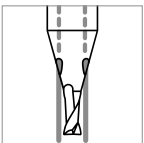

Werkstoffgruppe	Werkstoff	Wr.Nr.	DIN	AISI/ASTM/UNS	0.3 mm – 0.4 mm 1/64"	
					v_c	f_z
P	Stähle unlegiert $R_m < 800 \text{ N/mm}^2$	1.0301	C10	AISI 1010	60	0.005 – 0.007
		1.0401	C15	AISI 1015		
		1.1191	C45E/CK45	AISI 1045		
		1.0044	S275JR	AISI 1020		
		1.0715	11SMn30	AISI 1215		
	Stähle niedriglegiert $R_m > 900 \text{ N/mm}^2$	1.5752	15NiCr13	ASTM 3415 / AISI 3310	60	0.004 – 0.006
		1.7131	16MnCr5	AISI 5115		
		1.3505	100Cr6	AISI 52100		
		1.7225	42CrMo4	AISI 4140		
		1.2842	90MnCrV8	AISI O2		
	Werkzeugstähle hochlegiert $R_m < 1200 \text{ N/mm}^2$	1.2379	X153CrMoV12	AISI D2	60	0.004 – 0.006
		1.2436	X210CrW12	AISI D4/D6		
		1.3343	HS6-5-2C	AISI M2 / UNS T11302		
		1.3355	HS18-0-1	AISI T1 / UNS T12001		
M	Rostfreie Stähle- ferritisch	1.4016	X6Cr17	AISI 430 / UNS S43000	60	0.005 – 0.007
		1.4105	X6CrMoS17	AISI 430F		
		1.4034	X46Cr13	AISI 420C		
	Rostfreie Stähle- martensitisch	1.4112	X90CrMoV18	AISI 440B	60	0.004 – 0.006
		1.4542	X5CrNiCuNb 16-4	AISI 630 / ASTM 17-4 PH		
		1.4545	X5CrNiCuNb 15-5	ASTM 15-5 PH		
	Rostfreie Stähle- martensitisch – PH	1.4301	X5CrNi 18-10	AISI 304	60	0.004 – 0.006
		1.4435	X2CrNiMo 18-14-3	AISI 316L		
		1.4441	X2CrNiMo 18-15-3	AISI 316LM		
Rostfreie Stähle- austenitisch	1.4539	X1NiCrMoCu 25-20-5	AISI 904L	60	0.004 – 0.006	
K	Gusseisen	0.6020	GG20	ASTM 30	60	0.003 – 0.005
		0.6030	GG30	ASTM 40B		
		0.7040	GGG40	ASTM 60-40-18		
		0.7060	GGG60	ASTM 80-60-03		
N	Aluminium Knetlegierungen	3.2315	AlMgSi1	ASTM 6351	60	0.006 – 0.008
		3.4365	AlZnMgCu1.5	ASTM 7075		
	Aluminium Druckgusslegierungen	3.2163	GD-AlSi9Cu3	ASTM A380	60	0.006 – 0.008
		3.2381	GD-AlSi10Mg	UNS A03590		
	Kupfer	2.004	Cu-OF / CW008A	UNS C10100	60	0.006 – 0.008
		2.0065	Cu-ETP / CW004A	UNS C11000		
	Messing bleifrei	2.0321	CuZn37 CW508L	UNS C27400	60	0.006 – 0.008
		2.036	CuZn40 CW509L	UNS C28000		
	Messing, Bronze $R_m < 400 \text{ N/mm}^2$	2.0401	CuZn39Pb3 / CW614N	UNS C38500	60	0.006 – 0.008
		2.102	CuSn6	UNS C51900		
	Bronze $R_m < 600 \text{ N/mm}^2$	2.0966	CuAl10Ni5Fe4	UNS C63000	60	0.006 – 0.008
2.096		CuAl9Mn2	UNS C63200			
S₁	Hitzebeständige Stähle	2.4856		Inconel 625	60	0.003 – 0.004
		2.4668		Inconel 718		
		2.4617	NiMo28	Hastelloy B-2		
		2.4665	NiCr22Fe18Mo	Hastelloy X		
S₂	Titan rein	3.7035	Gr.2	ASTM B348 / F67	60	0.004 – 0.006
		3.7065	Gr.4	ASTM B348 / F68		
S₃	Titan Legierungen	3.7165	TiAl6V4	ASTM B348 / F136	60	0.004 – 0.006
		9.9367	TiAl6Nb7	ASTM F1295		
S₃	CrCo-Legierungen	2.4964	CoCr20W15Ni	Haynes 25	60	0.003 – 0.004
			CrCoMo28	ASTM F1537		
H₁	Stähle gehärtet $< 55 \text{ HRC}$	1.2510	100MnCrMoW4	AISI O1	60	0.004 – 0.006
H₂	Stähle gehärtet $\geq 55 \text{ HRC}$	1.2379	X153CrMoV12	AISI D2		

v_c [m/min]
 f_z [mm]

ANWENDUNGSEMPFEHLUNG

● Sehr gut geeignet | ● Gut geeignet | ○ bedingt geeignet | ☒ Nicht empfohlen

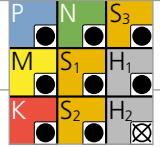

Ød1												
0.5 mm – 0.8 mm 1/32"		1.0 mm – 1.2 mm		1.5 mm – 1.8 mm 1/16"		2.0 mm – 2.5 mm 3/32"		3.0 mm 1/8"		4.0 mm – 6.0 mm 5/32 – 3/16 – 7/32 – 1/4"		
v_c	f_z	v_c	f_z	v_c	f_z	v_c	f_z	v_c	f_z	v_c	f_z	
100	0.010 – 0.014	140	0.015 – 0.017	200	0.024 – 0.026	220	0.034 – 0.036	240	0.040	280	0.050	
100	0.009 – 0.012	140	0.014 – 0.016	200	0.022 – 0.024	220	0.032 – 0.034	240	0.038	280	0.048	
100	0.008 – 0.011	140	0.011 – 0.013	200	0.020 – 0.022	220	0.030 – 0.032	240	0.035	280	0.044	
100	0.010 – 0.014	140	0.016 – 0.018	200	0.024 – 0.026	220	0.034 – 0.036	240	0.040	280	0.048	
100	0.009 – 0.012	140	0.015 – 0.017	200	0.022 – 0.024	220	0.032 – 0.034	240	0.036	280	0.046	
100	0.009 – 0.012	140	0.015 – 0.017	200	0.022 – 0.024	220	0.032 – 0.034	240	0.036	280	0.046	
100	0.008 – 0.011	140	0.012 – 0.014	200	0.016 – 0.018	220	0.030 – 0.032	240	0.034	280	0.044	
100	0.006 – 0.009	120	0.011 – 0.022	140	0.024 – 0.026	160	0.028 – 0.036	180	0.042	200	0.052	
100	0.012 – 0.016	140	0.018 – 0.020	200	0.026 – 0.028	220	0.036 – 0.040	240	0.058	280	0.055	
100	0.012 – 0.016	140	0.018 – 0.020	200	0.026 – 0.028	220	0.036 – 0.040	240	0.058	280	0.055	
100	0.014 – 0.018	140	0.020 – 0.022	200	0.026 – 0.028	220	0.036 – 0.040	240	0.058	280	0.055	
100	0.014 – 0.018	140	0.020 – 0.022	200	0.026 – 0.028	220	0.036 – 0.040	240	0.058	280	0.055	
100	0.014 – 0.018	140	0.020 – 0.022	200	0.026 – 0.028	220	0.036 – 0.040	240	0.058	280	0.055	
100	0.012 – 0.016	140	0.018 – 0.020	200	0.026 – 0.028	220	0.036 – 0.040	240	0.058	280	0.055	
100	0.004 – 0.006	120	0.007 – 0.008	130	0.009 – 0.010	140	0.010 – 0.012	150	0.015	170	0.020	
100	0.008 – 0.011	120	0.016 – 0.018	130	0.020 – 0.022	140	0.028 – 0.030	150	0.034	170	0.042	
100	0.008 – 0.011	120	0.016 – 0.018	130	0.020 – 0.022	140	0.028 – 0.030	150	0.034	170	0.042	
100	0.004 – 0.006	140	0.007 – 0.008	180	0.009 – 0.010	200	0.010 – 0.012	220	0.015	240	0.020	
80	0.007 – 0.009	100	0.010 – 0.012	140	0.014 – 0.018	180	0.020 – 0.026	200	0.030	240	0.032	

Prozess CrazyMill Cool Zylindrisch / Torisch - Z2

PRÄZISES UND EFFIZIENTES FRÄSEN

Kühlschmierstoff, Filter und Druck

Kühlschmierstoff: Für ein optimales Resultat empfiehlt Mikron Tool, Schneidöl als Kühlschmiermittel zu verwenden. Alternativ kann auch Emulsion von 8% oder mehr mit EP-Additiven (Extreme-Pressure-Additives) eingesetzt werden.

Filter: Die grossen Kühlkanäle erlauben einen Standardfilter mit einer Filterqualität von ≤ 0.05 mm.

Kühlmitteldruck: Es werden mindestens 15 bar Kühlmitteldruck benötigt, um prozesssicher zu fräsen. Ein hoher Druck ist prinzipiell besser für den Kühl- und Spüleffekt.

Drehzahl	[U/min]	$\leq 10'000$	$> 10'000$
Minimaler Druck	[bar]	15	30

Spannmittel

Detaillierte Angaben zu den Spannmitteln finden Sie im Kapitel "Technische Informationen".

FRÄSPROZESS

Fräsen im Gleich- oder Gegenlauf

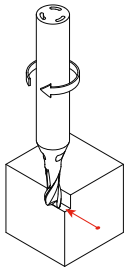

Beim Fräsen von z.B. Taschen oder Wandungen empfiehlt Mikron Tool das Fräsen im Gleichlauf, da beim Gegenlauffräsen die Spandicke zu Beginn bei Null liegt und bis zum Austritt zunimmt. Hohe Schnittkräfte drücken in diesem Falle den Fräser und das Werkstück voneinander weg. Somit nimmt die Oberflächengüte ab.

Eintritt beim Fräsen in das Material

Beim Fräsen mit direktem Eintreten in das Material werden Späne mit hoher Dicke erzeugt und der Fräser wird unsymmetrisch belastet, bis er mit seinem kompletten Durchmesser im Material arbeitet. Diese Belastungen können die Standzeit der Schneiden beeinflussen, speziell bei harten und zähen Werkstoffen wie hitzebeständige Stähle oder Titan. Deshalb empfehlen wir neben dem direkten Eintreten mit vollem Vorschub noch zwei weitere, schonendere Eintrittsarten:

1. Indirekter Eintritt

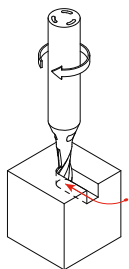

Indirektes Fräsen (auch rollender Eintritt genannt) in das Material (Eintreten in das Material im Uhrzeigersinn in einem Radius) und 30% reduzierter Vorschub bei harten und zähen Werkstoffen wie hitzebeständige Stähle oder Titan.

2. Reduzierter Vorschub

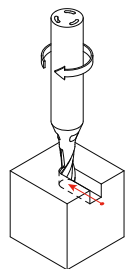

Direktes Fräsen in das Material mit einem um ca. 50% reduzierten Vorschub bei harten und zähen Werkstoffen wie hitzebeständige Stähle oder Titan.

3. Direktes Fräsen

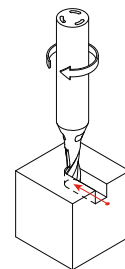

Ohne Reduzieren des Vorschubes bei allgemeinen Stählen (Werkstoffgruppe P), Aluminium etc. (Werkstoffgruppe N).

Prozess CrazyMill Cool Zylindrisch / Torisch - Z2

FRÄSPROZESS

Eintauchen

Die beste und schonendste Methode um einzutauchen, bietet die Spiralinterpolation. Mit Fräs Werkzeugen, wie CrazyMill Cool (Fräser schneidet über Mitte) kann auch die Methode Eintauchen mittels linearer Rampe angewandt werden.

1. Spiralinterpolation

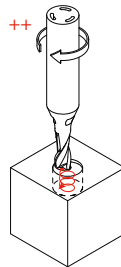

Zu beachten ist, dass der zu erzeugende Durchmesser min. $1.3 \times d_f$ sein muss. Der minimale und maximale Eintauchwinkel α , sowie die Vorschubkorrektur v_f ist materialabhängig einzuhalten (siehe Tabelle).

2. Lineare Rampe

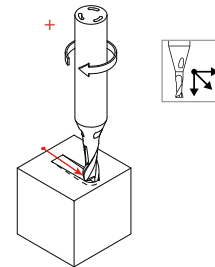

Für das Eintauchen ist ein Fräser erforderlich, der axial eintauchen kann (Fräser muss über Mitte schneiden). Der minimale und maximale Eintauchwinkel α , sowie die Vorschubkorrektur v_f ist materialabhängig einzuhalten. (siehe Tabelle).

Empfohlene Eintauchwinkel (berechnet auf dem Schaftfräserzentrum)

Werkstoffe		Eintauchwinkel α	
		min	max
P	Unlegierte und legierte Stähle	5°	15°
M	Rosfreie Stähle	5°	10°
K	Gusseisen	5°	15°
N	Aluminium und Eisenfreilegierungen	10°	30°
S ₁	Hitzebeständige Stähle	2°	8°
S ₂	Titan und Titan Legierungen	2°	8°
S ₃	CrCo-Legierungen	2°	8°
H ₁	Stähle gehärtet < 55 HRC	5°	10°

Empfohlene Vorschubkorrektur v_f

Eintauchwinkel α - Vorschubkorrektur v_f				
α	5°	10°	20°	30°
v_f	80%	70%	60%	50%

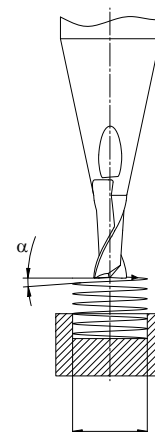

FRÄSPROZESS

Konventionelles Nutenfräsen

Schnittwerte: Siehe Schnittdatentabelle Konventionelles Nutenfräsen!

Vorteile

- Konventionelle 3-Achs CNC-Maschinen können verwendet werden
- Hohes Zeitspanvolumen, wenn die Bedingungen stabil sind (stabile Werkzeug- und Werkstückspannung)
- Einfache Programmierung

Nachteile

- Empfindlich auf Vibrationen (mehrere Frässchritte können erforderlich sein)
- Eingeschränkte Präzision beim Nutenfräsen (z.B. Rechtwinkligkeit oder Oberfläche), teilweise muss in mehreren Frässchritten a_p gearbeitet werden
- Erzeugt hohe Radialkräfte

Trochoidales Nutenfräsen

Schnittwerte siehe Schnittdatentabelle Umfangfräsen / Trochoidales Nutenfräsen!

Zusätzliche Parameterempfehlung

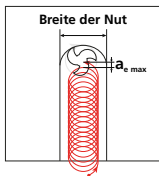

- Fräserdurchmesser d_1 im Vgl. zur Nut: $d_1 = \text{max. } 70\%$ der Nutenbreite
- Schnittbreite $a_e = \text{max. } 10\%$ Fräserdurchmesser d_1
- Schnitttiefe $a_p = \text{Abhängig von Material und Fräsertyp, siehe Schnittdatentabelle}$
- Schnittgeschwindigkeit = $\text{Abhängig von Material und Fräsertyp, siehe Schnittdatentabelle}$
- Vorschub pro Zahn $f_z = \text{Abhängig von Material und Fräsertyp, siehe Schnittdatentabelle}$

Vorteile

- Erzeugt geringere Radialkräfte und weniger Vibrationen
- Höhere Präzision durch geringere Auslenkung des Werkzeuges (da geringe Radialkräfte)
- Bessere Evakuation der Späne
- Geringere Hitzeentwicklung
- Werkzeugschonender speziell bei rost-, säure- und hitzebeständigen Stählen sowie Titanlegierungen und dadurch höhere Standzeiten

Nachteile

- Ein dynamisches Bearbeitungszentrum sowie eine moderne Maschinensteuerung sind erforderlich
- Mehr Programmieraufwand
- Höhere Bearbeitungszeit

FRÄSEN

CRAZYMILL COOL ZYLINDRISCH / TORISCH - Z4

PATENTED

CrazyMill Cool Zylindrisch / Torisch - Z4





FRÄSER ZUM VORBEARBEITEN UND SCHLICHTEN SCHWER ZERSPANBARER MATERIALIEN



CrazyMill Cool Zylindrisch / Torisch mit vier Zähnen ist ein neuartiger Fräser, von Mikron Tool entwickelt für die Bearbeitung von rostfreien Stählen, Titanlegierungen, CrCo- und Superlegierungen. Zwei Ausführungen von Fräsern in Durchmessern von 1.0 – 8.0 mm stehen zur Verfügung:

- **Variante Zylindrisch** - scharfkantig mit kleiner, definierter Schutzphase von 45°, für eine max. Bearbeitungstiefe von 5 x d.
- **Variante Torisch** - scharfkantig mit kleinem Radius für eine max. Bearbeitungstiefe von 5 x d.

CrazyMill Cool setzt neue Massstäbe beim Fräsen von Taschen und Wandungen in Bezug auf Schnittgeschwindigkeiten, Zustellung, Performance, Standzeit und Oberflächenqualität. Neu sind bei diesem Vorbearbeitungs- und Schlichtfräser das Hartmetall, die Beschichtung und die Geometrie, besonders aber das einzigartige Kühlsystem mit im Schaft integrierten Kühlkanälen, welche eine konstante und massive Kühlung an den Schneiden erzielen und damit höchste Schnittgeschwindigkeiten und maximale Zustellung ermöglichen.

Die Fräser besitzen je nach Schaftdurchmesser 3 bis 5 integrierte Kühlkanäle.

Nachschärfen: Dieses Produkt eignet sich nicht zum Nachschärfen.

Hinweis: Sie haben nicht die passende Variante von CrazyMill Cool Zylindrisch / Torisch - Z4 (Durchmesser, Länge, Schnitttrichtung...) gefunden? Fragen Sie uns an bzgl. einer kundenspezifischen Variante!

Vorteile und Anwendungen

FRÄSER ZUM VORBEARBEITEN UND SCHLICHTEN MIT INNENKÜHLUNG

- **ZEIT- UND KOSTENERSPARNIS** | Höchste Geschwindigkeit und Vorschub
- **EXZELLENTER OBERFLÄCHENQUALITÄT** | Integrierter Kühlung
- **ZUVERLÄSSIGER PROZESS** | Vorbearbeitung und Schlichten mit einem Werkzeug
- **PERFEKTE SPANKONTROLLE** | Neues Spanteiler-Konzept

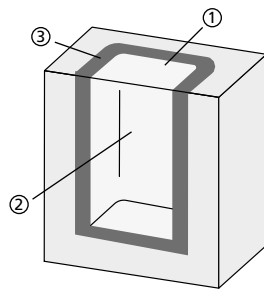

BAUTEIL

Gefräste Tasche

WERKSTOFF

X2CrNiMo17-12-2 / 1.4404 / AISI 316L

BEARBEITUNG

- ① Spiralinterpolation
- ② Vorbearbeitung
- ③ Schlichten
- Durchmesser Fräser = 8 mm
- Taschentiefe = 16 mm

WERKZEUG

Mikron Tool - CrazyMill Cool Zylindrisch - Z4
Typ A

DATEN	MIKRON TOOL
Werkzeugtyp	CrazyMill Cool Zylindrisch - Z4 - Hartmetall - Beschichtet - Integrierte Kühlung
Artikelnummer	2.CMC42.A1Z4.800.1
Schnittdaten	<p>① Spiralinterpolation $v_c = 160 \text{ m/min}$ $f_z = 0.03 \text{ mm}$ $a_{p,max} = 1 \times d$ $a_e = 7.5 \text{ mm}$ $\alpha = 20^\circ$ $Q = 22.9 \text{ cm}^3/\text{min}$ $\Delta t = 4 \text{ s}$</p> <p>② Vorbearbeitung $v_c = 180 \text{ m/min}$ $f_z = 0.048 \text{ mm}$ $a_{p,max} = 2 \times d$ $a_e = 1.6 \text{ mm}$ $Q = 35.2 \text{ cm}^3/\text{min}$ $\Delta t = 1 \text{ min } 40 \text{ s}$</p> <p>③ Schlichten $v_c = 260 \text{ m/min}$ $f_z = 0.04 \text{ mm}$ $a_{p,max} = 2 \times d$ $a_e = 0.16 \text{ mm}$ $Q = 4.2 \text{ cm}^3/\text{min}$ $\Delta t = 9 \text{ s}$</p>

■ CrazyMill Cool Zylindrisch / Torisch - Z4 für:

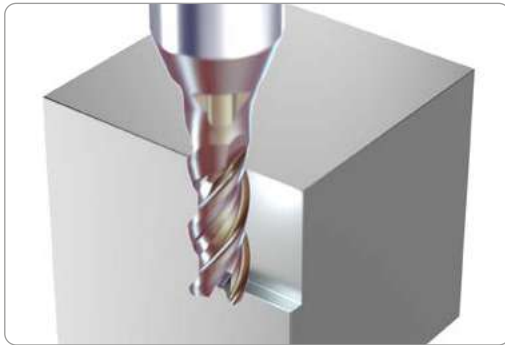

1. Seitliches Fräsen: Vorbearbeitung und Schlichten

$$a_p = 2 \times d / 3 \times d / 4 \times d$$

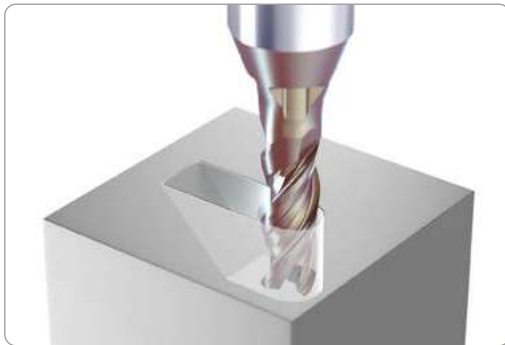
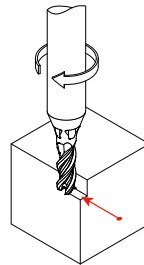





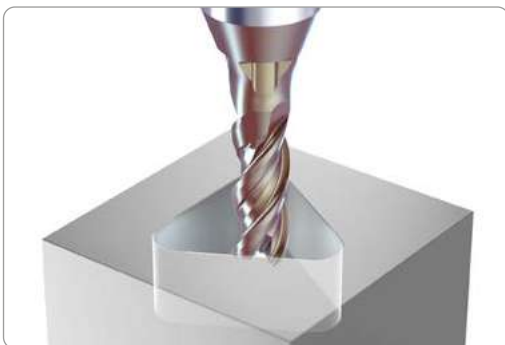
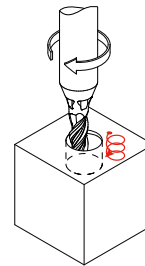
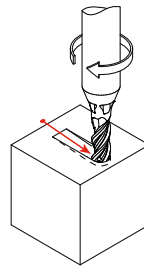

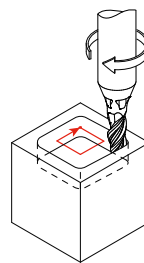

2. Fräsen mit linearer Rampe oder mit Spiralinterpolation

Winkel abhängig vom Material



3. Taschenfräsen



PATENTED	2 x d	5 x d	3 x d	4 x d	
	Typ A	Typ C	Typ M	Typ N	
<p>l_1 = Nutzlänge l_2 = Schneidenlänge</p> <ul style="list-style-type: none"> ■ Beschichtet ■ Integ. Kühlung ■ l_1: 2xd, l_2: 2xd 	<ul style="list-style-type: none"> ■ Beschichtet ■ Integ. Kühlung ■ l_1: 5xd, l_2: 2xd 	<ul style="list-style-type: none"> ■ Beschichtet ■ Integ. Kühlung ■ l_1: 3xd, l_2: 3xd 	<ul style="list-style-type: none"> ■ Beschichtet ■ Integ. Kühlung ■ l_1: 4xd, l_2: 4xd 		
					
					
	Seite 486	Seite 492	Seite 498	Seite 504	

1 | SCHAFT

Der robuste Hartmetallschaft garantiert ein stabiles und schwingungsfreies Fräsen. Hohe Präzision und hervorragende Oberflächengüte werden erreicht.

2 | INTEGRIERTE KÜHLUNG - PATENTIERT

Die im Schaft integrierten Kühlkanäle garantieren eine konstante und massive Kühlung der Schneiden und eine optimale Abfuhr der Späne. Die Resultate sind höchste Schnittgeschwindigkeiten und Schnitttiefen a_p sowie eine ausgezeichnete Oberflächengüte.

3 | HARTMETALL

Das speziell entwickelte Ultrafeinkorn-Hartmetall erfüllt alle Anforderungen in Bezug auf die mechanischen Eigenschaften.

4 | BESCHICHTUNG

Die neue Hochleistungsbeschichtung eXedur SNP ist wärme- und verschleissresistent, verhindert ein Verkleben der Schneiden und garantiert einen optimalen Spänetransport. Das Resultat ist eine höhere Standzeit des Werkzeuges.

5 | GEOMETRIE DER KOPFPARTIE - FRÄSEN MIT LINEARER RAMPE ODER MIT SPIRALINTERPOLATION

Die frontale Schneidengeometrie mit dem speziell gestalteten und erweiterten Spanraum wurde für lineares Rampen- und Spiralinterpolationsfräsen mit steilen Winkeln optimiert.

6 | SEITLICHE SCHNEIDENGEOMETRIE

Die lange und robuste seitliche Schneide der Versionen M und N ermöglicht eine hohe Werkzeugsteifigkeit. Das Ergebnis ist ein höherer Widerstand gegen Bearbeitungskräfte, der zu einer hohen Genauigkeit der Rechtwinkligkeit und einer hohen Oberflächenqualität führt.

7 | SPANTEILER

Ein optimierter Spanteiler garantiert kurze Späne bei höchster Oberflächenqualität. Der Spanteiler ist in der Version M für $\varnothing d_1 \geq 4$ mm und N für $\varnothing d_1 \geq 3$ mm vorgesehen.

Fräterspitze

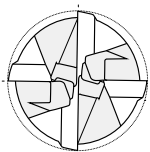

4 - Zähne

Wichtige Eigenschaften

FÜR BESTE OBERFLÄCHENQUALITÄT

■ Optimierter Spanteiler für kurze Späne und perfekte Oberflächenqualität

Spanteilerform

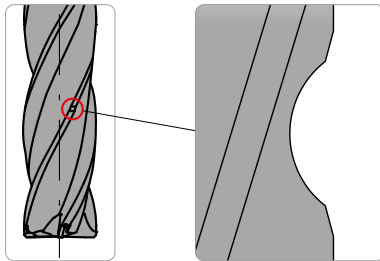

Die Form des Spanteilers wurde optimiert, um kurze Späne und eine optimale Abfuhr zu gewährleisten. Das Ergebnis ist eine perfekte Oberflächenqualität.

Kurze Späne



Dank der Spanteiler sind die Späne kurz und können leicht abgeführt werden. Das Ergebnis ist eine lange Standzeit.

Oberflächenqualität

CrazyMill Cool



Konventioneller Fräser



Dank der Spanteiler ist keine Rille sichtbar, wie dies bei Verwendung eines konventionellen Fräasers der Fall wäre. Das Ergebnis ist die beste Oberflächenqualität.

■ **Oberflächenrauheit Rz**

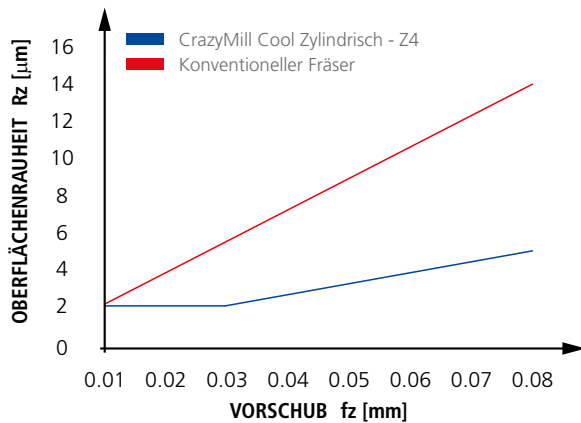

Werkstoff: X2CrNiMo17-12-2 / 1.4404 / AISI 316L
 Durchmesser: 8 mm; Frästiefe: 16 mm; Kühlmittel: Schneidöl;
 Schnittdaten: $v_c = 260 \text{ m/min}$; $a_p = 16 \text{ mm}$; $a_e = 0.16 \text{ mm}$

■ **Rechtwinkligkeit**

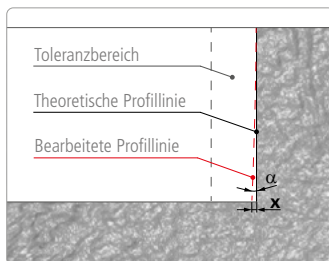

Genauigkeit der Rechtwinkligkeit	
x	0.02 mm
α	- 0.05°

Werkstoff: X2CrNiMo17-12-2 / 1.4404 / AISI 316L
 Durchmesser: 6 mm; Frästiefe: 24 mm; Kühlmittel: Schneidöl;
 Schnittdaten: $v_c = 220 \text{ m/min}$; $f_z = 0.03 \text{ mm}$;
 $a_p = 24 \text{ mm}$; $a_e = 0.12 \text{ mm}$

Dank des Profils der Spiralnute und der Größe des Kerns wird eine größere Stabilität erreicht. Das Ergebnis ist eine hohe Präzision der Rechtwinkligkeit, insbesondere bei langen Werkzeug Versionen.

Typ A - 2 x d - Zylindrisch / Torisch - Z4

FRÄSEN MIT INTEGRIERTER KÜHLUNG

Zylindrisch

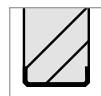

Schutzphase
von 45°

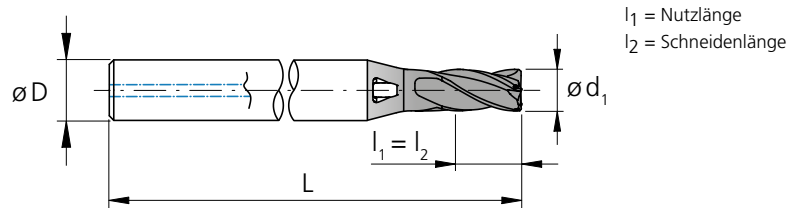

l_1 = Nutzlänge
 l_2 = Schneidenlänge

d_1	d_1	l_1	l_2	D	L	Artikel-	Verfügbarkeit
[mm]	[inch]	[mm]	[mm]	(h6) [mm]	[mm]	nummer	
1.0		2.0	2.0	4	40	2.CMC42.A1Z4.100.1	■
1.2		2.4	2.4	4	40	2.CMC42.A1Z4.120.1	■
1.5		3.0	3.0	4	40	2.CMC42.A1Z4.150.1	■
1.587	1/16	3.1	3.1	4	40	2.CMC.SAZ4.F116	■
1.8		3.6	3.6	4	40	2.CMC42.A1Z4.180.1	■
2.0		4.0	4.0	4	40	2.CMC42.A1Z4.200.1	■
2.381	3/32	4.7	4.7	4	40	2.CMC.SAZ4.F332	■
2.5		5.0	5.0	6	50	2.CMC42.A1Z4.250.1	■
3.0		6.0	6.0	6	50	2.CMC42.A1Z4.300.1	■
3.175	1/8	6.4	6.4	6	50	2.CMC.SAZ4.F18	■
3.5		7.0	7.0	6	50	2.CMC42.A1Z4.350.1	■
3.968	5/32	7.9	7.9	6	50	2.CMC.SAZ4.F532	■
4.0		8.0	8.0	6	50	2.CMC42.A1Z4.400.1	■
4.5		9.0	9.0	8	60	2.CMC42.A1Z4.450.1	■
4.762	3/16	9.5	9.5	8	60	2.CMC.SAZ4.F316	■
5.0		10.0	10.0	8	60	2.CMC42.A1Z4.500.1	■
5.560	7/32	11.1	11.1	10	60	2.CMC.SAZ4.F732	■
6.0		12.0	12.0	10	60	2.CMC42.A1Z4.600.1	■
6.350	1/4	12.7	12.7	10	60	2.CMC.SAZ4.F14	■
8.0		16.0	16.0	12	70	2.CMC42.A1Z4.800.1	■

■ Lagerartikel

Hartmetall		Z4											
		$\varnothing d_1$	0.1 - 3.0 mm	3.1 - 6.0 mm	6.1 - 10.0 mm								
		Toleranz	- 0.014 mm - 0.028 mm	- 0.020 mm - 0.038 mm	- 0.025 mm - 0.047 mm								

Torisch

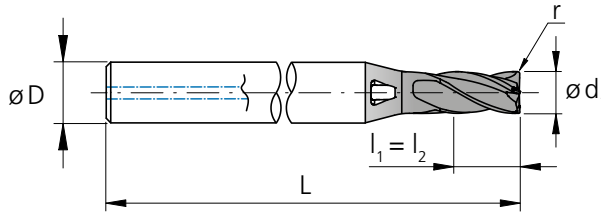

l_1 = Nutzlänge
 l_2 = Schneidlänge

d_1	d_1	l_1	l_2	D	L	r	r	Artikelnummer	Verfügbarkeit
[mm]	[inch]	[mm]	[mm]	(h6) [mm]	[mm]	[mm]	[inch]		
1.0		2.0	2.0	4	40	0.10		2.CMC42.A2Z4.100.1	■
1.0		2.0	2.0	4	40	0.20		2.CMC42.A3Z4.100.1	■
1.2		2.4	2.4	4	40	0.10		2.CMC42.A2Z4.120.1	■
1.2		2.4	2.4	4	40	0.20		2.CMC42.A3Z4.120.1	■
1.5		3.0	3.0	4	40	0.10		2.CMC42.A2Z4.150.1	■
1.5		3.0	3.0	4	40	0.30		2.CMC42.A3Z4.150.1	■
1.587	1/16	3.1	3.1	4	40	0.127	.0050	2.CMC.RA2Z4.F116	■
1.587	1/16	3.1	3.1	4	40	0.254	.0100	2.CMC.RA3Z4.F116	■
1.8		3.6	3.6	4	40	0.10		2.CMC42.A2Z4.180.1	■
1.8		3.6	3.6	4	40	0.30		2.CMC42.A3Z4.180.1	■
2.0		4.0	4.0	4	40	0.10		2.CMC42.A2Z4.200.1	■
2.0		4.0	4.0	4	40	0.20		2.CMC42.A3Z4.200.1	■
2.0		4.0	4.0	4	40	0.50		2.CMC42.A4Z4.200.1	■
2.381	3/32	4.7	4.7	4	40	0.127	.0050	2.CMC.RA2Z4.F332	■
2.381	3/32	4.7	4.7	4	40	0.254	.0100	2.CMC.RA3Z4.F332	■
2.381	3/32	4.7	4.7	4	40	0.381	.0150	2.CMC.RA4Z4.F332	■
2.5		5.0	5.0	6	50	0.20		2.CMC42.A2Z4.250.1	■
2.5		5.0	5.0	6	50	0.50		2.CMC42.A3Z4.250.1	■
3.0		6.0	6.0	6	50	0.20		2.CMC42.A2Z4.300.1	■
3.0		6.0	6.0	6	50	0.50		2.CMC42.A3Z4.300.1	■
3.175	1/8	6.4	6.4	6	50	0.254	.0100	2.CMC.RA2Z4.F18	■
3.175	1/8	6.4	6.4	6	50	0.381	.0150	2.CMC.RA3Z4.F18	■
3.5		7.0	7.0	6	50	0.20		2.CMC42.A2Z4.350.1	■
3.5		7.0	7.0	6	50	0.50		2.CMC42.A3Z4.350.1	■
3.968	5/32	7.9	7.9	6	50	0.254	.0100	2.CMC.RA2Z4.F532	■
3.968	5/32	7.9	7.9	6	50	0.381	.0150	2.CMC.RA3Z4.F532	■
4.0		8.0	8.0	6	50	0.20		2.CMC42.A2Z4.400.1	■
4.0		8.0	8.0	6	50	0.50		2.CMC42.A3Z4.400.1	■
4.5		9.0	9.0	8	60	0.20		2.CMC42.A2Z4.450.1	■
4.5		9.0	9.0	8	60	0.50		2.CMC42.A3Z4.450.1	■
4.762	3/16	9.5	9.5	8	60	0.254	.0100	2.CMC.RA2Z4.F316	■
4.762	3/16	9.5	9.5	8	60	0.381	.0150	2.CMC.RA3Z4.F316	■
5.0		10.0	10.0	8	60	0.20		2.CMC42.A2Z4.500.1	■
5.0		10.0	10.0	8	60	0.50		2.CMC42.A3Z4.500.1	■
5.560	7/32	11.1	11.1	10	60	0.381	.0150	2.CMC.RA2Z4.F732	■
5.560	7/32	11.1	11.1	10	60	0.762	.0300	2.CMC.RA3Z4.F732	■
6.0		12.0	12.0	10	60	0.20		2.CMC42.A2Z4.600.1	■
6.0		12.0	12.0	10	60	0.50		2.CMC42.A3Z4.600.1	■
6.0		12.0	12.0	10	60	1.00		2.CMC42.A4Z4.600.1	■
6.350	1/4	12.7	12.7	10	60	0.381	.0150	2.CMC.RA2Z4.F14	■
6.350	1/4	12.7	12.7	10	60	0.762	.0300	2.CMC.RA3Z4.F14	■
6.350	1/4	12.7	12.7	10	60	1.524	.0600	2.CMC.RA4Z4.F14	■
8.0		16.0	16.0	12	70	0.20		2.CMC42.A2Z4.800.1	■
8.0		16.0	16.0	12	70	0.50		2.CMC42.A3Z4.800.1	■
8.0		16.0	16.0	12	70	1.50		2.CMC42.A4Z4.800.1	■

■ Lagerartikel

Typ A - Vorbearbeitung

FRÄSEN MIT INTEGRIERTER KÜHLUNG | SCHNITTDATENÜBERSICHT

1.0 mm

Werkstoff- gruppe	Werkstoff	Wr.Nr.	DIN	AISI/ASTM/UNS	v _c	f _z	
						①	②
P	Stähle unlegiert Rm < 800 N/mm ²	1.0301	C10	AISI 1010	140	0.011	0.013
		1.0401	C15	AISI 1015			
		1.1191	C45E/CK45	AISI 1045			
		1.0044	S275JR	AISI 1020			
		1.0715	11SMn30	AISI 1215			
	Stähle niedriglegiert Rm > 900 N/mm ²	1.5752	15NiCr13	ASTM 3415 / AISI 3310	140	0.010	0.012
		1.7131	16MnCr5	AISI 5115			
		1.3505	100Cr6	AISI 52100			
		1.7225	42CrMo4	AISI 4140			
		1.2842	90MnCrV8	AISI O2			
	Werkzeugstähle hochlegiert Rm < 1200 N/mm ²	1.2379	X153CrMoV12	AISI D2	140	0.008	0.009
		1.2436	X210CrW12	AISI D4/D6			
		1.3343	HS6-5-2C	AISI M2 / UNS T11302			
		1.3355	HS18-0-1	AISI T1 / UNS T12001			
M	Rostfreie Stähle- ferritisch	1.4016	X6Cr17	AISI 430 / UNS S43000	140	0.012	0.014
		1.4105	X6CrMoS17	AISI 430F			
	Rostfreie Stähle- martensitisch	1.4034	X46Cr13	AISI 420C	140	0.011	0.013
		1.4112	X90CrMoV18	AISI 440B			
	Rostfreie Stähle- martensitisch – PH	1.4542	X5CrNiCuNb16-4	AISI 630 / ASTM 17-4 PH	140	0.011	0.013
		1.4545	X5CrNiCuNb15-5	ASTM 15-5 PH			
	Rostfreie Stähle- austenitisch	1.4301	X5CrNi18-10	AISI 304	140	0.009	0.011
		1.4435	X2CrNiMo18-14-3	AISI 316L			
1.4441		X2CrNiMo18-15-3	AISI 316LM				
	1.4539	X1NiCrMoCu25-20-5	AISI 904L				
K	Gusseisen	0.6020	GG20	ASTM 30	120	0.008	0.010
		0.6030	GG30	ASTM 40B			
		0.7040	GGG40	ASTM 60-40-18			
		0.7060	GGG60	ASTM 80-60-03			
N	Aluminium Knetlegierungen	3.2315	AlMgSi1	ASTM 6351	160	0.013	0.015
		3.4365	AlZnMgCu1.5	ASTM 7075			
	Aluminium Druckgusslegierungen	3.2163	GD-ALSi9Cu3	ASTM A380	160	0.013	0.015
		3.2381	GD-ALSi10Mg	UNS A03590			
	Kupfer	2.0040	Cu-OF / CW008A	UNS C10100	160	0.013	0.015
		2.0065	Cu-ETP / CW004A	UNS C11000			
	Messing bleifrei	2.0321	CuZn37 CW508L	UNS C27400	160	0.013	0.015
		2.0360	CuZn40 CW509L	UNS C28000			
	Messing, Bronze Rm < 400 N/mm ²	2.0401	CuZn39Pb3 / CW614N	UNS C38500	160	0.013	0.015
		2.1020	CuSn6	UNS C51900			
Bronze Rm < 600 N/mm ²	2.0966	CuAl10Ni5Fe4	UNS C63000	160	0.013	0.015	
	2.0960	CuAl9Mn2	UNS C63200				
S₁	Hitzebeständige Stähle	2.4856		Inconel 625	80	-	0.006
		2.4668		Inconel 718			
		2.4617	NiMo28	Hastelloy B-2			
		2.4665	NiCr22Fe18Mo	Hastelloy X			
S₂	Titan rein	3.7035	Gr.2	ASTM B348 / F67	100	0.01	0.012
		3.7065	Gr.4	ASTM B348 / F68			
S₃	Titan Legierungen	3.7165	TiAl6V4	ASTM B348 / F136	100	0.01	0.012
		9.9367	TiAl6Nb7	ASTM F1295			
S₃	CrCo-Legierungen	2.4964	CoCr20W15Ni	Haynes 25	80	-	0.006
			CrCoMo28	ASTM F1537			
H₁	Stähle gehärtet < 55 HRC	1.2510	100MnCrMoW4	AISI O1			
H₂	Stähle gehärtet ≥ 55 HRC	1.2379	X153CrMoV12	AISI D2			

Vorbearbeitung

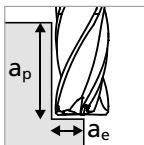

- ① a_p = 1.5 x d₁
- a_e = 0.3 x d₁

- ② a_p = 2 x d₁
- a_e = 0.2 x d₁

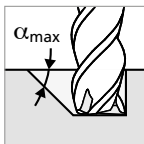

Bemerkung:
Beim Fräsen mit linearer Rampe oder Spiralinterpolation f_z um 35% reduzieren

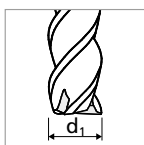
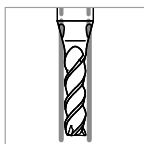

v_c [m/min]
 f_z [mm]

ANWENDUNGSEMPFEHLUNG

● Sehr gut geeignet | ● Gut geeignet | ○ bedingt geeignet | ☒ Nicht empfohlen

P	N	S ₃
M	S ₁	H ₁
K	S ₂	H ₂



	$\varnothing d_1$																				
	1.5 mm 1/16"			2.0 mm 3/32"			3.0 mm 1/8"			4.0 mm 5/32"			5.0 mm 3/16" - 7/32"			6.0 mm 1/4"			8.0 mm		
	v_c	f _z ①	f _z ②	v_c	f _z ①	f _z ②	v_c	f _z ①	f _z ②	v_c	f _z ①	f _z ②	v_c	f _z ①	f _z ②	v_c	f _z ①	f _z ②	v_c	f _z ①	f _z ②
	200	0.015	0.017	220	0.024	0.027	240	0.033	0.038	260	0.035	0.040	260	0.035	0.040	260	0.046	0.052	260	0.054	0.064
	200	0.013	0.015	220	0.022	0.025	240	0.031	0.035	260	0.033	0.038	260	0.033	0.038	260	0.044	0.050	260	0.052	0.060
	200	0.011	0.013	220	0.019	0.022	240	0.028	0.032	260	0.030	0.034	260	0.030	0.034	260	0.042	0.048	260	0.050	0.057
	180	0.014	0.016	180	0.021	0.024	200	0.030	0.034	220	0.033	0.038	220	0.033	0.038	220	0.040	0.045	260	0.048	0.055
	180	0.014	0.016	180	0.021	0.024	200	0.030	0.034	220	0.032	0.037	220	0.032	0.037	220	0.037	0.043	260	0.045	0.052
	180	0.014	0.016	180	0.021	0.024	200	0.030	0.034	220	0.032	0.037	220	0.032	0.037	220	0.037	0.043	260	0.045	0.052
	180	0.012	0.014	180	0.018	0.020	200	0.026	0.030	220	0.031	0.035	220	0.031	0.035	220	0.035	0.040	260	0.042	0.048
	160	0.014	0.016	200	0.019	0.022	220	0.030	0.034	240	0.042	0.048	240	0.042	0.048	240	0.044	0.050	240	0.052	0.057
	200	0.016	0.018	240	0.026	0.030	260	0.040	0.046	300	0.051	0.058	300	0.051	0.058	320	0.052	0.060	350	0.060	0.069
	220	0.016	0.018	240	0.026	0.030	260	0.040	0.046	300	0.051	0.058	300	0.051	0.058	320	0.052	0.060	350	0.060	0.069
	220	0.016	0.018	240	0.026	0.030	260	0.040	0.046	300	0.051	0.058	300	0.051	0.058	320	0.052	0.060	350	0.060	0.069
	220	0.016	0.018	240	0.026	0.030	260	0.040	0.046	300	0.051	0.058	300	0.051	0.058	320	0.052	0.060	350	0.060	0.069
	220	0.016	0.018	240	0.026	0.030	260	0.040	0.046	300	0.051	0.058	300	0.051	0.058	320	0.052	0.060	350	0.060	0.069
	220	0.016	0.018	240	0.026	0.030	260	0.040	0.046	300	0.051	0.058	300	0.051	0.058	320	0.052	0.060	350	0.060	0.069
	100	-	0.008	100	-	0.010	100	-	0.014	120	-	0.016	120	-	0.018	120	-	0.020	120	-	0.025
	100	0.012	0.014	110	0.017	0.020	110	0.028	0.032	130	0.031	0.035	130	0.031	0.035	130	0.032	0.037	140	0.035	0.040
	100	0.012	0.014	110	0.017	0.020	110	0.028	0.032	130	0.031	0.035	130	0.031	0.035	130	0.032	0.037	140	0.035	0.040
	100	-	0.008	100	-	0.010	100	-	0.014	120	-	0.016	120	-	0.018	120	-	0.020	120	-	0.025

Typ A - Schichten

FRÄSEN MIT INTEGRIERTER KÜHLUNG | SCHNITTDATENÜBERSICHT

Schichten

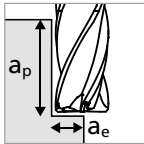

①

- $a_p = 2 \times d_1$
- $a_e = 0.04 \times d_1$

②

- $a_p = 2 \times d_1$
- $a_e = 0.02 \times d_1$

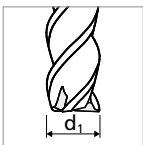

Werkstoff- gruppe	Werkstoff	Wr.Nr.	DIN	AISI/ASTM/UNS	v _c	1.0 mm	
						①	②
						f _z	
P	Stähle unlegiert Rm < 800 N/mm ²	1.0301	C10	AISI 1010	130	0.008	0.009
		1.0401	C15	AISI 1015			
		1.1191	C45E/CK45	AISI 1045			
		1.0044	S275JR	AISI 1020			
		1.0715	11SMn30	AISI 1215			
	Stähle niedriglegiert Rm > 900 N/mm ²	1.5752	15NiCr13	ASTM 3415 / AISI 3310	130	0.007	0.008
		1.7131	16MnCr5	AISI 5115			
		1.3505	100Cr6	AISI 52100			
		1.7225	42CrMo4	AISI 4140			
		1.2842	90MnCrV8	AISI O2			
	Werkzeugstähle hochlegiert Rm < 1200 N/mm ²	1.2379	X153CrMoV12	AISI D2	130	0.006	0.007
		1.2436	X210CrW12	AISI D4/D6			
		1.3343	HS6-5-2C	AISI M2 / UNS T11302			
		1.3355	HS18-0-1	AISI T1 / UNS T12001			
M	Rostfreie Stähle- ferritisch	1.4016	X6Cr17	AISI 430 / UNS S43000	130	0.008	0.009
		1.4105	X6CrMoS17	AISI 430F			
		1.4034	X46Cr13	AISI 420C			
	Rostfreie Stähle- martensitisch	1.4112	X90CrMoV18	AISI 440B	130	0.008	0.009
		1.4542	X5CrNiCuNb16-4	AISI 630 / ASTM 17-4 PH			
	Rostfreie Stähle- martensitisch – PH	1.4545	X5CrNiCuNb15-5	ASTM 15-5 PH	130	0.008	0.009
		1.4301	X5CrNi18-10	AISI 304			
	Rostfreie Stähle- austenitisch	1.4435	X2CrNiMo18-14-3	AISI 316L	130	0.006	0.007
		1.4441	X2CrNiMo18-15-3	AISI 316LM			
1.4539		X1NiCrMoCu25-20-5	AISI 904L				
K	Gusseisen	0.6020	GG20	ASTM 30	110	0.006	0.007
		0.6030	GG30	ASTM 40B			
		0.7040	GGG40	ASTM 60-40-18			
		0.7060	GGG60	ASTM 80-60-03			
N	Aluminium Knetlegierungen	3.2315	AlMgSi1	ASTM 6351	130	0.009	0.010
		3.4365	AlZnMgCu1.5	ASTM 7075			
	Aluminium Druckgusslegierungen	3.2163	GD-ALSi9Cu3	ASTM A380	130	0.009	0.010
		3.2381	GD-ALSi10Mg	UNS A03590			
	Kupfer	2.0040	Cu-OF / CW008A	UNS C10100	130	0.010	0.012
		2.0065	Cu-ETP / CW004A	UNS C11000			
	Messing bleifrei	2.0321	CuZn37 CW508L	UNS C27400	130	0.010	0.012
		2.0360	CuZn40 CW509L	UNS C28000			
	Messing, Bronze Rm < 400 N/mm ²	2.0401	CuZn39Pb3 / CW614N	UNS C38500	130	0.010	0.012
		2.1020	CuSn6	UNS C51900			
Bronze Rm < 600 N/mm ²	2.0966	CuAl10Ni5Fe4	UNS C63000	130	0.009	0.010	
	2.0960	CuAl9Mn2	UNS C63200				
S ₁	Hitzebeständige Stähle	2.4856		Inconel 625	110	0.004	0.005
		2.4668		Inconel 718			
		2.4617	NiMo28	Hastelloy B-2			
		2.4665	NiCr22Fe18Mo	Hastelloy X			
S ₂	Titan rein	3.7035	Gr.2	ASTM B348 / F67	110	0.008	0.009
		3.7065	Gr.4	ASTM B348 / F68			
S ₃	Titan Legierungen	3.7165	TiAl6V4	ASTM B348 / F136	110	0.008	0.009
		9.9367	TiAl6Nb7	ASTM F1295			
S ₃	CrCo-Legierungen	2.4964	CoCr20W15Ni	Haynes 25	110	0.004	0.005
			CrCoMo28	ASTM F1537			
H ₁	Stähle gehärtet < 55 HRC	1.2510	100MnCrMoW4	AISI O1			
H ₂	Stähle gehärtet ≥ 55 HRC	1.2379	X153CrMoV12	AISI D2			

v_c [m/min]
 f_z [mm]

ANWENDUNGSEMPFEHLUNG

● Sehr gut geeignet | ● Gut geeignet | ○ bedingt geeignet | ☒ Nicht empfohlen

P	N	S ₃
M	S ₁	H ₁
K	S ₂	H ₂



	$\varnothing d_1$																				
	1.5 mm 1/16"			2.0 mm 3/32"			3.0 mm 1/8"			4.0 mm 5/32"			5.0 mm 3/16" - 7/32"			6.0 mm 1/4"			8.0 mm		
	v_c	f _z ①	f _z ②	v_c	f _z ①	f _z ②	v_c	f _z ①	f _z ②	v_c	f _z ①	f _z ②	v_c	f _z ①	f _z ②	v_c	f _z ①	f _z ②	v_c	f _z ①	f _z ②
	180	0.012	0.014	200	0.017	0.020	210	0.023	0.026	220	0.025	0.029	220	0.028	0.032	220	0.033	0.038	220	0.038	0.044
	180	0.011	0.013	200	0.016	0.018	210	0.022	0.025	220	0.024	0.028	220	0.026	0.030	220	0.029	0.033	220	0.034	0.040
	180	0.010	0.012	200	0.015	0.017	210	0.020	0.023	220	0.021	0.024	220	0.023	0.026	220	0.025	0.029	220	0.030	0.035
	180	0.012	0.014	200	0.017	0.020	210	0.022	0.025	220	0.024	0.028	220	0.026	0.030	220	0.029	0.033	260	0.034	0.040
	180	0.011	0.013	200	0.016	0.018	210	0.022	0.025	220	0.023	0.027	220	0.025	0.029	220	0.028	0.032	260	0.033	0.038
	180	0.011	0.013	200	0.016	0.018	210	0.022	0.025	220	0.023	0.027	220	0.025	0.029	220	0.028	0.032	260	0.033	0.038
	180	0.008	0.009	200	0.015	0.017	210	0.020	0.023	220	0.022	0.025	220	0.024	0.028	220	0.026	0.030	260	0.032	0.037
	130	0.012	0.014	150	0.014	0.016	160	0.022	0.025	170	0.025	0.029	170	0.029	0.033	170	0.031	0.036	200	0.036	0.042
	180	0.013	0.015	200	0.018	0.021	210	0.029	0.033	220	0.030	0.035	220	0.033	0.038	220	0.036	0.041	270	0.041	0.047
	180	0.013	0.015	200	0.018	0.021	210	0.029	0.033	220	0.030	0.035	220	0.033	0.038	220	0.036	0.041	270	0.041	0.047
	180	0.013	0.015	200	0.018	0.021	210	0.029	0.033	220	0.030	0.035	220	0.033	0.038	220	0.036	0.041	270	0.041	0.047
	180	0.013	0.015	200	0.018	0.021	210	0.029	0.033	220	0.030	0.035	220	0.033	0.038	220	0.036	0.041	270	0.041	0.047
	180	0.013	0.015	200	0.018	0.021	210	0.029	0.033	220	0.030	0.035	220	0.033	0.038	220	0.036	0.041	270	0.041	0.047
	180	0.013	0.015	200	0.018	0.021	210	0.029	0.033	220	0.030	0.035	220	0.033	0.038	220	0.036	0.041	270	0.041	0.047
	120	0.005	0.006	130	0.005	0.006	130	0.008	0.009	140	0.010	0.012	140	0.011	0.013	150	0.012	0.014	160	0.017	0.020
	120	0.010	0.012	130	0.014	0.016	130	0.020	0.023	140	0.022	0.025	140	0.024	0.028	150	0.026	0.030	160	0.031	0.036
	120	0.010	0.012	130	0.014	0.016	130	0.020	0.023	140	0.022	0.025	140	0.024	0.028	150	0.026	0.030	160	0.031	0.036
	120	0.005	0.006	130	0.005	0.006	130	0.008	0.009	140	0.010	0.012	140	0.011	0.013	150	0.012	0.014	160	0.017	0.020

Typ C - 5 x d - Zylindrisch / Torisch - Z4

FRÄSEN MIT INTEGRIERTER KÜHLUNG

Zylindrisch



Schutzphase
von 45°

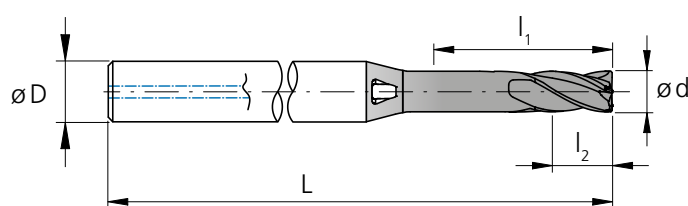

l_1 = Nutzlänge
 l_2 = Schneidlänge

d_1	d_1	l_1	l_2	D	L	Artikel-	Verfügbarkeit
[mm]	[inch]	[mm]	[mm]	(h6) [mm]	[mm]	nummer	
1.0		5.0	2.0	4	40	2.CMC42.C1Z4.100.1	■
1.2		6.0	2.4	4	40	2.CMC42.C1Z4.120.1	■
1.5		7.5	3.0	4	40	2.CMC42.C1Z4.150.1	■
1.587	1/16	7.9	3.1	4	45	2.CMC.SCZ4.F116	■
1.8		9.0	3.6	4	45	2.CMC42.C1Z4.180.1	■
2.0		10.0	4.0	4	44	2.CMC42.C1Z4.200.1	■
2.381	3/32	11.9	4.7	4	44	2.CMC.SCZ4.F332	■
2.5		12.5	5.0	6	55	2.CMC42.C1Z4.250.1	■
3.0		15.0	6.0	6	55	2.CMC42.C1Z4.300.1	■
3.175	1/8	15.9	6.4	6	60	2.CMC.SCZ4.F18	■
3.5		17.5	7.0	6	60	2.CMC42.C1Z4.350.1	■
3.968	5/32	19.8	7.9	6	60	2.CMC.SCZ4.F532	■
4.0		20.0	8.0	6	60	2.CMC42.C1Z4.400.1	■
4.5		22.5	9.0	8	70	2.CMC42.C1Z4.450.1	■
4.762	3/16	23.8	9.5	8	70	2.CMC.SCZ4.F316	■
5.0		25.0	10.0	8	70	2.CMC42.C1Z4.500.1	■
5.560	7/32	27.8	11.1	10	70	2.CMC.SCZ4.F732	■
6.0		30.0	12.0	10	70	2.CMC42.C1Z4.600.1	■
6.350	1/4	31.7	12.7	10	70	2.CMC.SCZ4.F14	■
8.0		40.0	16.0	12	90	2.CMC42.C1Z4.800.1	■

■ Lagerartikel

Hartmetall		Z4								
		$\varnothing d_1$	0.1 - 3.0 mm	3.1 - 6.0 mm	6.1 - 10.0 mm					
		Toleranz	- 0.014 mm - 0.028 mm	- 0.020 mm - 0.038 mm	- 0.025 mm - 0.047 mm					

Torisch

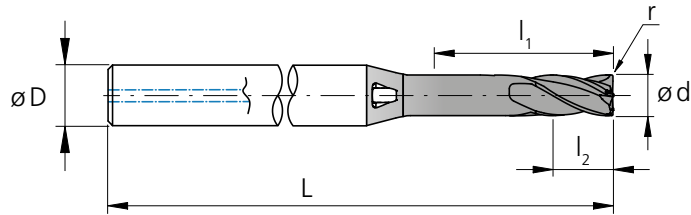

l_1 = Nutzlänge
 l_2 = Schneidlänge

d_1 [mm]	d_1 [inch]	l_1 [mm]	l_2 [mm]	D (h6) [mm]	L [mm]	r [mm]	r [inch]	Artikelnummer	Verfügbarkeit
1.0		5.0	2.0	4	40	0.10		2.CMC42.C2Z4.100.1	■
1.0		5.0	2.0	4	40	0.20		2.CMC42.C3Z4.100.1	■
1.2		6.0	2.4	4	40	0.10		2.CMC42.C2Z4.120.1	■
1.2		6.0	2.4	4	40	0.20		2.CMC42.C3Z4.120.1	■
1.5		7.5	3.0	4	40	0.10		2.CMC42.C2Z4.150.1	■
1.5		7.5	3.0	4	40	0.30		2.CMC42.C3Z4.150.1	■
1.587	1/16	7.9	3.1	4	45	0.127	.0050	2.CMC.RC2Z4.F116	■
1.587	1/16	7.9	3.1	4	45	0.254	.0100	2.CMC.RC3Z4.F116	■
1.8		9.0	3.6	4	45	0.10		2.CMC42.C2Z4.180.1	■
1.8		9.0	3.6	4	45	0.30		2.CMC42.C3Z4.180.1	■
2.0		10.0	4.0	4	44	0.10		2.CMC42.C2Z4.200.1	■
2.0		10.0	4.0	4	44	0.20		2.CMC42.C3Z4.200.1	■
2.0		10.0	4.0	4	44	0.50		2.CMC42.C4Z4.200.1	■
2.381	3/32	11.9	4.7	4	44	0.127	.0050	2.CMC.RC2Z4.F332	■
2.381	3/32	11.9	4.7	4	44	0.254	.0100	2.CMC.RC3Z4.F332	■
2.381	3/32	11.9	4.7	4	44	0.381	.0150	2.CMC.RC4Z4.F332	■
2.5		12.5	5.0	6	55	0.20		2.CMC42.C2Z4.250.1	■
2.5		12.5	5.0	6	55	0.50		2.CMC42.C3Z4.250.1	■
3.0		15.0	6.0	6	55	0.20		2.CMC42.C2Z4.300.1	■
3.0		15.0	6.0	6	55	0.50		2.CMC42.C3Z4.300.1	■
3.175	1/8	15.9	6.4	6	60	0.254	.0100	2.CMC.RC2Z4.F18	■
3.175	1/8	15.9	6.4	6	60	0.381	.0150	2.CMC.RC3Z4.F18	■
3.5		17.5	7.0	6	60	0.20		2.CMC42.C2Z4.350.1	■
3.5		17.5	7.0	6	60	0.50		2.CMC42.C3Z4.350.1	■
3.968	5/32	19.8	7.9	6	60	0.254	.0100	2.CMC.RC2Z4.F532	■
3.968	5/32	19.8	7.9	6	60	0.381	.0150	2.CMC.RC3Z4.F532	■
4.0		20.0	8.0	6	60	0.20		2.CMC42.C2Z4.400.1	■
4.0		20.0	8.0	6	60	0.50		2.CMC42.C3Z4.400.1	■
4.5		22.5	9.0	8	70	0.20		2.CMC42.C2Z4.450.1	■
4.5		22.5	9.0	8	70	0.50		2.CMC42.C3Z4.450.1	■
4.762	3/16	23.8	9.5	8	70	0.254	.0100	2.CMC.RC2Z4.F316	■
4.762	3/16	23.8	9.5	8	70	0.381	.0150	2.CMC.RC3Z4.F316	■
5.0		25.0	10.0	8	70	0.20		2.CMC42.C2Z4.500.1	■
5.0		25.0	10.0	8	70	0.50		2.CMC42.C3Z4.500.1	■
5.560	7/32	27.8	11.1	10	70	0.381	.0150	2.CMC.RC2Z4.F732	■
5.560	7/32	27.8	11.1	10	70	0.762	.0300	2.CMC.RC3Z4.F732	■
6.0		30.0	12.0	10	70	0.20		2.CMC42.C2Z4.600.1	■
6.0		30.0	12.0	10	70	0.50		2.CMC42.C3Z4.600.1	■
6.0		30.0	12.0	10	70	1.00		2.CMC42.C4Z4.600.1	■
6.350	1/4	31.7	12.7	10	70	0.381	.0150	2.CMC.RC2Z4.F14	■
6.350	1/4	31.7	12.7	10	70	0.762	.0300	2.CMC.RC3Z4.F14	■
6.350	1/4	31.7	12.7	10	70	1.524	.0600	2.CMC.RC4Z4.F14	■
8.0		40.0	16.0	12	90	0.20		2.CMC42.C2Z4.800.1	■
8.0		40.0	16.0	12	90	0.50		2.CMC42.C3Z4.800.1	■
8.0		40.0	16.0	12	90	1.50		2.CMC42.C4Z4.800.1	■

■ Lagerartikel

Typ C - Vorbearbeitung

FRÄSEN MIT INTEGRIERTER KÜHLUNG | SCHNITTDATENÜBERSICHT

Vorbearbeitung

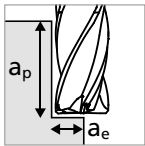

- $a_p = 2 \times d_1$
- $a_e = 0.1 \times d_1$

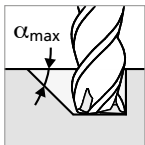

Bemerkung:

Beim Fräsen mit linearer Rampe oder Spiralinterpolation fz um 35% reduzieren

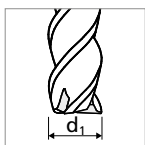

Werkstoff- gruppe	Werkstoff	Wr.Nr.	DIN	AISI/ASTM/UNS	1.0 mm	
					v_c	f_z
P	Stähle unlegiert Rm < 800 N/mm ²	1.0301	C10	AISI 1010	120	0.017
		1.0401	C15	AISI 1015		
		1.1191	C45E/CK45	AISI 1045		
		1.0044	S275JR	AISI 1020		
		1.0715	11SMn30	AISI 1215		
	Stähle niedriglegiert Rm > 900 N/mm ²	1.5752	15NiCr13	ASTM 3415 / AISI 3310	120	0.016
		1.7131	16MnCr5	AISI 5115		
		1.3505	100Cr6	AISI 52100		
		1.7225	42CrMo4	AISI 4140		
		1.2842	90MnCrV8	AISI O2		
	Werkzeugstähle hochlegiert Rm < 1200 N/mm ²	1.2379	X153CrMoV12	AISI D2	120	0.012
		1.2436	X210CrW12	AISI D4/D6		
1.3343		HS6-5-2C	AISI M2 / UNS T11302			
1.3355		HS18-0-1	AISI T1 / UNS T12001			
M	Rostfreie Stähle- ferritisch	1.4016	X6Cr17	AISI 430 / UNS S43000	120	0.018
		1.4105	X6CrMoS17	AISI 430F		
	Rostfreie Stähle- martensitisch	1.4034	X46Cr13	AISI 420C	120	0.017
		1.4112	X90CrMoV18	AISI 440B		
	Rostfreie Stähle- martensitisch – PH	1.4542	X5CrNiCuNb16-4	AISI 630 / ASTM 17-4 PH	120	0.017
		1.4545	X5CrNiCuNb15-5	ASTM 15-5 PH		
	Rostfreie Stähle- austenitisch	1.4301	X5CrNi18-10	AISI 304	120	0.013
		1.4435	X2CrNiMo18-14-3	AISI 316L		
1.4441		X2CrNiMo18-15-3	AISI 316LM			
K	Gusseisen	0.6020	GG20	ASTM 30	100	0.012
		0.6030	GG30	ASTM 40B		
		0.7040	GGG40	ASTM 60-40-18		
		0.7060	GGG60	ASTM 80-60-03		
N	Aluminium Knetlegierungen	3.2315	AlMgSi1	ASTM 6351	170	0.020
		3.4365	AlZnMgCu1.5	ASTM 7075		
	Aluminium Druckgusslegierungen	3.2163	GD-AlSi9Cu3	ASTM A380	170	0.020
		3.2381	GD-AlSi10Mg	UNS A03590		
	Kupfer	2.0040	Cu-OF / CW008A	UNS C 10100	170	0.022
		2.0065	Cu-ETP / CW004A	UNS C 11000		
	Messing bleifrei	2.0321	CuZn37 CW508L	UNS C27400	170	0.022
		2.0360	CuZn40 CW509L	UNS C28000		
	Messing, Bronze Rm < 400 N/mm ²	2.0401	CuZn39Pb3 / CW614N	UNS C38500	170	0.022
		2.1020	CuSn6	UNS C51900		
Bronze Rm < 600 N/mm ²	2.0966	CuAl10Ni5Fe4	UNS C63000	170	0.020	
	2.0960	CuAl9Mn2	UNS C63200			
S ₁	Hitzebeständige Stähle	2.4856		Inconel 625	100	0.008
		2.4668		Inconel 718		
		2.4617	NiMo28	Hastelloy B-2		
		2.4665	NiCr22Fe18Mo	Hastelloy X		
S ₂	Titan rein	3.7035	Gr.2	ASTM B348 / F67	100	0.018
		3.7065	Gr.4	ASTM B348 / F68		
S ₃	Titan Legierungen	3.7165	TiAl6V4	ASTM B348 / F136	100	0.018
		9.9367	TiAl6Nb7	ASTM F1295		
H ₁	Stähle gehärtet < 55 HRC	2.4964	CoCr20W15Ni	Haynes 25	100	0.008
			CrCoMo28	ASTM F1537		
H ₂	Stähle gehärtet ≥ 55 HRC	1.2510	100MnCrMoW4	AISI O1		
		1.2379	X153CrMoV12	AISI D2		

v_c [m/min]
 f_z [mm]

ANWENDUNGSEMPFEHLUNG

● Sehr gut geeignet | ● Gut geeignet | ○ bedingt geeignet | ☒ Nicht empfohlen

P	N	S ₃
M	S ₁	H ₁
K	S ₂	H ₂



	1.5 mm 1/16"		2.0 mm 3/32"		3.0 mm 1/8"		Ød ₁ 4.0 mm 5/32"		5.0 mm 3/16" - 7/32"		6.0 mm 1/4"		8.0 mm	
	v_c	f_z	v_c	f_z	v_c	f_z	v_c	f_z	v_c	f_z	v_c	f_z	v_c	f_z
	140	0.026	160	0.038	180	0.048	200	0.050	200	0.052	220	0.056	220	0.068
	140	0.025	160	0.036	180	0.044	200	0.048	200	0.050	220	0.054	220	0.066
	140	0.022	160	0.035	180	0.042	200	0.043	200	0.045	220	0.048	220	0.058
	140	0.026	160	0.038	180	0.046	200	0.048	200	0.050	220	0.055	260	0.062
	140	0.025	160	0.036	180	0.044	200	0.046	200	0.048	220	0.052	260	0.060
	140	0.025	160	0.036	180	0.044	200	0.046	200	0.048	220	0.052	260	0.060
	140	0.016	160	0.034	180	0.042	200	0.044	200	0.046	220	0.049	260	0.058
	120	0.026	140	0.032	160	0.043	180	0.054	180	0.056	200	0.058	200	0.070
	190	0.029	210	0.040	230	0.060	250	0.062	250	0.064	270	0.068	270	0.084
	190	0.029	210	0.040	230	0.060	250	0.062	250	0.064	270	0.068	270	0.084
	190	0.029	210	0.040	230	0.060	250	0.062	250	0.064	270	0.068	270	0.084
	190	0.029	210	0.040	230	0.060	250	0.062	250	0.064	270	0.068	270	0.084
	190	0.029	210	0.040	230	0.060	250	0.062	250	0.064	270	0.068	270	0.084
	190	0.029	210	0.040	230	0.060	250	0.062	250	0.064	270	0.068	270	0.084
	100	0.010	120	0.012	120	0.016	140	0.018	140	0.020	160	0.022	160	0.024
	100	0.022	120	0.032	120	0.042	140	0.044	140	0.046	160	0.048	160	0.054
	100	0.022	120	0.032	120	0.042	140	0.044	140	0.046	160	0.048	160	0.054
	100	0.010	120	0.012	120	0.016	140	0.018	140	0.020	160	0.022	160	0.024

Typ C - Schichten

FRÄSEN MIT INTEGRIERTER KÜHLUNG | SCHNITTDATENÜBERSICHT

Schichten

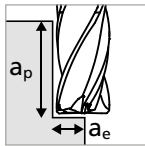

$a_p = 2 \times d_1$
 $a_e = 0.02 \times d_1$

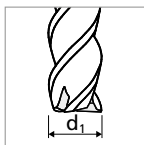

Werkstoff- gruppe	Werkstoff	Wr.Nr.	DIN	AISI/ASTM/UNS	1.0 mm	
					v_c	f_z
P	Stähle unlegiert Rm < 800 N/mm ²	1.0301	C10	AISI 1010	130	0.008
		1.0401	C15	AISI 1015		
		1.1191	C45E/CK45	AISI 1045		
		1.0044	S275JR	AISI 1020		
		1.0715	11SMn30	AISI 1215		
	Stähle niedriglegiert Rm > 900 N/mm ²	1.5752	15NiCr13	ASTM 3415 / AISI 3310	130	0.007
		1.7131	16MnCr5	AISI 5115		
		1.3505	100Cr6	AISI 52100		
		1.7225	42CrMo4	AISI 4140		
		1.2842	90MnCrV8	AISI O2		
	Werkzeugstähle hochlegiert Rm < 1200 N/mm ²	1.2379	X153CrMoV12	AISI D2	130	0.006
		1.2436	X210CrW12	AISI D4/D6		
		1.3343	HS6-5-2C	AISI M2 / UNS T11302		
		1.3355	HS18-0-1	AISI T1 / UNS T12001		
M	Rostfreie Stähle- ferritisch	1.4016	X6Cr17	AISI 430 / UNS S43000	130	0.008
		1.4105	X6CrMoS17	AISI 430F		
	Rostfreie Stähle- martensitisch	1.4034	X46Cr13	AISI 420C	130	0.008
		1.4112	X90CrMoV18	AISI 440B		
	Rostfreie Stähle- martensitisch – PH	1.4542	X5CrNiCuNb16-4	AISI 630 / ASTM 17-4 PH	130	0.008
		1.4545	X5CrNiCuNb15-5	ASTM 15-5 PH		
	Rostfreie Stähle- austenitisch	1.4301	X5CrNi18-10	AISI 304	130	0.006
		1.4435	X2CrNiMo18-14-3	AISI 316L		
1.4441		X2CrNiMo18-15-3	AISI 316LM			
		1.4539	X1NiCrMoCu25-20-5	AISI 904L		
K	Gusseisen	0.6020	GG20	ASTM 30	110	0.006
		0.6030	GG30	ASTM 40B		
		0.7040	GGG40	ASTM 60-40-18		
		0.7060	GGG60	ASTM 80-60-03		
N	Aluminium Knetlegierungen	3.2315	AlMgSi1	ASTM 6351	130	0.009
		3.4365	AlZnMgCu1.5	ASTM 7075		
	Aluminium Druckgusslegierungen	3.2163	GD-AlSi9Cu3	ASTM A380	130	0.009
		3.2381	GD-AlSi10Mg	UNS A03590		
	Kupfer	2.0040	Cu-OF / CW008A	UNS C 10100	130	0.010
		2.0065	Cu-ETP / CW004A	UNS C 11000		
	Messing bleifrei	2.0321	CuZn37 CW508L	UNS C27400	130	0.010
		2.0360	CuZn40 CW509L	UNS C28000		
	Messing, Bronze Rm < 400 N/mm ²	2.0401	CuZn39Pb3 / CW614N	UNS C38500	130	0.010
		2.1020	CuSn6	UNS C51900		
Bronze Rm < 600 N/mm ²	2.0966	CuAl10Ni5Fe4	UNS C63000	130	0.009	
	2.0960	CuAl9Mn2	UNS C63200			
S ₁	Hitzebeständige Stähle	2.4856		Inconel 625	110	0.004
		2.4668		Inconel 718		
		2.4617	NiMo28	Hastelloy B-2		
		2.4665	NiCr22Fe18Mo	Hastelloy X		
S ₂	Titan rein	3.7035	Gr.2	ASTM B348 / F67	110	0.008
		3.7065	Gr.4	ASTM B348 / F68		
S ₃	Titan Legierungen	3.7165	TiAl6V4	ASTM B348 / F136	110	0.008
		9.9367	TiAl6Nb7	ASTM F1295		
H ₁	Stähle gehärtet < 55 HRC	2.4964	CoCr20W15Ni	Haynes 25	110	0.004
			CrCoMo28	ASTM F1537		
H ₂	Stähle gehärtet ≥ 55 HRC	1.2510	100MnCrMoW4	AISI O1		
		1.2379	X153CrMoV12	AISI D2		

v_c [m/min]
 f_z [mm]

ANWENDUNGSEMPFEHLUNG

● Sehr gut geeignet | ● Gut geeignet | ○ bedingt geeignet | ☒ Nicht empfohlen

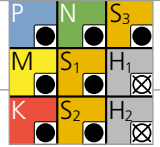

	1.5 mm 1/16"		2.0 mm 3/32"		3.0 mm 1/8"		$\varnothing d_1$ 4.0 mm 5/32"		5.0 mm 3/16" - 7/32"		6.0 mm 1/4"		8.0 mm	
	v_c	f_z	v_c	f_z	v_c	f_z	v_c	f_z	v_c	f_z	v_c	f_z	v_c	f_z
	180	0.012	200	0.017	210	0.023	220	0.025	220	0.028	220	0.033	220	0.042
	180	0.011	200	0.016	210	0.022	220	0.024	220	0.026	220	0.029	220	0.038
	180	0.010	200	0.015	210	0.020	220	0.021	220	0.023	220	0.025	220	0.034
	180	0.012	200	0.017	210	0.022	220	0.024	220	0.026	220	0.029	260	0.036
	180	0.011	200	0.016	210	0.022	220	0.023	220	0.025	220	0.028	260	0.037
	180	0.011	200	0.016	210	0.022	220	0.023	220	0.025	220	0.028	260	0.037
	180	0.008	200	0.015	210	0.020	220	0.022	220	0.024	220	0.026	260	0.035
	130	0.012	150	0.014	160	0.022	170	0.025	170	0.029	170	0.031	200	0.040
	180	0.013	200	0.018	210	0.029	220	0.030	220	0.033	220	0.036	270	0.045
	180	0.013	200	0.018	210	0.029	220	0.030	220	0.033	220	0.036	270	0.045
	180	0.013	200	0.018	210	0.029	220	0.030	220	0.033	220	0.036	270	0.045
	180	0.013	200	0.018	210	0.029	220	0.030	220	0.033	220	0.036	270	0.045
	180	0.013	200	0.018	210	0.029	220	0.030	220	0.033	220	0.036	270	0.045
	180	0.013	200	0.018	210	0.029	220	0.030	220	0.033	220	0.036	270	0.045
	120	0.005	130	0.005	130	0.008	140	0.010	140	0.011	150	0.012	160	0.021
	120	0.010	130	0.014	130	0.020	140	0.022	140	0.024	150	0.026	160	0.035
	120	0.010	130	0.014	130	0.020	140	0.022	140	0.024	150	0.026	160	0.035
	120	0.005	130	0.005	130	0.008	140	0.010	140	0.011	150	0.012	160	0.021

Typ M - 3 x d - Zylindrisch / Torisch - Z4

FRÄSEN MIT INTEGRIERTER KÜHLUNG

Zylindrisch

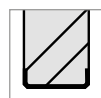
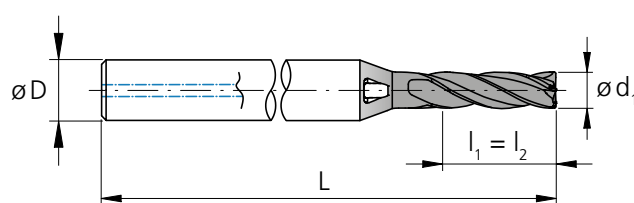

 Schutzphase
 von 45°

 l_1 = Nutzlänge
 l_2 = Schneidenlänge

d_1	d_1	l_1	l_2	D	L	Artikel-	Verfügbarkeit
[mm]	[inch]	[mm]	[mm]	(h6) [mm]	[mm]	nummer	
1.0		3.0	3.0	4	40	2.CMC42.M1Z4.100.1	■
1.2		3.6	3.6	4	40	2.CMC42.M1Z4.120.1	■
1.5		4.5	4.5	4	40	2.CMC42.M1Z4.150.1	■
1.587	1/16	4.7	4.7	4	40	2.CMC.SMZ4.F116	■
1.8		5.4	5.4	4	40	2.CMC42.M1Z4.180.1	■
2.0		6.0	6.0	4	40	2.CMC42.M1Z4.200.1	■
2.381	3/32	7.1	7.1	4	40	2.CMC.SMZ4.F332	■
2.5		7.5	7.5	6	50	2.CMC42.M1Z4.250.1	■
3.0		9.0	9.0	6	50	2.CMC42.M1Z4.300.1	■
3.175	1/8	9.5	9.5	6	55	2.CMC.SMZ4.F18	■
3.5		10.5	10.5	6	55	2.CMC42.M1Z4.350.1	■
3.968	5/32	11.9	11.9	6	55	2.CMC.SMZ4.F532	■
4.0		12.0	12.0	6	55	2.CMC42.M1Z4.400.1	■
4.5		13.5	13.5	8	65	2.CMC42.M1Z4.450.1	■
4.762	3/16	14.3	14.3	8	65	2.CMC.SMZ4.F316	■
5.0		15.0	15.0	8	65	2.CMC42.M1Z4.500.1	■
5.560	7/32	16.7	16.7	10	65	2.CMC.SMZ4.F732	■
6.0		18.0	18.0	10	65	2.CMC42.M1Z4.600.1	■
6.350	1/4	19.0	19.0	10	65	2.CMC.SMZ4.F14	■
8.0		24.0	24.0	12	80	2.CMC42.M1Z4.800.1	■

■ Lagerartikel

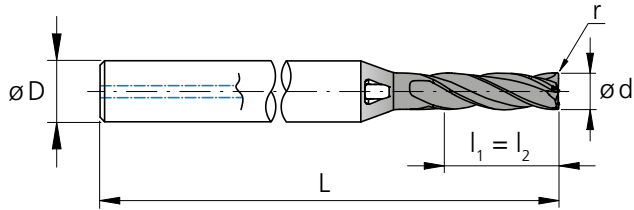
Hartmetall		Z4										
		$\varnothing d_1$	0.1 - 3.0 mm	3.1 - 6.0 mm	6.1 - 10.0 mm							
		Toleranz	- 0.014 mm - 0.028 mm	- 0.020 mm - 0.038 mm	- 0.025 mm - 0.047 mm							

Torisch



l_1 = Nutzlänge
 l_2 = Schneidlänge

d_1 [mm]	d_1 [inch]	l_1 [mm]	l_2 [mm]	D (h6) [mm]	L [mm]	r [mm]	r [inch]	Artikelnummer	Verfügbarkeit
1.0		3.0	3.0	4	40	0.10		2.CMC42.M2Z4.100.1	■
1.0		3.0	3.0	4	40	0.20		2.CMC42.M3Z4.100.1	■
1.2		3.6	3.6	4	40	0.10		2.CMC42.M2Z4.120.1	■
1.2		3.6	3.6	4	40	0.20		2.CMC42.M3Z4.120.1	■
1.5		4.5	4.5	4	40	0.10		2.CMC42.M2Z4.150.1	■
1.5		4.5	4.5	4	40	0.30		2.CMC42.M3Z4.150.1	■
1.587	1/16	4.7	4.7	4	40	0.127	.0050	2.CMC.RM2Z4.F116	■
1.587	1/16	4.7	4.7	4	40	0.254	.0100	2.CMC.RM3Z4.F116	■
1.8		5.4	5.4	4	40	0.10		2.CMC42.M2Z4.180.1	■
1.8		5.4	5.4	4	40	0.30		2.CMC42.M3Z4.180.1	■
2.0		6.0	6.0	4	40	0.10		2.CMC42.M2Z4.200.1	■
2.0		6.0	6.0	4	40	0.20		2.CMC42.M3Z4.200.1	■
2.0		6.0	6.0	4	40	0.50		2.CMC42.M4Z4.200.1	■
2.381	3/32	7.1	7.1	4	40	0.127	.0050	2.CMC.RM2Z4.F332	■
2.381	3/32	7.1	7.1	4	40	0.254	.0100	2.CMC.RM3Z4.F332	■
2.381	3/32	7.1	7.1	4	40	0.381	.0150	2.CMC.RM4Z4.F332	■
2.5		7.5	7.5	6	50	0.20		2.CMC42.M2Z4.250.1	■
2.5		7.5	7.5	6	50	0.50		2.CMC42.M3Z4.250.1	■
3.0		9.0	9.0	6	50	0.20		2.CMC42.M2Z4.300.1	■
3.0		9.0	9.0	6	50	0.50		2.CMC42.M3Z4.300.1	■
3.175	1/8	9.5	9.5	6	55	0.254	.0100	2.CMC.RM2Z4.F18	■
3.175	1/8	9.5	9.5	6	55	0.381	.0150	2.CMC.RM3Z4.F18	■
3.5		10.5	10.5	6	55	0.20		2.CMC42.M2Z4.350.1	■
3.5		10.5	10.5	6	55	0.50		2.CMC42.M3Z4.350.1	■
3.968	5/32	11.9	11.9	6	55	0.254	.0100	2.CMC.RM2Z4.F532	■
3.968	5/32	11.9	11.9	6	55	0.381	.0150	2.CMC.RM3Z4.F532	■
4.0		12.0	12.0	6	55	0.20		2.CMC42.M2Z4.400.1	■
4.0		12.0	12.0	6	55	0.50		2.CMC42.M3Z4.400.1	■
4.5		13.5	13.5	8	65	0.20		2.CMC42.M2Z4.450.1	■
4.5		13.5	13.5	8	65	0.50		2.CMC42.M3Z4.450.1	■
4.762	3/16	14.3	14.3	8	65	0.254	.0100	2.CMC.RM2Z4.F316	■
4.762	3/16	14.3	14.3	8	65	0.381	.0150	2.CMC.RM3Z4.F316	■
5.0		15.0	15.0	8	65	0.20		2.CMC42.M2Z4.500.1	■
5.0		15.0	15.0	8	65	0.50		2.CMC42.M3Z4.500.1	■
5.560	7/32	16.7	16.7	10	65	0.381	.0150	2.CMC.RM2Z4.F732	■
5.560	7/32	16.7	16.7	10	65	0.762	.0300	2.CMC.RM3Z4.F732	■
6.0		18.0	18.0	10	65	0.20		2.CMC42.M2Z4.600.1	■
6.0		18.0	18.0	10	65	0.50		2.CMC42.M3Z4.600.1	■
6.0		18.0	18.0	10	65	1.00		2.CMC42.M4Z4.600.1	■
6.350	1/4	19.0	19.0	10	65	0.381	.0150	2.CMC.RM2Z4.F14	■
6.350	1/4	19.0	19.0	10	65	0.762	.0300	2.CMC.RM3Z4.F14	■
6.350	1/4	19.0	19.0	10	65	1.524	.0600	2.CMC.RM4Z4.F14	■
8.0		24.0	24.0	12	80	0.20		2.CMC42.M2Z4.800.1	■
8.0		24.0	24.0	12	80	0.50		2.CMC42.M3Z4.800.1	■
8.0		24.0	24.0	12	80	1.50		2.CMC42.M4Z4.800.1	■

■ Lagerartikel

Typ M - Vorbearbeitung

FRÄSEN MIT INTEGRIERTER KÜHLUNG | SCHNITTDATENÜBERSICHT

Vorbearbeitung

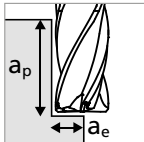

- ①
■ $a_p = 1.5 \times d_1$
■ $a_e = 0.2 \times d_1$

- ②
■ $a_p = 3 \times d_1$
■ $a_e = 0.1 \times d_1$

- ③
■ $a_p = 3 \times d_1$
■ $a_e = 0.05 \times d_1$

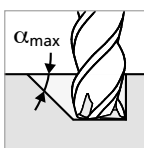

Bemerkung:

Beim Fräsen mit linearer Rampe oder Spiralinterpolation f_z um 35% reduzieren

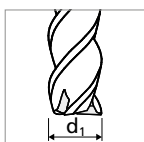
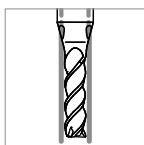

Werkstoff- gruppe	Werkstoff	Wr.Nr.	DIN	AISI/ASTM/UNS	v_c	1.0 mm		
						①	②	③
P	Stähle unlegiert $R_m < 800 \text{ N/mm}^2$	1.0301	C10	AISI 1010	140	0.011	0.015	0.020
		1.0401	C15	AISI 1015				
		1.1191	C45E/CK45	AISI 1045				
		1.0044	S275JR	AISI 1020				
		1.0715	11SMn30	AISI 1215				
	Stähle niedriglegiert $R_m > 900 \text{ N/mm}^2$	1.5752	15NiCr13	ASTM 3415 / AISI 3310	140	0.010	0.013	0.018
		1.7131	16MnCr5	AISI 5115				
		1.3505	100Cr6	AISI 52100				
		1.7225	42CrMo4	AISI 4140				
		1.2842	90MnCrV8	AISI O2				
	Werkzeugstähle hochlegiert $R_m < 1200 \text{ N/mm}^2$	1.2379	X153CrMoV12	AISI D2	140	0.008	0.011	0.015
		1.2436	X210CrW12	AISI D4/D6				
		1.3343	HS6-5-2C	AISI M2 / UNS T11302				
		1.3355	HS18-0-1	AISI T1 / UNS T12001				
		M	Rostfreie Stähle- ferritisch	1.4016				
1.4105	X6CrMoS17			AISI 430F				
Rostfreie Stähle- martensitisch	1.4034		X46Cr13	AISI 420C	140	0.011	0.015	0.020
	1.4112		X90CrMoV18	AISI 440B				
Rostfreie Stähle- martensitisch – PH	1.4542		X5CrNiCuNb16-4	AISI 630 / ASTM 17-4 PH	140	0.011	0.015	0.020
	1.4545		X5CrNiCuNb15-5	ASTM 15-5 PH				
Rostfreie Stähle- austenitisch	1.4301		X5CrNi18-10	AISI 304	140	0.009	0.012	0.017
	1.4435		X2CrNiMo18-14-3	AISI 316L				
	1.4441		X2CrNiMo18-15-3	AISI 316LM				
	1.4539		X1NiCrMoCu25-20-5	AISI 904L				
K	Gusseisen	0.6020	GG20	ASTM 30	120	0.010	0.016	0.022
		0.6030	GG30	ASTM 40B				
		0.7040	GGG40	ASTM 60-40-18				
		0.7060	GGG60	ASTM 80-60-03				
		N	Aluminium Knetlegierungen	3.2315				
3.4365	AlZnMgCu1.5			ASTM 7075				
Aluminium Druckgusslegierungen	3.2163		GD-ALSi9Cu3	ASTM A380	160	0.013	0.017	0.024
	3.2381		GD-ALSi10Mg	UNS A03590				
Kupfer	2.0040		Cu-OF / CW008A	UNS C10100	160	0.013	0.017	0.024
	2.0065		Cu-ETP / CW004A	UNS C11000				
Messing bleifrei	2.0321		CuZn37 CW508L	UNS C27400	160	0.013	0.017	0.024
	2.0360		CuZn40 CW509L	UNS C28000				
Messing, Bronze $R_m < 400 \text{ N/mm}^2$	2.0401		CuZn39Pb3 / CW614N	UNS C38500	160	0.013	0.017	0.024
	2.1020		CuSn6	UNS C51900				
Bronze $R_m < 600 \text{ N/mm}^2$	2.0966	CuAl10Ni5Fe4	UNS C63000	160	0.013	0.017	0.024	
	2.0960	CuAl9Mn2	UNS C63200					
S₁	Hitzebeständige Stähle	2.4856		Inconel 625	80	0.006	0.008	0.011
		2.4668		Inconel 718				
		2.4617	NiMo28	Hastelloy B-2				
		2.4665	NiCr22Fe18Mo	Hastelloy X				
S₂	Titan rein	3.7035	Gr.2	ASTM B348 / F67	120	0.010	0.013	0.018
		3.7065	Gr.4	ASTM B348 / F68				
S₃	Titan Legierungen	3.7165	TiAl6V4	ASTM B348 / F136	120	0.010	0.013	0.018
		9.9367	TiAl6Nb7	ASTM F1295				
H₁	Stähle gehärtet $< 55 \text{ HRC}$	2.4964	CoCr20W15Ni	Haynes 25	80	0.006	0.008	0.011
			CrCoMo28	ASTM F1537				
H₂	Stähle gehärtet $\geq 55 \text{ HRC}$	1.2510	100MnCrMoW4	AISI O1				
		1.2379	X153CrMoV12	AISI D2				

v_c [m/min]
 f_z [mm]

ANWENDUNGSEMPFEHLUNG

● Sehr gut geeignet | ● Gut geeignet | ○ bedingt geeignet | ☒ Nicht empfohlen

P	N	S ₃
M	S ₁	H ₁
K	S ₂	H ₂



	Ød ₁																											
	1.5 mm 1/16"			2.0 mm 3/32"			3.0 mm 1/8"			4.0 mm 5/32"			5.0 mm 3/16" - 7/32"			6.0 mm 1/4"			8.0 mm									
	v_c	① f_z	② f_z	③ f_z	v_c	① f_z	② f_z	③ f_z	v_c	① f_z	② f_z	③ f_z	v_c	① f_z	② f_z	③ f_z	v_c	① f_z	② f_z	③ f_z	v_c	① f_z	② f_z	③ f_z				
	200	0.015	0.02	0.028	220	0.024	0.032	0.044	240	0.033	0.044	0.061	260	0.034	0.045	0.062	260	0.035	0.047	0.064	260	0.046	0.061	0.084	260	0.054	0.072	0.100
	200	0.013	0.017	0.024	220	0.022	0.029	0.040	240	0.031	0.041	0.057	260	0.032	0.043	0.059	260	0.033	0.044	0.061	260	0.044	0.059	0.081	260	0.052	0.069	0.095
	200	0.011	0.015	0.020	220	0.019	0.025	0.035	240	0.028	0.037	0.051	260	0.029	0.039	0.053	260	0.030	0.040	0.055	260	0.042	0.056	0.077	260	0.050	0.067	0.092
	180	0.015	0.020	0.028	180	0.021	0.028	0.039	200	0.030	0.040	0.055	220	0.032	0.043	0.059	220	0.033	0.044	0.061	220	0.040	0.053	0.073	260	0.048	0.064	0.088
	180	0.014	0.019	0.026	180	0.020	0.027	0.037	200	0.028	0.037	0.051	220	0.031	0.041	0.057	220	0.032	0.043	0.059	220	0.037	0.049	0.068	260	0.045	0.060	0.083
	180	0.014	0.019	0.026	180	0.020	0.027	0.037	200	0.028	0.037	0.051	220	0.031	0.041	0.057	220	0.032	0.043	0.059	220	0.037	0.049	0.068	260	0.045	0.060	0.083
	180	0.012	0.016	0.022	180	0.018	0.024	0.034	200	0.026	0.035	0.048	220	0.030	0.040	0.055	220	0.031	0.041	0.057	220	0.035	0.047	0.064	260	0.042	0.056	0.077
	160	0.014	0.019	0.026	200	0.024	0.032	0.044	220	0.032	0.043	0.059	240	0.038	0.051	0.070	240	0.042	0.056	0.077	240	0.044	0.059	0.081	240	0.052	0.069	0.095
	200	0.016	0.021	0.029	240	0.026	0.035	0.048	260	0.040	0.053	0.073	300	0.048	0.064	0.088	300	0.051	0.068	0.094	320	0.052	0.069	0.095	350	0.060	0.080	0.110
	220	0.016	0.021	0.029	240	0.026	0.035	0.048	260	0.040	0.053	0.073	300	0.048	0.064	0.088	300	0.051	0.068	0.094	320	0.052	0.069	0.095	350	0.060	0.080	0.110
	220	0.016	0.021	0.029	240	0.026	0.035	0.048	260	0.040	0.053	0.073	300	0.048	0.064	0.088	300	0.051	0.068	0.094	320	0.052	0.069	0.095	350	0.060	0.080	0.110
	220	0.016	0.021	0.029	240	0.026	0.035	0.048	260	0.040	0.053	0.073	300	0.048	0.064	0.088	300	0.051	0.068	0.094	320	0.052	0.069	0.095	350	0.060	0.080	0.110
	220	0.016	0.021	0.029	240	0.026	0.035	0.048	260	0.040	0.053	0.073	300	0.048	0.064	0.088	300	0.051	0.068	0.094	320	0.052	0.069	0.095	350	0.060	0.080	0.110
	100	0.008	0.011	0.015	100	0.010	0.013	0.018	100	0.014	0.019	0.026	120	0.016	0.021	0.029	120	0.018	0.024	0.033	120	0.020	0.027	0.037	120	0.025	0.033	0.046
	120	0.012	0.016	0.022	130	0.017	0.023	0.031	130	0.028	0.037	0.051	150	0.030	0.040	0.055	150	0.031	0.041	0.057	150	0.032	0.043	0.059	170	0.035	0.047	0.064
	120	0.012	0.016	0.022	130	0.017	0.023	0.031	130	0.028	0.037	0.051	150	0.030	0.040	0.055	150	0.031	0.041	0.057	150	0.032	0.043	0.059	170	0.035	0.047	0.064
	100	0.008	0.011	0.015	100	0.010	0.013	0.018	100	0.014	0.019	0.026	120	0.016	0.021	0.029	120	0.018	0.024	0.033	120	0.020	0.027	0.037	120	0.025	0.033	0.046

Typ M - Schichten

FRÄSEN MIT INTEGRIERTER KÜHLUNG | SCHNITTDATENÜBERSICHT

Schichten

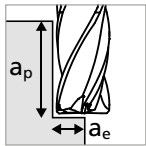

- $a_p = 3 \times d_1$
- $a_e = 0.02 \times d_1$

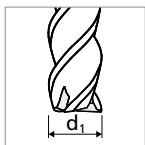

Werkstoff- gruppe	Werkstoff	Wr.Nr.	DIN	AISI/ASTM/UNS	1.0 mm	
					v_c	f_z
P	Stähle unlegiert Rm < 800 N/mm ²	1.0301	C10	AISI 1010	130	0.009
		1.0401	C15	AISI 1015		
		1.1191	C45E/CK45	AISI 1045		
		1.0044	S275JR	AISI 1020		
		1.0715	11SMn30	AISI 1215		
	Stähle niedriglegiert Rm > 900 N/mm ²	1.5752	15NiCr13	ASTM 3415 / AISI 3310	130	0.008
		1.7131	16MnCr5	AISI 5115		
		1.3505	100Cr6	AISI 52100		
		1.7225	42CrMo4	AISI 4140		
		1.2842	90MnCrV8	AISI O2		
	Werkzeugstähle hochlegiert Rm < 1200 N/mm ²	1.2379	X153CrMoV12	AISI D2	130	0.007
		1.2436	X210CrW12	AISI D4/D6		
		1.3343	HS6-5-2C	AISI M2 / UNS T11302		
		1.3355	HS18-0-1	AISI T1 / UNS T12001		
M	Rostfreie Stähle- ferritisch	1.4016	X6Cr17	AISI 430 / UNS S43000	130	0.009
		1.4105	X6CrMoS17	AISI 430F		
		1.4034	X46Cr13	AISI 420C		
	Rostfreie Stähle- martensitisch	1.4112	X90CrMoV18	AISI 440B	130	0.009
		1.4542	X5CrNiCuNb16-4	AISI 630 / ASTM 17-4 PH		
		1.4545	X5CrNiCuNb15-5	ASTM 15-5 PH		
	Rostfreie Stähle- martensitisch – PH	1.4301	X5CrNi18-10	AISI 304	130	0.009
		1.4435	X2CrNiMo18-14-3	AISI 316L		
		1.4441	X2CrNiMo18-15-3	AISI 316LM		
Rostfreie Stähle- austenitisch	1.4539	X1NiCrMoCu25-20-5	AISI 904L	130	0.007	
K	Gusseisen	0.6020	GG20	ASTM 30	110	0.007
		0.6030	GG30	ASTM 40B		
		0.7040	GGG40	ASTM 60-40-18		
		0.7060	GGG60	ASTM 80-60-03		
N	Aluminium Knetlegierungen	3.2315	AlMgSi1	ASTM 6351	130	0.010
		3.4365	AlZnMgCu1.5	ASTM 7075		
	Aluminium Druckgusslegierungen	3.2163	GD-AlSi9Cu3	ASTM A380	130	0.010
		3.2381	GD-AlSi10Mg	UNS A03590		
	Kupfer	2.0040	Cu-OF / CW008A	UNS C 10100	130	0.012
		2.0065	Cu-ETP / CW004A	UNS C 11000		
	Messing bleifrei	2.0321	CuZn37 CW508L	UNS C27400	130	0.012
		2.0360	CuZn40 CW509L	UNS C28000		
	Messing, Bronze Rm < 400 N/mm ²	2.0401	CuZn39Pb3 / CW614N	UNS C38500	130	0.012
		2.1020	CuSn6	UNS C51900		
Bronze Rm < 600 N/mm ²	2.0966	CuAl10Ni5Fe4	UNS C63000	130	0.010	
	2.0960	CuAl9Mn2	UNS C63200			
S ₁	Hitzebeständige Stähle	2.4856		Inconel 625	110	0.005
		2.4668		Inconel 718		
		2.4617	NiMo28	Hastelloy B-2		
		2.4665	NiCr22Fe18Mo	Hastelloy X		
S ₂	Titan rein	3.7035	Gr.2	ASTM B348 / F67	110	0.009
		3.7065	Gr.4	ASTM B348 / F68		
S ₃	Titan Legierungen	3.7165	TiAl6V4	ASTM B348 / F136	110	0.009
		9.9367	TiAl6Nb7	ASTM F1295		
H ₁	Stähle gehärtet < 55 HRC	2.4964	CoCr20W15Ni	Haynes 25	110	0.005
			CrCoMo28	ASTM F1537		
H ₂	Stähle gehärtet ≥ 55 HRC	1.2510	100MnCrMoW4	AISI O1		
		1.2379	X153CrMoV12	AISI D2		

v_c [m/min]
 f_z [mm]

ANWENDUNGSEMPFEHLUNG

● Sehr gut geeignet | ● Gut geeignet | ○ bedingt geeignet | ☒ Nicht empfohlen

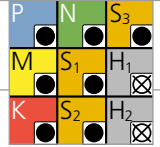

	1.5 mm 1/16"		2.0 mm 3/32"		3.0 mm 1/8"		$\varnothing d_1$ 4.0 mm 5/32"		5.0 mm 3/16" - 7/32"		6.0 mm 1/4"		8.0 mm	
	v_c	f_z	v_c	f_z	v_c	f_z	v_c	f_z	v_c	f_z	v_c	f_z	v_c	f_z
	180	0.014	200	0.020	210	0.026	220	0.029	220	0.032	220	0.038	220	0.044
	180	0.013	200	0.018	210	0.025	220	0.028	220	0.030	220	0.033	220	0.040
	180	0.012	200	0.017	210	0.023	220	0.024	220	0.026	220	0.029	220	0.035
	180	0.014	200	0.020	210	0.025	220	0.028	220	0.030	220	0.033	260	0.040
	180	0.013	200	0.018	210	0.025	220	0.027	220	0.029	220	0.032	260	0.038
	180	0.013	200	0.018	210	0.025	220	0.027	220	0.029	220	0.032	260	0.038
	180	0.009	200	0.017	210	0.023	220	0.025	220	0.028	220	0.030	260	0.037
	130	0.014	150	0.016	160	0.025	170	0.029	170	0.033	170	0.036	200	0.042
	180	0.015	200	0.021	210	0.033	220	0.035	220	0.038	220	0.041	270	0.047
	180	0.015	200	0.021	210	0.033	220	0.035	220	0.038	220	0.041	270	0.047
	180	0.015	200	0.021	210	0.033	220	0.035	220	0.038	220	0.041	270	0.047
	180	0.015	200	0.021	210	0.033	220	0.035	220	0.038	220	0.041	270	0.047
	180	0.015	200	0.021	210	0.033	220	0.035	220	0.038	220	0.041	270	0.047
	180	0.015	200	0.021	210	0.033	220	0.035	220	0.038	220	0.041	270	0.047
	120	0.006	130	0.006	130	0.009	140	0.012	140	0.013	150	0.014	160	0.020
	120	0.012	130	0.016	130	0.023	140	0.025	140	0.028	150	0.030	160	0.036
	120	0.012	130	0.016	130	0.023	140	0.025	140	0.028	150	0.030	160	0.036
	120	0.006	130	0.006	130	0.009	140	0.012	140	0.013	150	0.014	160	0.020

Typ N - 4 x d - Zylindrisch / Torisch - Z4

FRÄSEN MIT INTEGRIERTER KÜHLUNG

Zylindrisch

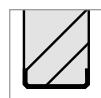



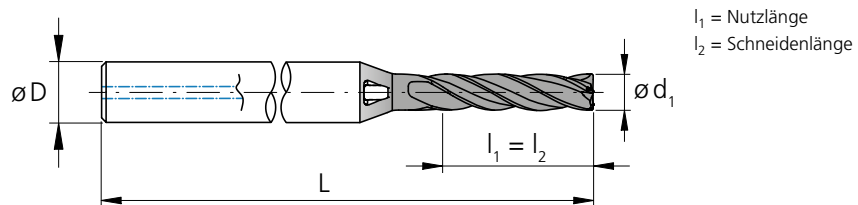





Schutzphase
von 45°



l_1 = Nutzlänge
 l_2 = Schneidenlänge

d_1	d_1	l_1	l_2	D	L	Artikel-	Verfügbarkeit
[mm]	[inch]	[mm]	[mm]	(h6) [mm]	[mm]	nummer	
1.0		4.0	4.0	4	40	2.CMC42.N1Z4.100.1	■
1.2		4.8	4.8	4	40	2.CMC42.N1Z4.120.1	■
1.5		6.0	6.0	4	40	2.CMC42.N1Z4.150.1	■
1.587	1/16	6.3	6.3	4	45	2.CMC.SNZ4.F116	■
1.8		7.2	7.2	4	45	2.CMC42.N1Z4.180.1	■
2.0		8.0	8.0	4	44	2.CMC42.N1Z4.200.1	■
2.381	3/32	9.5	9.5	4	44	2.CMC.SNZ4.F332	■
2.5		10.0	10.0	6	55	2.CMC42.N1Z4.250.1	■
3.0		12.0	12.0	6	55	2.CMC42.N1Z4.300.1	■
3.175	1/8	12.7	12.7	6	60	2.CMC.SNZ4.F18	■
3.5		14.0	14.0	6	60	2.CMC42.N1Z4.350.1	■
3.968	5/32	15.9	15.9	6	60	2.CMC.SNZ4.F532	■
4.0		16.0	16.0	6	60	2.CMC42.N1Z4.400.1	■
4.5		18.0	18.0	8	70	2.CMC42.N1Z4.450.1	■
4.762	3/16	19.0	19.0	8	70	2.CMC.SNZ4.F316	■
5.0		20.0	20.0	8	70	2.CMC42.N1Z4.500.1	■
5.560	7/32	22.2	22.2	10	70	2.CMC.SNZ4.F732	■
6.0		24.0	24.0	10	70	2.CMC42.N1Z4.600.1	■
6.350	1/4	25.4	25.4	10	70	2.CMC.SNZ4.F14	■
8.0		32.0	32.0	12	90	2.CMC42.N1Z4.800.1	■

■ Lagerartikel

Hartmetall		Z4								
		Ø d ₁	0.1 - 3.0 mm	3.1 - 6.0 mm	6.1 - 10.0 mm					
		Toleranz	- 0.014 mm - 0.028 mm	- 0.020 mm - 0.038 mm	- 0.025 mm - 0.047 mm					

Torisch

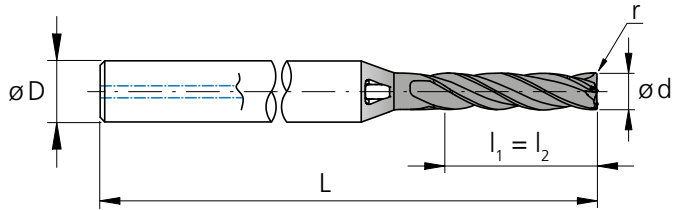

l₁ = Nutzlänge
l₂ = Schneidlänge

d ₁ [mm]	d ₁ [inch]	l ₁ [mm]	l ₂ [mm]	D (h6) [mm]	L [mm]	r [mm]	r [inch]	Artikelnummer	Verfügbarkeit
1.0		4.0	4.0	4	40	0.10		2.CMC42.N2Z4.100.1	■
1.0		4.0	4.0	4	40	0.20		2.CMC42.N3Z4.100.1	■
1.2		4.8	4.8	4	40	0.10		2.CMC42.N2Z4.120.1	■
1.2		4.8	4.8	4	40	0.20		2.CMC42.N3Z4.120.1	■
1.5		6.0	6.0	4	40	0.10		2.CMC42.N2Z4.150.1	■
1.5		6.0	6.0	4	40	0.30		2.CMC42.N3Z4.150.1	■
1.587	1/16	6.3	6.3	4	45	0.127	.0050	2.CMC.RN2Z4.F116	■
1.587	1/16	6.3	6.3	4	45	0.254	.0100	2.CMC.RN3Z4.F116	■
1.8		7.2	7.2	4	45	0.10		2.CMC42.N2Z4.180.1	■
1.8		7.2	7.2	4	45	0.30		2.CMC42.N3Z4.180.1	■
2.0		8.0	8.0	4	44	0.10		2.CMC42.N2Z4.200.1	■
2.0		8.0	8.0	4	44	0.20		2.CMC42.N3Z4.200.1	■
2.0		8.0	8.0	4	44	0.50		2.CMC42.N4Z4.200.1	■
2.381	3/32	9.5	9.5	4	44	0.127	.0050	2.CMC.RN2Z4.F332	■
2.381	3/32	9.5	9.5	4	44	0.254	.0100	2.CMC.RN3Z4.F332	■
2.381	3/32	9.5	9.5	4	44	0.381	.0150	2.CMC.RN4Z4.F332	■
2.5		10.0	10.0	6	55	0.20		2.CMC42.N2Z4.250.1	■
2.5		10.0	10.0	6	55	0.50		2.CMC42.N3Z4.250.1	■
3.0		12.0	12.0	6	55	0.20		2.CMC42.N2Z4.300.1	■
3.0		12.0	12.0	6	55	0.50		2.CMC42.N3Z4.300.1	■
3.175	1/8	12.7	12.7	6	60	0.254	.0100	2.CMC.RN2Z4.F18	■
3.175	1/8	12.7	12.7	6	60	0.381	.0150	2.CMC.RN3Z4.F18	■
3.5		14.0	14.0	6	60	0.20		2.CMC42.N2Z4.350.1	■
3.5		14.0	14.0	6	60	0.50		2.CMC42.N3Z4.350.1	■
3.968	5/32	15.9	15.9	6	60	0.254	.0100	2.CMC.RN2Z4.F532	■
3.968	5/32	15.9	15.9	6	60	0.381	.0150	2.CMC.RN3Z4.F532	■
4.0		16.0	16.0	6	60	0.20		2.CMC42.N2Z4.400.1	■
4.0		16.0	16.0	6	60	0.50		2.CMC42.N3Z4.400.1	■
4.5		18.0	18.0	8	70	0.20		2.CMC42.N2Z4.450.1	■
4.5		18.0	18.0	8	70	0.50		2.CMC42.N3Z4.450.1	■
4.762	3/16	19.0	19.0	8	70	0.254	.0100	2.CMC.RN2Z4.F316	■
4.762	3/16	19.0	19.0	8	70	0.381	.0150	2.CMC.RN3Z4.F316	■
5.0		20.0	20.0	8	70	0.20		2.CMC42.N2Z4.500.1	■
5.0		20.0	20.0	8	70	0.50		2.CMC42.N3Z4.500.1	■
5.560	7/32	22.2	22.2	10	70	0.381	.0150	2.CMC.RN2Z4.F732	■
5.560	7/32	22.2	22.2	10	70	0.762	.0300	2.CMC.RN3Z4.F732	■
6.0		24.0	24.0	10	70	0.20		2.CMC42.N2Z4.600.1	■
6.0		24.0	24.0	10	70	0.50		2.CMC42.N3Z4.600.1	■
6.0		24.0	24.0	10	70	1.00		2.CMC42.N4Z4.600.1	■
6.350	1/4	25.4	25.4	10	70	0.381	.0150	2.CMC.RN2Z4.F14	■
6.350	1/4	25.4	25.4	10	70	0.762	.0300	2.CMC.RN3Z4.F14	■
6.350	1/4	25.4	25.4	10	70	1.524	.0600	2.CMC.RN4Z4.F14	■
8.0		32.0	32.0	12	90	0.20		2.CMC42.N2Z4.800.1	■
8.0		32.0	32.0	12	90	0.50		2.CMC42.N3Z4.800.1	■
8.0		32.0	32.0	12	90	1.50		2.CMC42.N4Z4.800.1	■

■ Lagerartikel

Typ N - Vorbearbeitung

FRÄSEN MIT INTEGRIERTER KÜHLUNG | SCHNITTDATENÜBERSICHT

1.0 mm

Werkstoff- gruppe	Werkstoff	Wr.Nr.	DIN	AISI/ASTM/UNS	v_c	f _z	
						①	②
P	Stähle unlegiert Rm < 800 N/mm ²	1.0301	C10	AISI 1010	140	0.011	0.008
		1.0401	C15	AISI 1015			
		1.1191	C45E/CK45	AISI 1045			
		1.0044	S275JR	AISI 1020			
		1.0715	11SMn30	AISI 1215			
	Stähle niedriglegiert Rm > 900 N/mm ²	1.5752	15NiCr13	ASTM 3415 / AISI 3310	140	0.010	0.007
		1.7131	16MnCr5	AISI 5115			
		1.3505	100Cr6	AISI 52100			
		1.7225	42CrMo4	AISI 4140			
		1.2842	90MnCrV8	AISI O2			
	Werkzeugstähle hochlegiert Rm < 1200 N/mm ²	1.2379	X153CrMoV12	AISI D2	140	0.008	0.006
		1.2436	X210CrW12	AISI D4/D6			
		1.3343	HS6-5-2C	AISI M2 / UNS T11302			
		1.3355	HS18-0-1	AISI T1 / UNS T12001			
M	Rostfreie Stähle- ferritisch	1.4016	X6Cr17	AISI 430 / UNS S43000	140	0.012	0.008
		1.4105	X6CrMoS17	AISI 430F			
	Rostfreie Stähle- martensitisch	1.4034	X46Cr13	AISI 420C	140	0.011	0.008
		1.4112	X90CrMoV18	AISI 440B			
	Rostfreie Stähle- martensitisch – PH	1.4542	X5CrNiCuNb16-4	AISI 630 / ASTM 17-4 PH	140	0.011	0.008
		1.4545	X5CrNiCuNb15-5	ASTM 15-5 PH			
	Rostfreie Stähle- austenitisch	1.4301	X5CrNi18-10	AISI 304	140	0.009	0.006
1.4435		X2CrNiMo18-14-3	AISI 316L				
1.4441		X2CrNiMo18-15-3	AISI 316LM				
		1.4539	X1NiCrMoCu25-20-5	AISI 904L			
K	Gusseisen	0.6020	GG20	ASTM 30	120	0.010	0.006
		0.6030	GG30	ASTM 40B			
		0.7040	GGG40	ASTM 60-40-18			
		0.7060	GGG60	ASTM 80-60-03			
N	Aluminium Knetlegierungen	3.2315	AlMgSi1	ASTM 6351	160	0.013	0.009
		3.4365	AlZnMgCu1.5	ASTM 7075			
	Aluminium Druckgusslegierungen	3.2163	GD-ALSi9Cu3	ASTM A380	160	0.013	0.009
		3.2381	GD-ALSi10Mg	UNS A03590			
	Kupfer	2.0040	Cu-OF / CW008A	UNS C10100	160	0.013	0.010
		2.0065	Cu-ETP / CW004A	UNS C11000			
	Messing bleifrei	2.0321	CuZn37 CW508L	UNS C27400	160	0.013	0.010
		2.0360	CuZn40 CW509L	UNS C28000			
	Messing, Bronze Rm < 400 N/mm ²	2.0401	CuZn39Pb3 / CW614N	UNS C38500	160	0.013	0.010
2.1020		CuSn6	UNS C51900				
Bronze Rm < 600 N/mm ²	2.0966	CuAl10Ni5Fe4	UNS C63000	160	0.013	0.009	
	2.0960	CuAl9Mn2	UNS C63200				
S ₁	Hitzebeständige Stähle	2.4856		Inconel 625	100	0.006	0.004
		2.4668		Inconel 718			
		2.4617	NiMo28	Hastelloy B-2			
		2.4665	NiCr22Fe18Mo	Hastelloy X			
S ₂	Titan rein	3.7035	Gr.2	ASTM B348 / F67	120	0.010	0.008
		3.7065	Gr.4	ASTM B348 / F68			
S ₃	Titan Legierungen	3.7165	TiAl6V4	ASTM B348 / F136	120	0.010	0.008
		9.9367	TiAl6Nb7	ASTM F1295			
H ₁	Stähle gehärtet < 55 HRC	2.4964	CoCr20W15Ni	Haynes 25	100	0.006	0.004
			CrCoMo28	ASTM F1537			
H ₂	Stähle gehärtet ≥ 55 HRC	1.2510	100MnCrMoW4	AISI O1			
		1.2379	X153CrMoV12	AISI D2			

Vorbearbeitung

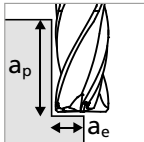

①

- $a_p = 2 \times d_1$
- $a_e = 0.1 \times d_1$

②

- $a_p = 4 \times d_1$
- $a_e = 0.05 \times d_1$

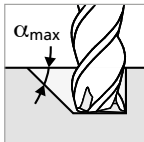

Bemerkung:

Beim Fräsen mit linearer Rampe oder Spiralinterpolation f_z um 35% reduzieren

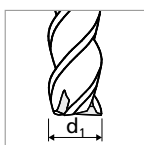
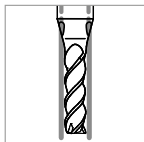

v_c [m/min]
 f_z [mm]

ANWENDUNGSEMPFEHLUNG

● Sehr gut geeignet | ● Gut geeignet | ○ bedingt geeignet | ☒ Nicht empfohlen

P	N	S ₃
M	S ₁	H ₁
K	S ₂	H ₂



	$\varnothing d_1$																				
	1.5 mm 1/16"			2.0 mm 3/32"			3.0 mm 1/8"			4.0 mm 5/32"			5.0 mm 3/16" - 7/32"			6.0 mm 1/4"			8.0 mm		
	v_c	① f_z	② f_z	v_c	① f_z	② f_z	v_c	① f_z	② f_z	v_c	① f_z	② f_z	v_c	① f_z	② f_z	v_c	① f_z	② f_z	v_c	① f_z	② f_z
	200	0.015	0.012	220	0.024	0.017	240	0.033	0.020	260	0.034	0.025	260	0.035	0.028	260	0.046	0.029	260	0.054	0.033
	200	0.013	0.011	220	0.022	0.016	240	0.031	0.019	260	0.032	0.024	260	0.033	0.026	260	0.044	0.028	260	0.052	0.031
	200	0.011	0.010	220	0.019	0.015	240	0.028	0.018	260	0.029	0.022	260	0.030	0.024	260	0.042	0.026	260	0.050	0.029
	180	0.015	0.012	180	0.021	0.017	200	0.030	0.020	220	0.032	0.024	220	0.033	0.026	220	0.040	0.028	260	0.048	0.031
	180	0.014	0.011	180	0.020	0.016	200	0.028	0.018	220	0.031	0.023	220	0.032	0.025	220	0.037	0.027	260	0.045	0.030
	180	0.014	0.011	180	0.020	0.016	200	0.028	0.018	220	0.031	0.023	220	0.032	0.025	220	0.037	0.027	260	0.045	0.030
	180	0.012	0.008	180	0.018	0.015	200	0.026	0.017	220	0.030	0.022	220	0.031	0.024	220	0.035	0.026	260	0.042	0.029
	160	0.014	0.012	200	0.024	0.014	220	0.032	0.021	240	0.038	0.026	240	0.042	0.029	240	0.044	0.030	240	0.052	0.034
	200	0.016	0.013	240	0.026	0.018	260	0.040	0.029	300	0.048	0.028	300	0.051	0.030	320	0.052	0.032	350	0.060	0.036
	220	0.016	0.013	240	0.026	0.018	260	0.040	0.029	300	0.048	0.028	300	0.051	0.030	320	0.052	0.032	350	0.060	0.036
	220	0.016	0.013	240	0.026	0.018	260	0.040	0.029	300	0.048	0.028	300	0.051	0.030	320	0.052	0.032	350	0.060	0.036
	220	0.016	0.013	240	0.026	0.018	260	0.040	0.029	300	0.048	0.028	300	0.051	0.030	320	0.052	0.032	350	0.060	0.036
	220	0.016	0.013	240	0.026	0.018	260	0.040	0.029	300	0.048	0.028	300	0.051	0.030	320	0.052	0.032	350	0.060	0.036
	220	0.016	0.013	240	0.026	0.018	260	0.040	0.029	300	0.048	0.028	300	0.051	0.030	320	0.052	0.032	350	0.060	0.036
	100	0.008	0.005	100	0.010	0.005	100	0.014	0.008	120	0.016	0.010	120	0.018	0.011	120	0.020	0.012	120	0.025	0.013
	120	0.012	0.010	130	0.017	0.014	130	0.028	0.017	150	0.030	0.021	150	0.031	0.023	150	0.032	0.025	170	0.035	0.027
	120	0.012	0.010	130	0.017	0.014	130	0.028	0.017	150	0.030	0.021	150	0.031	0.023	150	0.032	0.025	170	0.035	0.027
	100	0.008	0.005	100	0.010	0.005	100	0.014	0.008	120	0.016	0.010	120	0.018	0.011	120	0.020	0.012	120	0.025	0.013

Typ N - Schichten

FRÄSEN MIT INTEGRIERTER KÜHLUNG | SCHNITTDATENÜBERSICHT

Schichten

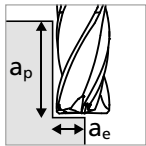

- $a_p = 4 \times d_1$
- $a_e = 0.02 \times d_1$

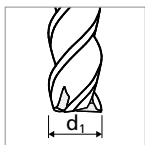

Werkstoff- gruppe	Werkstoff	Wr.Nr.	DIN	AISI/ASTM/UNS	1.0 mm	
					v_c	f_z
P	Stähle unlegiert Rm < 800 N/mm ²	1.0301	C10	AISI 1010	130	0.009
		1.0401	C15	AISI 1015		
		1.1191	C45E/CK45	AISI 1045		
		1.0044	S275JR	AISI 1020		
		1.0715	11SMn30	AISI 1215		
	Stähle niedriglegiert Rm > 900 N/mm ²	1.5752	15NiCr13	ASTM 3415 / AISI 3310	130	0.008
		1.7131	16MnCr5	AISI 5115		
		1.3505	100Cr6	AISI 52100		
		1.7225	42CrMo4	AISI 4140		
		1.2842	90MnCrV8	AISI O2		
	Werkzeugstähle hochlegiert Rm < 1200 N/mm ²	1.2379	X153CrMoV12	AISI D2	130	0.007
		1.2436	X210CrW12	AISI D4/D6		
		1.3343	HS6-5-2C	AISI M2 / UNS T11302		
		1.3355	HS18-0-1	AISI T1 / UNS T12001		
M	Rostfreie Stähle- ferritisch	1.4016	X6Cr17	AISI 430 / UNS S43000	130	0.009
		1.4105	X6CrMoS17	AISI 430F		
	Rostfreie Stähle- martensitisch	1.4034	X46Cr13	AISI 420C	130	0.009
		1.4112	X90CrMoV18	AISI 440B		
	Rostfreie Stähle- martensitisch – PH	1.4542	X5CrNiCuNb16-4	AISI 630 / ASTM 17-4 PH	130	0.009
		1.4545	X5CrNiCuNb15-5	ASTM 15-5 PH		
	Rostfreie Stähle- austenitisch	1.4301	X5CrNi18-10	AISI 304	130	0.007
		1.4435	X2CrNiMo18-14-3	AISI 316L		
1.4441		X2CrNiMo18-15-3	AISI 316LM			
		1.4539	X1NiCrMoCu25-20-5	AISI 904L		
K	Gusseisen	0.6020	GG20	ASTM 30	110	0.007
		0.6030	GG30	ASTM 40B		
		0.7040	GGG40	ASTM 60-40-18		
		0.7060	GGG60	ASTM 80-60-03		
N	Aluminium Knetlegierungen	3.2315	AlMgSi1	ASTM 6351	130	0.010
		3.4365	AlZnMgCu1.5	ASTM 7075		
	Aluminium Druckgusslegierungen	3.2163	GD-AlSi9Cu3	ASTM A380	130	0.010
		3.2381	GD-AlSi10Mg	UNS A03590		
	Kupfer	2.0040	Cu-OF / CW008A	UNS C 10100	130	0.012
		2.0065	Cu-ETP / CW004A	UNS C 11000		
	Messing bleifrei	2.0321	CuZn37 CW508L	UNS C27400	130	0.012
		2.0360	CuZn40 CW509L	UNS C28000		
	Messing, Bronze Rm < 400 N/mm ²	2.0401	CuZn39Pb3 / CW614N	UNS C38500	130	0.012
		2.1020	CuSn6	UNS C51900		
Bronze Rm < 600 N/mm ²	2.0966	CuAl10Ni5Fe4	UNS C63000	130	0.010	
	2.0960	CuAl9Mn2	UNS C63200			
S ₁	Hitzebeständige Stähle	2.4856		Inconel 625	110	0.005
		2.4668		Inconel 718		
		2.4617	NiMo28	Hastelloy B-2		
		2.4665	NiCr22Fe18Mo	Hastelloy X		
S ₂	Titan rein	3.7035	Gr.2	ASTM B348 / F67	110	0.009
		3.7065	Gr.4	ASTM B348 / F68		
S ₃	Titan Legierungen	3.7165	TiAl6V4	ASTM B348 / F136	110	0.009
		9.9367	TiAl6Nb7	ASTM F1295		
H ₁	Stähle gehärtet < 55 HRC	2.4964	CoCr20W15Ni	Haynes 25	110	0.005
			CrCoMo28	ASTM F1537		
H ₂	Stähle gehärtet ≥ 55 HRC	1.2510	100MnCrMoW4	AISI O1		
		1.2379	X153CrMoV12	AISI D2		

v_c [m/min]
 f_z [mm]

ANWENDUNGSEMPFEHLUNG

● Sehr gut geeignet | ● Gut geeignet | ○ bedingt geeignet | ☒ Nicht empfohlen

P	N	S ₃
M	S ₁	H ₁
K	S ₂	H ₂



	1.5 mm 1/16"		2.0 mm 3/32"		3.0 mm 1/8"		Ød ₁ 4.0 mm 5/32"		5.0 mm 3/16" - 7/32"		6.0 mm 1/4"		8.0 mm	
	v_c	f_z	v_c	f_z	v_c	f_z	v_c	f_z	v_c	f_z	v_c	f_z	v_c	f_z
	180	0.014	200	0.020	210	0.026	220	0.029	220	0.032	220	0.038	220	0.044
	180	0.013	200	0.018	210	0.025	220	0.028	220	0.030	220	0.033	220	0.040
	180	0.012	200	0.017	210	0.023	220	0.024	220	0.026	220	0.029	220	0.035
	180	0.014	200	0.020	210	0.025	220	0.028	220	0.030	220	0.033	260	0.040
	180	0.013	200	0.018	210	0.025	220	0.027	220	0.029	220	0.032	260	0.038
	180	0.013	200	0.018	210	0.025	220	0.027	220	0.029	220	0.032	260	0.038
	180	0.009	200	0.017	210	0.023	220	0.025	220	0.028	220	0.030	260	0.037
	130	0.014	150	0.016	160	0.025	170	0.029	170	0.033	170	0.036	200	0.042
	180	0.015	200	0.021	210	0.033	220	0.035	220	0.038	220	0.041	270	0.047
	180	0.015	200	0.021	210	0.033	220	0.035	220	0.038	220	0.041	270	0.047
	180	0.015	200	0.021	210	0.033	220	0.035	220	0.038	220	0.041	270	0.047
	180	0.015	200	0.021	210	0.033	220	0.035	220	0.038	220	0.041	270	0.047
	180	0.015	200	0.021	210	0.033	220	0.035	220	0.038	220	0.041	270	0.047
	180	0.015	200	0.021	210	0.033	220	0.035	220	0.038	220	0.041	270	0.047
	120	0.006	130	0.006	130	0.009	140	0.012	140	0.013	150	0.014	160	0.020
	120	0.012	130	0.016	130	0.023	140	0.025	140	0.028	150	0.030	160	0.036
	120	0.012	130	0.016	130	0.023	140	0.025	140	0.028	150	0.030	160	0.036
	120	0.006	130	0.006	130	0.009	140	0.012	140	0.013	150	0.014	160	0.020

Prozess CrazyMill Cool Zylindrisch / Torisch - Z4

PRÄZISES UND EFFIZIENTES FRÄSEN

Kühlschmierstoff, Filter und Druck

Kühlschmierstoff: Für ein optimales Resultat empfiehlt Mikron Tool, Schneidöl als Kühlschmiermittel zu verwenden. Alternativ kann auch Emulsion von 8% oder mehr mit EP-Additiven (Extreme-Pressure-Additives) eingesetzt werden.

Filter: Die grossen Kühlkanäle erlauben einen Standardfilter mit einer Filterqualität von ≤ 0.05 mm.

Kühlmitteldruck: Es werden mindestens 15 bar Kühlmitteldruck benötigt, um prozesssicher zu fräsen. Ein hoher Druck ist prinzipiell besser für den Kühl- und Spüleffekt.

Drehzahl	[U/min]	$\leq 10'000$	$> 10'000$
Minimaler Druck	[bar]	15	30

Fräsen im Gleich- oder Gegenlauf

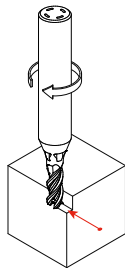

Für das seitliche Fräsen und Tauchfräsen empfiehlt Mikron Tool das Fräsen im Gleichlauf. Hier ist die Spandicke anfangs grösser und verringert sich kontinuierlich, die Schnittkräfte bleiben klein. Beim Fräsen im Gegenlauf hingegen würden hohe Schnittkräfte den Fräser vom Teil wegdrängen. Somit nimmt die Oberflächengüte ab.

FRÄSPROZESS

Maximaler Eintauchwinkel mit linearer Rampe oder Spiralinterpolation (berechnet auf dem Schafffräserzentrum)

Werkstoffe		α - Lineare Rampe	α - Spiralinterpolation
P	Stähle unlegiert	45°	47°
	Stähle niedriglegiert	45°	47°
	Werkzeugstähle hochlegiert	27°	28°
M	Rostfreie Stähle ferritisch	45°	47°
	Rostfreie Stähle martensitisch	27°	28°
	Rostfreie Stähle martensitisch - PH	27°	28°
	Rostfreie Stähle austenitisch	45°	47°
K	Gusseisen	45°	47°
	Aluminium Knetlegierungen	45°	47°
N	Aluminium Druckgusslegierungen	45°	47°
	Kupfer	45°	47°
	Messing bleifrei	45°	47°
	Messing, Bronze Rm < 400 N/mm ²	45°	47°
	Bronze Rm < 600 N/mm ²	45°	47°
	S ₁ Hitzebeständige Stähle	14°	15°
	S ₂ Titan und Titan Legierungen	14°	15°
S ₃ CrCo-Legierungen	27°	28°	

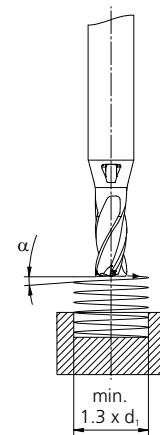

Bemerkung: Berücksichtigen Sie beim Fräsen mit linearer Rampe oder Spiralinterpolation die Schnittdaten für die Vorbearbeitung mit einer Reduzierung von fz um 35%

Vorbearbeitung

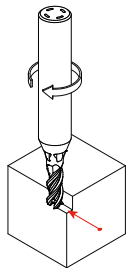

Empfohlene Schnittparameter

v_c und f_z = wie in der Schnittdatentabelle angegeben

Strategie	Typ A	Typ M	Typ N	Typ C
①	$a_p = 1.5 \times d$ $a_e = 0.3 \times d$	$a_p = 1.5 \times d$ $a_e = 0.2 \times d$	$a_p = 2 \times d$ $a_e = 0.1 \times d$	$a_p = 2 \times d$ $a_e = 0.1 \times d$
②	$a_p = 2 \times d$ $a_e = 0.2 \times d$	$a_p = 3 \times d$ $a_e = 0.1 \times d$	$a_p = 4 \times d$ $a_e = 0.05 \times d$	-
③	-	$a_p = 3 \times d$ $a_e = 0.05 \times d$	-	-

Schichten

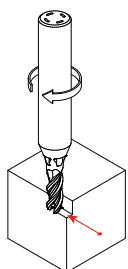

Empfohlene Schnittparameter

v_c und f_z = wie in der Schnittdatentabelle angegeben

Strategie	Typ A	Typ M	Typ N	Typ C
①	$a_p = 2 \times d$ $a_e = 0.04 \times d$	$a_p = 3 \times d$ $a_e = 0.02 \times d$	$a_p = 4 \times d$ $a_e = 0.02 \times d$	$a_p = 2 \times d$ $a_e = 0.02 \times d$
②	$a_p = 2 \times d$ $a_e = 0.02 \times d$	-	-	-

NEW

CrazyMill Hexalobe

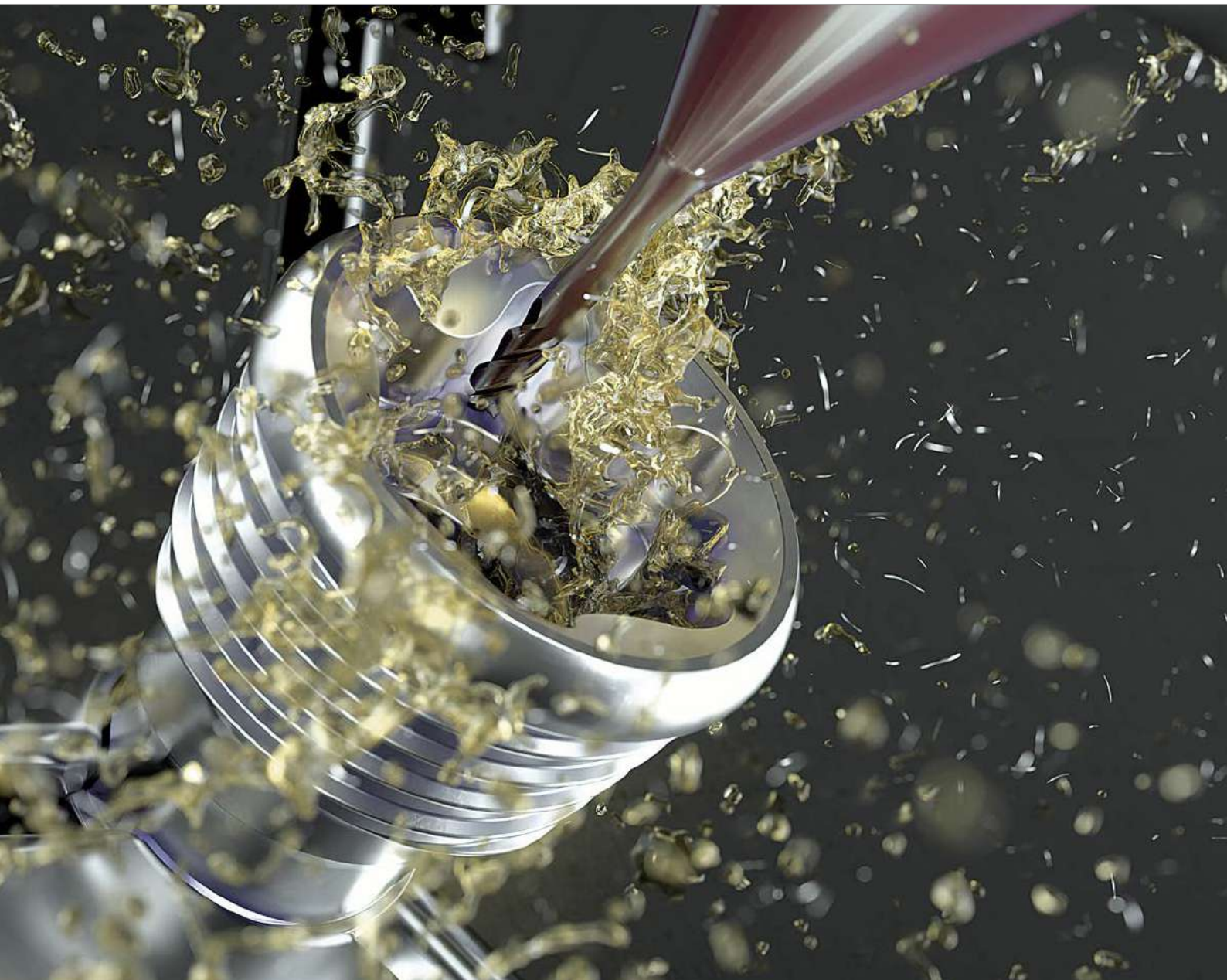

NEW



DAS NEUE KONZEPT ZUR BEARBEITUNG VON TORX® FORMEN

Neues Konzept

- Bohren - Anfasen - Fräsen - Entgraten: Vier Operationen in drei Schritten mit zwei Werkzeugen.
- Höchste Effizienz und kurze Bearbeitungszeit: für Titan, rostfreie Stähle und Kobalt-Chrom.

CRAZYDRILL™
by MikronTool
Hexalobe^{FLAT}

Kombibohrer



NEW



Jetzt auch als
Flachbohrer erhältlich

CRAZYDRILL™
by MikronTool
Hexalobe

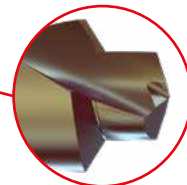

Bohren und
Anfasen in
einem Schritt

CRAZYMILL™
by MikronTool
Hexalobe

Mikrofräser



NEW



Jetzt auch für
Kobalt-Chrom
Geometrie

Charakteristiken für
hohe Leistung

- Höchste Steifheit
- Neue Schneidgeometrie



Ihre Vorteile

- Kürzerer Fräsprozess
- Höchste Profilhaltigkeit
- Ausgezeichnete Oberflächengüte
- Minimale Gratbildung

Nachschärfen: Diese Produkte eignen sich nicht zum Nachschärfen.

Hinweis: Sie haben nicht die passende Variante von CrazyDrill Hexalobe / CrazyMill Hexalobe (Durchmesser, Länge, Schnittrichtung...) gefunden? Fragen Sie uns an bzgl. einer kundenspezifischen Variante!

NEW

Höchstleistung für Innensechsrund

SCHLÜSSELFERTIGE LÖSUNG FÜR TITAN, ROSTFREIEN STAHL UND KOBALT-CHROM



Werkstoff

■ Titan

S2

Ti Gr.5 ELI
TiAl6V4 ELI
3.7165

■ Rostfreier Stahl

M

316 LM
X2CrNiMo18-15-3
1.4441

■ Kobalt-Chrom

S3

ASTM F1537
CrCoMo28
ISO 5832-12

Formgenauigkeit

■ Nahezu perfektes Profil

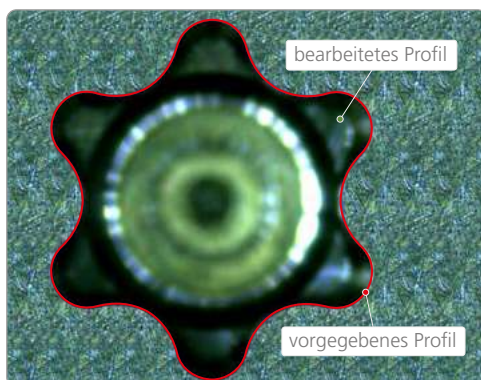

Perfekte Übereinstimmung der Profile.

■ Rechtwinkligkeit

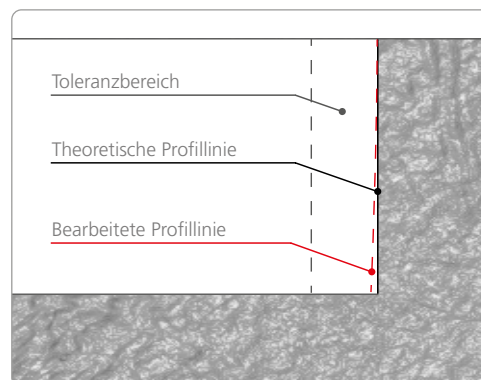

Garantierte Profilgeometrie.

Qualität und Leistung

■ Oberflächengüte

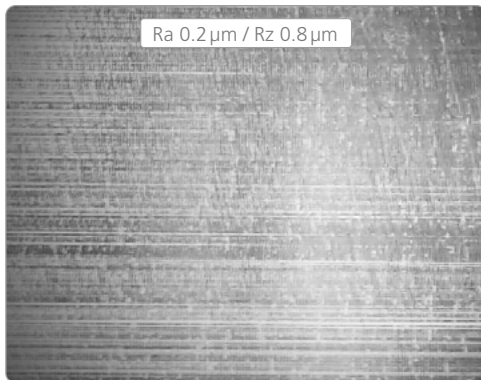

Hervorragende Oberflächengüte.*

■ Nahezu gratfrei

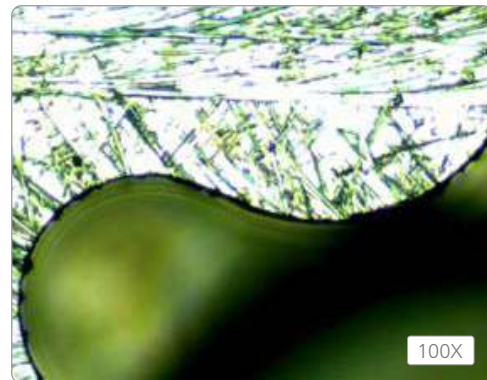

Bearbeitungsprofil mit minimaler Gratbildung.

■ Rauheit der Fase

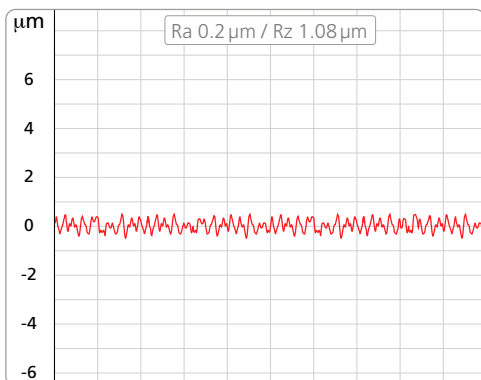

Hohe Qualität der Fasenoberfläche.*

■ Zykluszeit Fräsen

TORX® Typ	Zeit [s]
T6	27
T8	24
T10	22
T15	22
T20	21
T25	20

Gefräst in Titan mit 3.5 x d Version und $p = 0.4 \times d$.*

Anmerkung *: Die Qualität und Zykluszeit ist abhängig von den Schnittparametern und Maschinenbedingungen.

NEW

Höchstleistung: Fräsen von Innensechsrund

MIKROFRÄSER

CrazyMill Hexalobe

Der neue Fräser für TORX® Formen

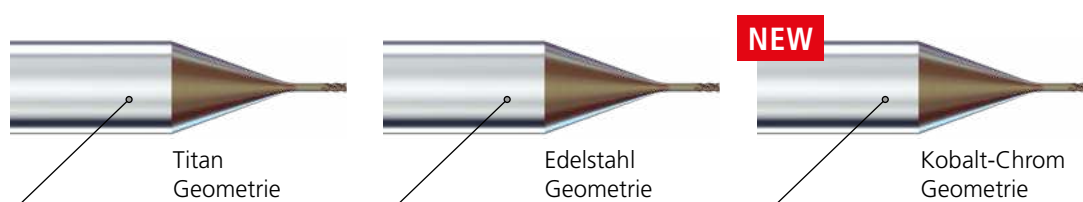

Leistung

■ Reelle Schnittbedingungen

Getestete und bestätigte Schnittparameter für optimalen Prozess und Standzeit.

■ Spiralinterpolation

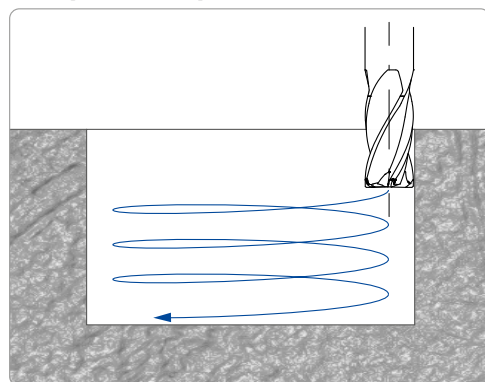

Höhere Steigung bis $0.8 \times d$.

■ Neues Hartmetall

Spezielles Ultrafeinkorn-Hartmetall mit hoher Steifheit und Resistenz gegen Schneidkantenausbrüche, entwickelt für hohe Profilgenauigkeit.

■ Drei Schneidengeometrien

Drei Typen von Fräsern wurden entwickelt für eine optimale Bearbeitung von Titan, rostfreien Stählen und Kobalt-Chrom.

■ Beschichtung



Chromfreie Beschichtung zum Vermeiden einer Kreuzkontamination bei Medizinteilen.

CrazyMill Hexalobe

3.5xd 5xd 3.5xd 5xd 3.5xd 5xd

Ti

SST-Inox

CoCr

- Beschichtet
- Aussenkühlung

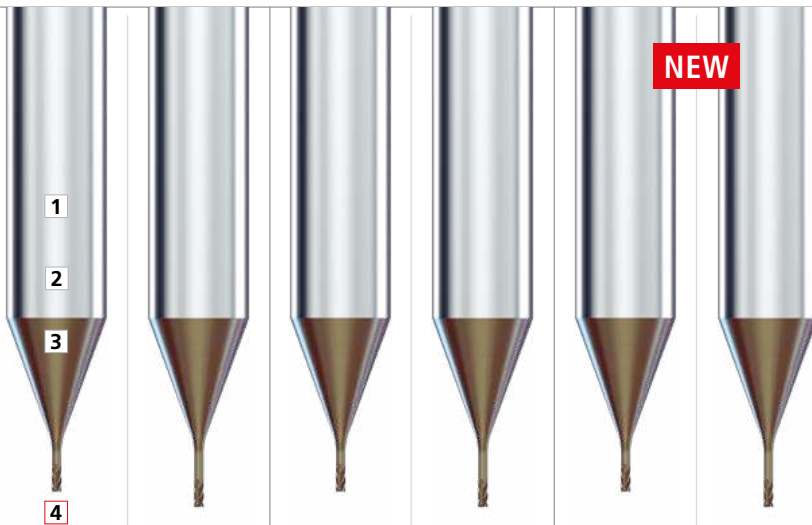
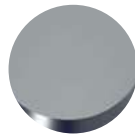

Seite 522

Seite 523

Seite 522

Seite 523

Seite 522

Seite 523

NEW

1 | SCHAFT

Der robuste Hartmetallschaft garantiert stabiles, vibrationsfreies Fräsen. Eine hohe Präzision und hervorragende Oberflächengüte werden erreicht.

2 | NEUES HARTMETALL

Ein spezielles Ultrafeinkorn- Hartmetall mit hoher Steifheit und Resistenz gegen Kantenausbruch erfüllt alle Anforderungen in Bezug auf die mechanischen Eigenschaften (wie hohe Härte oder geringe Wärmeleitfähigkeit) von Titan, rostfreiem Stahl und Kobalt-Chrom.

3 | NEUE BESCHICHTUNG

Die Hochleistungsbeschichtung eXedur SNP ist wärme- und verschleissresistent, verhindert ein Verkleben der Schneiden und garantiert einen optimalen Spänetransport. Das Resultat: hohe Standzeit des Werkzeuges.

4 | SCHNEIDENGEOMETRIE

Drei spezifische Geometrien wurden entwickelt für die Bearbeitung von:

- Titan
- Rostfreien Stählen
- Kobalt-Chrom

Vibrationsfreies Fräsen mit Spiralinterpolation.

Fräterspitze

3 Zähne

4 Zähne

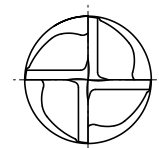
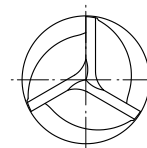

Durchmesserbereich
Ø 0.2 - 0.3 mm

Durchmesserbereich
Ø 0.4 - 1.0 mm

NEW

Bearbeitungsprozess

SPIRALINTERPOLATION FÜR TITAN

Schritt 1

Vorbohrung mit 120° Fase

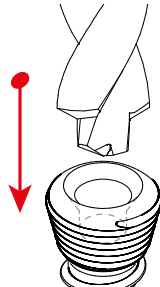

oder

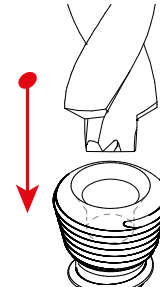

Spitzenwinkel von 140°

Spitzenwinkel von 180°

Schritt 2

Spiralinterpolation
XYZ

Spiralinterpolation
XCZ

XYZ

Interpolation der linearen Achsen X, Y und Z mit ruhendem Werkstück.

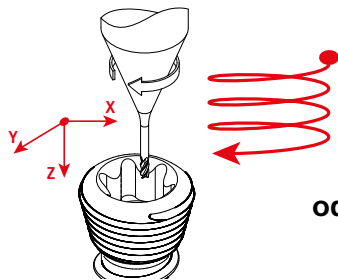

oder

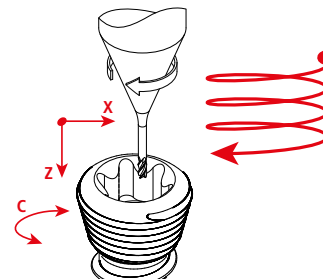

XCZ

Interpolation der linearen Achsen X, Z und Gegenspindel Achse C mit rotierendem Werkstück.

Schritt 3

Entgraten

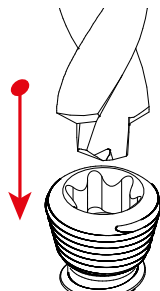

oder

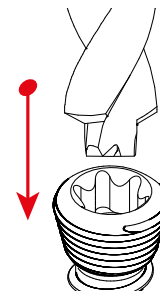

Spitzenwinkel von 140°

Spitzenwinkel von 180°

Nochmaliges Fasen zum Entfernen der Grate.

Titan: Spiralinterpolation ist der optimale Prozess, da Zeiteinsparung von bis zu 20% möglich ist im Vergleich zum Wandungsfräsen (siehe Seite 180).

BOHREN DER LOBEN UND SPIRALINTERPOLATION FÜR EDELSTAHL UND KOBALT-CHROM

Schritt 1

Bohrung der Loben

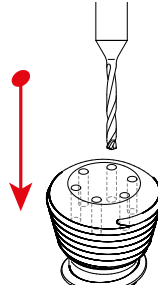

Schritt 2

Vorbohrung mit 120° Fase

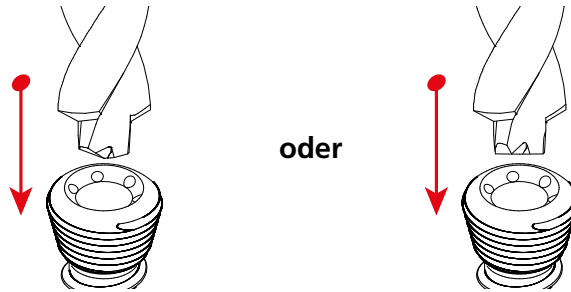

Spitzenwinkel von 140°

Spitzenwinkel von 180°

Schritt 3

Spiralinterpolation XYZ

Spiralinterpolation XCZ

XYZ
Interpolation der linearen Achsen X, Y und Z mit ruhendem Werkstück.

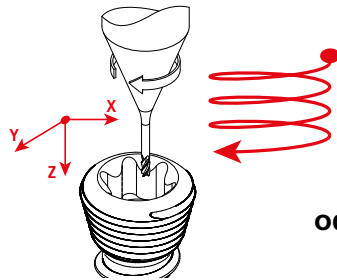

oder

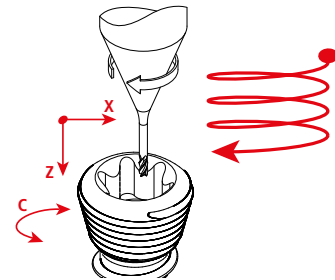

XCZ
Interpolation der linearen Achsen X, Z und Gegenspindel Achse C mit rotierendem Werkstück.

Schritt 4

Entgraten

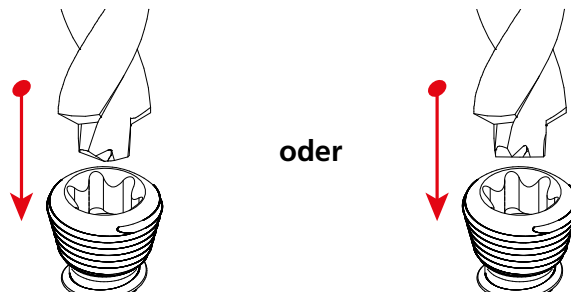

Spitzenwinkel von 140°

Spitzenwinkel von 180°

Nochmaliges Fasen zum Entfernen der Grate.

Edelstahl: Mit Spiralinterpolation muss eine Bohrung der Loben erfolgen. Ergebnis: höhere Standzeit, bessere Masskontrolle der TORX®-Form und stabilerer Prozess als beim direkten Wandungsfräsen (siehe Seite 180).

Kobalt-Chrom: Spiralinterpolation ist der optimale Prozess, da Zeiteinsparung von bis zu 20% möglich ist im Vergleich zum Wandungsfräsen (siehe Seite 181).

NEW

Bearbeitungsprozess

WANDUNGSFRÄSEN FÜR TITAN UND ROSTFREIEN STAHL

Schritt 1

Vorbohrung mit 120° Fase

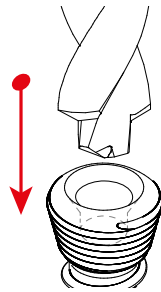

Spitzenwinkel von 140°

oder

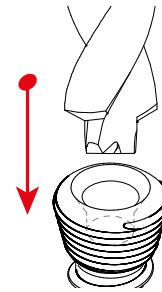

Spitzenwinkel von 180°



Schritt 2

Wandungsfräsen

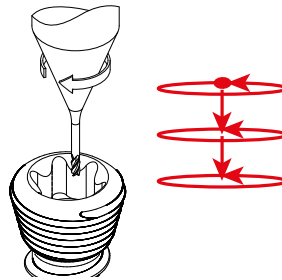

Schritt 3

Entgraten

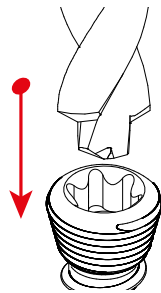

Spitzenwinkel von 140°

oder

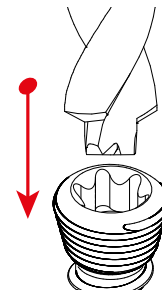

Spitzenwinkel von 180°

Nochmaliges Fasen zum Entfernen der Grate.

Titan: Spiralinterpolation ist der optimale Prozess (siehe Seite 178), da Zeiteinsparung von bis zu 20% möglich ist im Vergleich zum Wandungsfräsen.

Edelstahl: Mit Spiralinterpolation muss eine Bohrung der Loben erfolgen (siehe Seite 179). Ergebnis: höhere Standzeit, bessere Masskontrolle der TORX®-Form und stabilerer Prozess als beim direkten Wandungsfräsen.

BOHREN DER LOBEN UND WANDUNGSFRÄSEN FÜR KOBALT-CHROM

Schritt 1

Bohrung der Loben

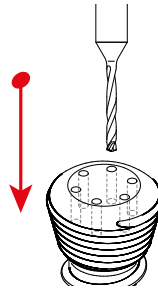

Schritt 2

Vorbohrung mit 120° Fase

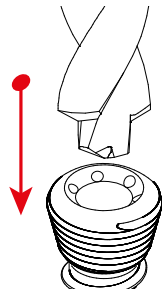

oder

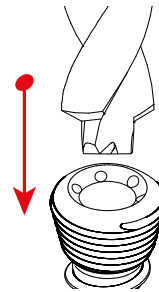

Spitzenwinkel von 140°

Spitzenwinkel von 180°

Schritt 3

Wandungsfräsen

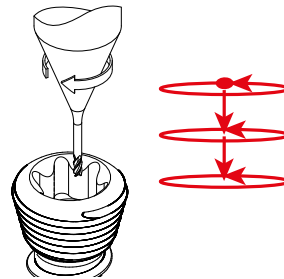

Schritt 4

Entgraten

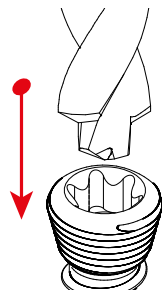

oder

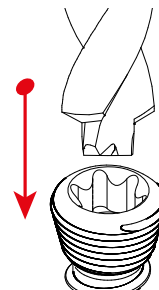

Nochmaliges Fasen zum Entfernen der Grate.

Spitzenwinkel von 140°

Spitzenwinkel von 180°

Kobalt-Chrom: Spiralinterpolation ist der optimale Prozess (siehe Seite 179), da Zeiteinsparung von bis zu 20% möglich ist im Vergleich zum Wandungsfräsen.

CrazyMill Hexalobe

FRÄSEN MIT AUSSENKÜHLUNG

Kurze Version



Schutzphase
von 45°

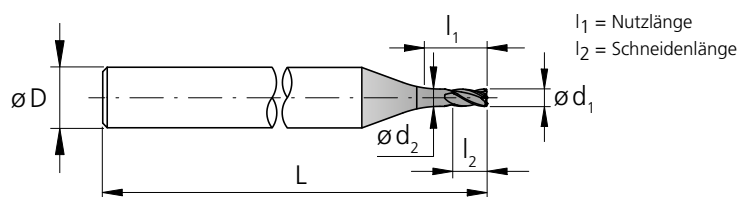

l_1 = Nutzlänge
 l_2 = Schneidenlänge

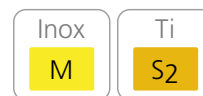

TORX® Typ	d_1 0/-0.01 [mm]	l_1 [mm]	l_2 [mm]	d_2 [mm]	D (h6) [mm]	L [mm]	Z [Zähne]	Artikelnummer Titanium	Artikelnummer SST-Inox	verfügbar
T4	0.20	0.70	0.30	0.19	4	40	3	2.CMT35.B1Z3.020.1	2.CMI35.B1Z3.020.1	■
T5	0.25	0.875	0.40	0.23	4	40	3	2.CMT35.B1Z3.025.1	2.CMI35.B1Z3.025.1	■
T6 / T7	0.30	1.05	0.45	0.28	4	40	3	2.CMT35.B1Z3.030.1	2.CMI35.B1Z3.030.1	■
T8 / T10	0.40	1.40	0.60	0.38	4	40	4	2.CMT35.B1Z4.040.1	2.CMI35.B1Z4.040.1	■
T10 / T15	0.50	1.75	0.75	0.47	4	40	4	2.CMT35.B1Z4.050.1	2.CMI35.B1Z4.050.1	■
T20	0.60	2.10	0.90	0.56	4	40	4	2.CMT35.B1Z4.060.1	2.CMI35.B1Z4.060.1	■
T25	0.80	2.80	1.20	0.75	4	40	4	2.CMT35.B1Z4.080.1	2.CMI35.B1Z4.080.1	■
T30	1.00	3.50	1.50	0.94	4	40	4	2.CMT35.B1Z4.100.1	2.CMI35.B1Z4.100.1	■

■ Artikel verfügbar ab Lager

Ergänzende Produkte

CrazyDrill Hexalobe S.182
CrazyDrill Hexalobe Flat S.183

NEW Kurze Version



Schutzphase
von 45°

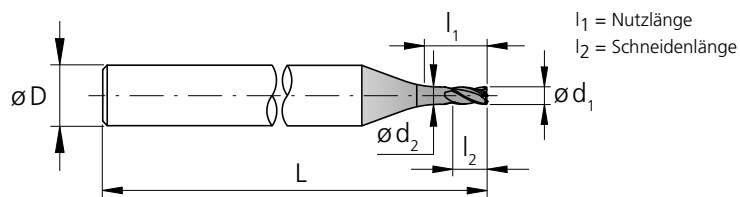

l_1 = Nutzlänge
 l_2 = Schneidenlänge



TORX® Typ	d_1 0/-0.01 [mm]	l_1 [mm]	l_2 [mm]	d_2 [mm]	D (h6) [mm]	L [mm]	Z [Zähne]	Artikelnummer Kobalt-Chrom	verfügbar
T4	0.20	0.70	0.30	0.19	4	40	3	2.CMR35.B1Z3.020.1	■
T5	0.25	0.875	0.40	0.23	4	40	3	2.CMR35.B1Z3.025.1	■
T6 / T7	0.30	1.05	0.45	0.28	4	40	3	2.CMR35.B1Z3.030.1	■
T8 / T10	0.40	1.40	0.60	0.38	4	40	4	2.CMR35.B1Z4.040.1	■
T10 / T15	0.50	1.75	0.75	0.47	4	40	4	2.CMR35.B1Z4.050.1	■
T20	0.60	2.10	0.90	0.56	4	40	4	2.CMR35.B1Z4.060.1	■
T25	0.80	2.80	1.20	0.75	4	40	4	2.CMR35.B1Z4.080.1	■
T30	1.00	3.50	1.50	0.94	4	40	4	2.CMR35.B1Z4.100.1	■

■ Artikel verfügbar ab Lager

Ergänzende Produkte

CrazyDrill Hexalobe S.182
CrazyDrill Hexalobe Flat S.183

Hart-
metall

Z
3-4

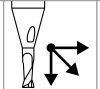

$\varnothing d_1$ 0.2 - 1.0 mm
Toleranz 0
- 0.01 mm

Lange Version

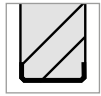

Schutzphase
von 45°

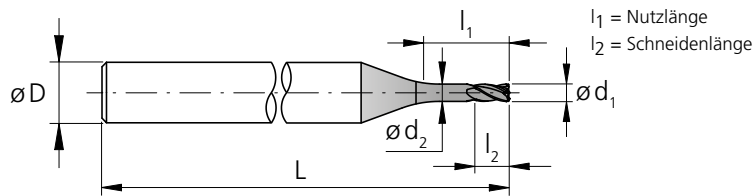

l_1 = Nutzlänge
 l_2 = Schneidlänge

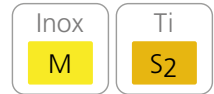

TORX® Typ	d_1 0/-0.01 [mm]	l_1 [mm]	l_2 [mm]	d_2 [mm]	D (h6) [mm]	L [mm]	Z [Zähne]	Artikelnummer Titanium	Artikelnummer SST-Inox	verfügbar
T4	0.20	1.00	0.30	0.19	4	40	3	2.CMT35.C1Z3.020.1	2.CMI35.C1Z3.020.1	■
T5	0.25	1.25	0.40	0.23	4	40	3	2.CMT35.C1Z3.025.1	2.CMI35.C1Z3.025.1	■
T6 / T7	0.30	1.50	0.45	0.28	4	40	3	2.CMT35.C1Z3.030.1	2.CMI35.C1Z3.030.1	■
T8 / T10	0.40	2.00	0.60	0.38	4	40	4	2.CMT35.C1Z4.040.1	2.CMI35.C1Z4.040.1	■
T10 / T15	0.50	2.50	0.75	0.47	4	40	4	2.CMT35.C1Z4.050.1	2.CMI35.C1Z4.050.1	■
T20	0.60	3.00	0.90	0.56	4	40	4	2.CMT35.C1Z4.060.1	2.CMI35.C1Z4.060.1	■
T25	0.80	4.00	1.20	0.75	4	40	4	2.CMT35.C1Z4.080.1	2.CMI35.C1Z4.080.1	■
T30	1.00	5.00	1.50	0.94	4	40	4	2.CMT35.C1Z4.100.1	2.CMI35.C1Z4.100.1	■

■ Artikel verfügbar ab Lager

Ergänzende Produkte

CrazyDrill Hexalobe S.182
CrazyDrill Hexalobe Flat S.183

NEW

Lange Version

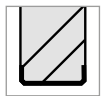

Schutzphase
von 45°

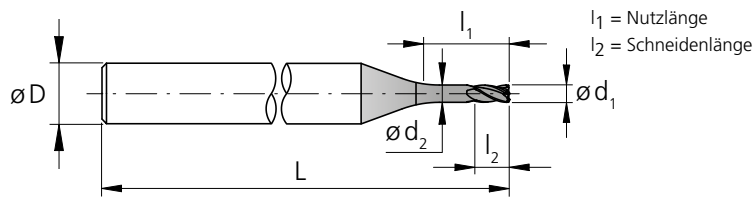

l_1 = Nutzlänge
 l_2 = Schneidlänge



TORX® Typ	d_1 0/-0.01 [mm]	l_1 [mm]	l_2 [mm]	d_2 [mm]	D (h6) [mm]	L [mm]	Z [Zähne]	Artikelnummer Kobalt-Chrom	verfügbar
T4	0.20	1.00	0.30	0.19	4	40	3	2.CMR35.C1Z3.020.1	■
T5	0.25	1.25	0.40	0.23	4	40	3	2.CMR35.C1Z3.025.1	■
T6 / T7	0.30	1.50	0.45	0.28	4	40	3	2.CMR35.C1Z3.030.1	■
T8 / T10	0.40	2.00	0.60	0.38	4	40	4	2.CMR35.C1Z4.040.1	■
T10 / T15	0.50	2.50	0.75	0.47	4	40	4	2.CMR35.C1Z4.050.1	■
T20	0.60	3.00	0.90	0.56	4	40	4	2.CMR35.C1Z4.060.1	■
T25	0.80	4.00	1.20	0.75	4	40	4	2.CMR35.C1Z4.080.1	■
T30	1.00	5.00	1.50	0.94	4	40	4	2.CMR35.C1Z4.100.1	■

■ Artikel verfügbar ab Lager

Ergänzende Produkte

CrazyDrill Hexalobe S.182
CrazyDrill Hexalobe Flat S.183

NEW

Spiralinterpolation (XYZ / XCZ) - 3.5 x d / 5 x d

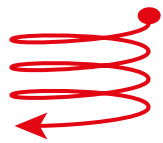

Werkstoff- gruppe	Werkstoff	Wr.-Nr.	DIN	AISI/ASTM/UNS	p (Steigung)	
					3.5 x d1	5 x d1
M	Rostfreie Stähle- austenitisch	1.4435	X2CrNiMo 18-14-3	AISI 316L	0.2 - 0.8 x d1	0.1 - 0.4 x d1
		1.4441	X2CrNiMo 18-15-3	AISI 316LM		
S₂	Titanlegierungen	3.7165	TiAl6V4	ASTM B348 / F136	0.2 - 0.8 x d1	0.1 - 0.4 x d1
		9.9367	TiAl6Nb7	ASTM F1295		
S₃	Leghe CrCo	2.4964	CoCr20W15Ni	Haynes 25	0.2 - 0.8 x d1	0.1 - 0.4 x d1
			CrCoMo28	ASTM F1537		

Anmerkung: Bei $p = 0.8 \times d1$ den Vorschub f_z um 30% reduzieren für höhere Standzeit und Profilhaltigkeit

NEW

Wandungsfräsen - 3.5 x d / 5 x d

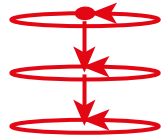

Werkstoff- gruppe	Werkstoff	Wr.-Nr.	DIN	AISI/ASTM/UNS	$a_{p, max}$	a_e
M	Rostfreie Stähle- austenitisch	1.4435	X2CrNiMo 18-14-3	AISI 316L	0.5 x d1	0.1 x d1
		1.4441	X2CrNiMo 18-15-3	AISI 316LM		
S₂	Titanlegierungen	3.7165	TiAl6V4	ASTM B348 / F136	0.5 x d1	variabel
		9.9367	TiAl6Nb7	ASTM F1295		
S₃	Leghe CrCo	2.4964	CoCr20W15Ni	Haynes 25	0.5 x d1	0.1 x d1
			CrCoMo28	ASTM F1537		

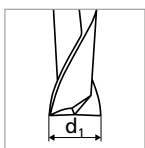
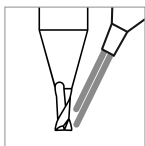

Allgemeiner Hinweis: Schnittdaten wurden getestet und bestätigt mit $n = 30'000 - 40'000$ U/min, abweichende Schnittdaten können die Standzeit beeinflussen.

v_c [m/min]
 f_z [mm]
 p [mm]

ANWENDUNGSEMPFEHLUNG

● Sehr gut geeignet | ● Gut geeignet | ○ bedingt geeignet | ☒ Nicht empfohlen

P	N	S ₃
M	S ₁	H ₁
K	S ₂	H ₂

T4 Ød1 0.20 mm		T5 Ød1 0.25 mm		T6 - T7 Ød1 0.30 mm		T8 - T10 Ød1 0.40 mm		T10 - T15 Ød1 0.50 mm		T20 Ød1 0.60 mm		T25 Ød1 0.80 mm		T30 Ød1 1.00 mm	
v_c	f_z	v_c	f_z	v_c	f_z	v_c	f_z	v_c	f_z	v_c	f_z	v_c	f_z	v_c	f_z
20 - 40	0.0010	25 - 50	0.0010	30 - 60	0.0010	40 - 75	0.0015	50 - 90	0.0020	60 - 100	0.0025	70 - 130	0.0030	80 - 140	0.0040
20 - 40	0.0010	25 - 50	0.0010	30 - 60	0.0010	40 - 75	0.0015	50 - 90	0.0020	60 - 100	0.0025	70 - 130	0.0030	80 - 140	0.0040
20 - 40	0.0008	25 - 50	0.0008	30 - 60	0.0008	40 - 75	0.0012	50 - 90	0.0015	60 - 100	0.0020	70 - 130	0.0025	80 - 140	0.0030

v_c [m/min] a_p [mm]
 f_z [mm] a_e [mm]

ANWENDUNGSEMPFEHLUNG

● Sehr gut geeignet | ● Gut geeignet | ○ bedingt geeignet | ☒ Nicht empfohlen

P	N	S ₃
M	S ₁	H ₁
K	S ₂	H ₂

07

T4 Ød1 0.20 mm		T5 Ød1 0.25 mm		T6 - T7 Ød1 0.30 mm		T8 - T10 Ød1 0.40 mm		T10 - T15 Ød1 0.50 mm		T20 Ød1 0.60 mm		T25 Ød1 0.80 mm		T30 Ød1 1.00 mm	
v_c	f_z	v_c	f_z	v_c	f_z	v_c	f_z	v_c	f_z	v_c	f_z	v_c	f_z	v_c	f_z
20 - 40	0.0015	25 - 50	0.0025	30 - 60	0.0030	40 - 75	0.0045	50 - 90	0.0060	60 - 100	0.0065	70 - 130	0.0080	80 - 140	0.0100
20 - 40	0.0015	25 - 50	0.0025	30 - 60	0.0030	40 - 75	0.0045	50 - 90	0.0060	60 - 100	0.0065	70 - 130	0.0080	80 - 140	0.0100
20 - 40	0.0012	25 - 50	0.0020	30 - 60	0.0025	40 - 75	0.0035	50 - 90	0.0045	60 - 100	0.0050	70 - 130	0.0060	80 - 140	0.0075

Kühlschmierstoff, Filter und Druck

Für ein optimales Resultat empfiehlt Mikron Tool, Schneidöl als Kühlschmiermittel zu verwenden. Alternativ kann auch Emulsion von 8% oder mehr mit EP-Additiven (Extreme-Pressure-Additives) eingesetzt werden.

Bei Werkzeugen mit Aussenkühlung sind keine spezifischen Vorgaben für Filter und Kühlmitteldruck und -menge zu beachten. Es ist jedoch darauf zu achten, dass das Kühlmedium direkt an die Bohrerspitze geführt wird und somit den Bohrer perfekt kühlt, schmiert und die Späne wegspült.

Spannmittel

Detaillierte Angaben zu den Spannmitteln finden Sie im Kapitel "Technische Informationen".

FRÄSEN

CRAZYMILL COOL P&S ZYLINDRISCH / TORISCH - Z3

PATENTED

CrazyMill Cool P&S Zylindrisch / Torisch - Z3

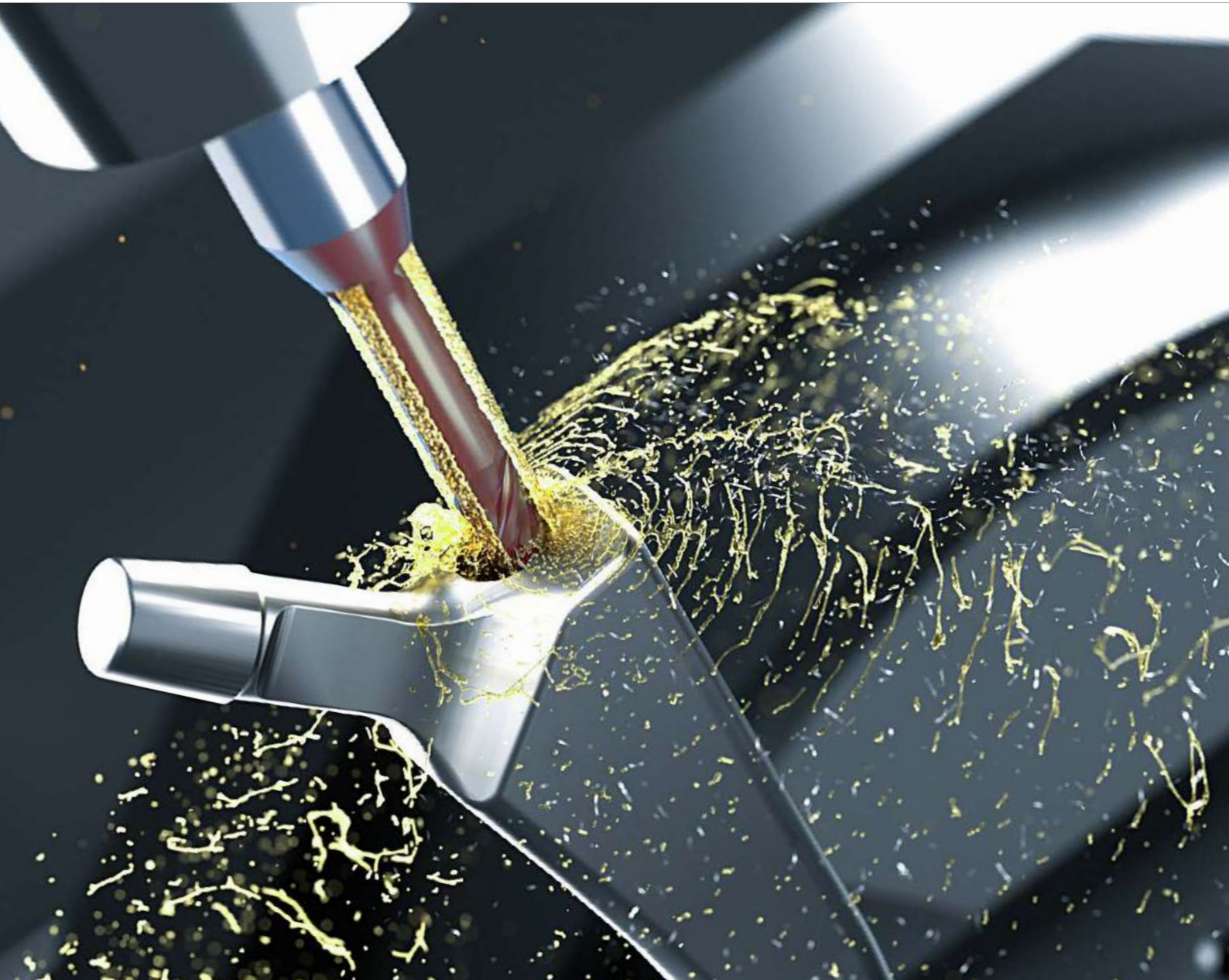



EIN FRÄSER FÜR NUTEN UND TASCHEN AUF KLEINSTEM RAUM



CrazyMill Cool P&S ist ein neuartiger 3-zahniger Fräser, entwickelt für das Schruppen und Schlichten von allen Materialien, speziell auch von rostfreien Stählen, Titan, Superlegierungen und CrCo-Legierungen. Zwei Ausführungen von Mikrofräsern in Durchmessern von 1 – 8 mm stehen zur Verfügung:

- **Variante Zylindrisch** - scharfkantig mit kleiner, definierter Schutzphase von 45°, für eine max. Bearbeitungstiefe von 5 x d.
- **Variante Torisch** - scharfkantig mit kleinem Radius für eine max. Bearbeitungstiefe von 5 x d.

Die Stärken des Fräsers sind die hohen Schnittgeschwindigkeiten und -tiefen, Abtragsraten, Standzeiten und die erreichbare Oberflächenqualität. Die spezielle Schneidengeometrie ermöglicht prozesssicheres, vibrationsfreies "Bohren" (senkrecht Eintauchen) bis zu 1 x d. Eine Korrektur im Zentrum stabilisiert die Mittenschneide (kein Ausbrechen), reduziert die Eindringkraft und trägt zu hohen Standzeiten bei. Dank dem speziell gestalteten Spanraum in der Kopfpartie werden die Späne während des Eintauchens in die erweiterten Spannuten geführt, welche genügend Platz lassen für eine perfekte Ausfuhr der Späne und gleichzeitig die Stabilität des seitlichen Fräsprozesses bis zu 5 x d sichern.

Zu einer perfekten Späneabfuhr trägt auch die im Schaft integrierte Kühlung bei, speziell geeignet für Taschen und Nuten, da Späne auch aus engen, verwinkelten Räumen mit einem konstanten, massiven Kühlmittelstrahl ausgespült werden. Die Oberflächengüte ist deutlich besser und erreicht auch beim Fräsen ins Volle Schlichtqualität. Die Kühlung verhindert zudem ein Überhitzen der Schneiden, ermöglicht eine längere Standzeit und eine wesentlich höhere Abtragsleistung im Vergleich zu konventionellen Fräsern.

Nachschärfen: Dieses Produkt eignet sich nicht zum Nachschärfen.

Hinweis: Sie haben nicht die passende Variante von CrazyMill Cool P&S Zylindrisch / Torisch - Z3 (Durchmesser, Länge, Schnitttrichtung...) gefunden? Fragen Sie uns an bzgl. einer kundenspezifischen Variante!

NEW**Merkmale und Vorteile****DER SCHRUPP- UND SCHLICHTFRÄSER MIT INNENKÜHLUNG, AB 1 MM**

- **KÜRZERE BEARBEITUNGSZEIT** | Bis zu 5 Mal schneller
- **ERHÖHTE STANDZEIT** | Durch effiziente Kühlung
- **HOHE OBERFLÄCHENQUALITÄT** | $Ra \leq 0.5 \mu m$
- **PERFEKTE SPANKONTROLLE** | Dank spezieller Schneidengeometrie und größerem Kühlmittelfluss

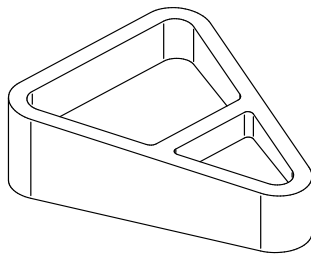
**BAUTEIL**

Lenkungs Komponente

WERKSTOFF

X2CrNiMo18-14-3 / 1.4435 / AISI 316L

BEARBEITUNG

- ① Tauchfräsen
- ② Nutenfräsen
- ③ Seitliches Fräsen (Schlichten)
- $d = 6 \text{ mm}$
- Frästiefe 14.4 mm

WERKZEUG

Mikron Tool - CrazyMill Cool P&S

DATEN**MIKRON TOOL****Werkzeugtyp**

CrazyMill Cool P&S Zylindrisch - Z3
 - Hartmetall
 - Beschichtet
 - Innenkühlung

Artikelnummer

2.CMC42.A8Z3.600.1

Schnittdaten

- ① Tauchfräsen
 $v_c = 160 \text{ m/min}$
 $f_{z,p} = 0.005 \text{ mm}$
 $a_p = 1 \times d$
- ② Nutenfräsen
 $v_c = 160 \text{ m/min}$
 $f_{z,s} = 0.025 \text{ mm}$
 $a_p = 1 \times d$
- ③ Schlichten
 $v_c = 220 \text{ m/min}$
 $f_z = 0.026 \text{ mm}$
 $a_p = 2.5 \times d$
 $a_e = 0.3 \text{ mm}$

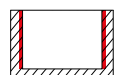
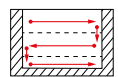
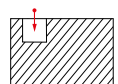



2.5 x d

Typ A

- Beschichtet
- Integrierte Kühlung
- l₁: 2.5xd, l₂: 2.5xd



Seite 532

5 x d

Typ C

- Beschichtet
- Integrierte Kühlung
- l₁: 5xd, l₂: 2xd



Seite 544

PATENTED

1 | SCHAFT

Der robuste Hartmetallschaft garantiert ein stabiles und schwingungsfreies Fräsen. Hohe Präzision und hervorragende Oberflächengüte werden erreicht.

2 | INTEGRIERTE KÜHLUNG – PATENTIERT

Die im Schaft integrierten Kühlkanäle garantieren eine konstante und massive Kühlung der Schneiden und eine optimale Abfuhr der Späne. Das Resultat sind eine erhöhte Standzeit, Schnittgeschwindigkeit und Schnitttiefe a_p, sowie eine verbesserte Oberflächengüte.

3 | HARTMETALL

Das speziell entwickelte Ultrafeinkorn-Hartmetall erfüllt alle Anforderungen in Bezug auf die mechanischen Eigenschaften.

4 | BESCHICHTUNG

Die Hochleistungsbeschichtung SNP ist wärme- und verschleissresistent, verhindert ein Verkleben der Schneiden und garantiert einen optimalen Spänetransport. Das Resultat ist eine hohe Standzeit des Werkzeuges.

5 | SPANNUTENGEOMETRIE

Die speziell konzipierten Spannuten sorgen für hohe Stabilität bei gleichzeitig genügend Spanraum für eine perfekte Abfuhr der Späne.

6 | GEOMETRIE DER KOPFPARTIE

Der speziell gestaltete und erweiterte Spanraum in der Kopfpartie garantiert eine gute Späneabfuhr beim Eintauchen. Durch eine Korrektur an der Mittenschneide wird ein Ausbrechen verhindert, die Eindringkraft reduziert und somit eine erhöhte Standzeit erreicht.

Kopfpartie des Fräasers - 3 Zähne

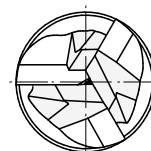

l₁ = Nutzlänge

l₂ = Schneidenlänge

NEW

Ein Werkzeug für viele Anwendungen

FÜR SCHWER ZERSPANBARE MATERIALIEN

CrazyMill Cool P&S für:

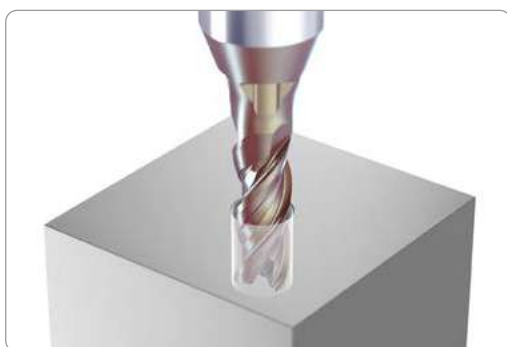

1. Tauchfräsen

Direkt oder mit Spiralinterpolation

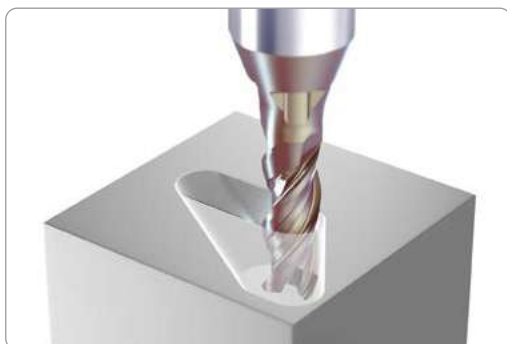
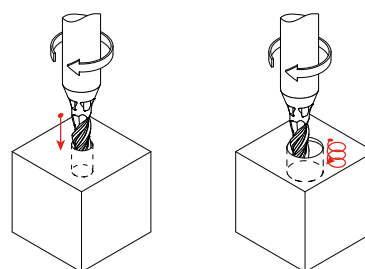

2. Fräsen mit linearer Rampe

Winkel abhängig vom Material

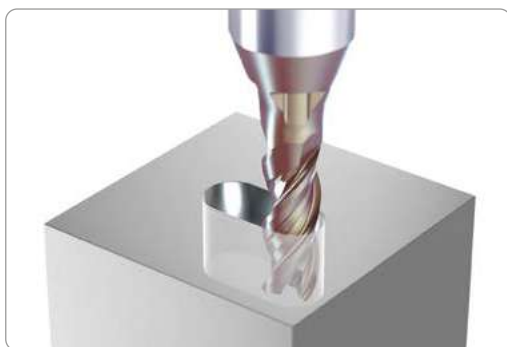
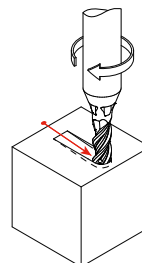

3. Nutenfräsen

Taschen oder durchgehende Nuten

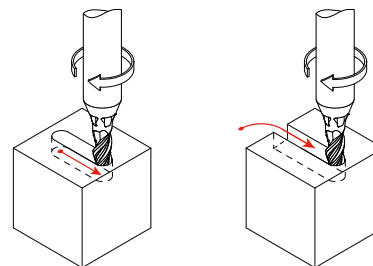

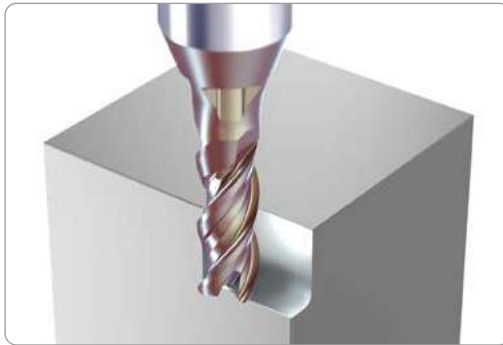

4. Umfangfräsen - Vorschlichten

$a_p = 1 - 2 \times d$

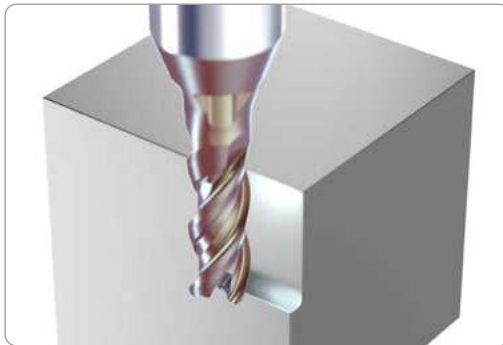
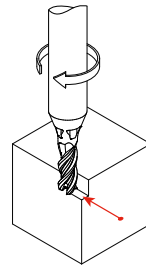

5. Seitliches Fräsen - Schlichten

Typ A: $a_p = 2.5 \times d$

Typ C: $a_p = 2 \times d$

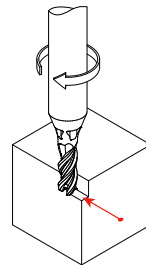

Typ A - 2.5 x d - Zylindrisch - Z3

FRÄSEN MIT INTEGRIERTER KÜHLUNG

Zylindrisch





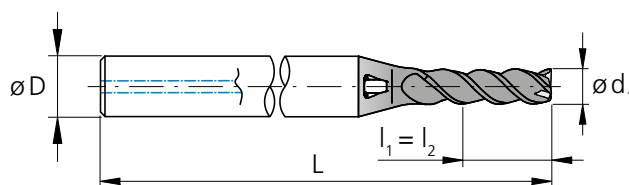







Schutzphase
von 45°



l_1 = Nutzlänge
 l_2 = Schneidenlänge

d_1	d_1	l_1	l_2	D	L	Artikel-	Verfügbarkeit
[mm]	[inch]	[mm]	[mm]	(h6) [mm]	[mm]	nummer	
1.0		2.50	2.50	4	40	2.CMC42.A8Z3.100.1	■
1.1		2.75	2.75	4	40	2.CMC42.A8Z3.110.1	■
1.2		3.00	3.00	4	40	2.CMC42.A8Z3.120.1	■
1.3		3.25	3.25	4	40	2.CMC42.A8Z3.130.1	■
1.4		3.50	3.50	4	40	2.CMC42.A8Z3.140.1	■
1.5		3.75	3.75	4	40	2.CMC42.A8Z3.150.1	■
1.587	1/16	3.97	3.97	4	40	2.CMC.PSSAZ3.F116	■
1.6		4.00	4.00	4	40	2.CMC42.A8Z3.160.1	■
1.7		4.25	4.25	4	40	2.CMC42.A8Z3.170.1	■
1.8		4.50	4.50	4	40	2.CMC42.A8Z3.180.1	■
1.9		4.75	4.75	4	40	2.CMC42.A8Z3.190.1	■
2.0		5.00	5.00	4	40	2.CMC42.A8Z3.200.1	■
2.1		5.25	5.25	4	40	2.CMC42.A8Z3.210.1	■
2.2		5.50	5.50	4	40	2.CMC42.A8Z3.220.1	■
2.3		5.75	5.75	4	40	2.CMC42.A8Z3.230.1	■
2.381	3/32	5.95	5.95	4	40	2.CMC.PSSAZ3.F332	■
2.4		6.00	6.00	4	40	2.CMC42.A8Z3.240.1	■
2.5		6.25	6.25	6	50	2.CMC42.A8Z3.250.1	■
2.6		6.50	6.50	6	50	2.CMC42.A8Z3.260.1	■
2.7		6.75	6.75	6	50	2.CMC42.A8Z3.270.1	■

■ Lagerartikel

Hartmetall		Z3									
							Ø d ₁	1.0 - 3.0 mm	3.1 - 6.0 mm	6.1 - 8.0 mm	
							Toleranz	- 0.014 mm - 0.028 mm	- 0.020 mm - 0.038 mm	- 0.025 mm - 0.047 mm	

d ₁	d ₁	l ₁	l ₂	D (h6)	L	Artikelnummer	Verfügbarkeit
[mm]	[inch]	[mm]	[mm]	[mm]	[mm]		
2.8		7.00	7.00	6	50	2.CMC42.A8Z3.280.1	■
2.9		7.25	7.25	6	50	2.CMC42.A8Z3.290.1	■
3.0		7.50	7.50	6	50	2.CMC42.A8Z3.300.1	■
3.1		7.75	7.75	6	50	2.CMC42.A8Z3.310.1	■
3.175	1/8	7.94	7.94	6	50	2.CMC.PSSAZ3.F18	■
3.3		8.25	8.25	6	50	2.CMC42.A8Z3.330.1	■
3.7		9.25	9.25	6	50	2.CMC42.A8Z3.370.1	■
3.968	5/32	9.92	9.92	6	50	2.CMC.PSSAZ3.F532	■
4.0		10.00	10.00	6	50	2.CMC42.A8Z3.400.1	■
4.3		10.75	10.75	8	60	2.CMC42.A8Z3.430.1	■
4.7		11.75	11.75	8	60	2.CMC42.A8Z3.470.1	■
4.762	3/16	11.91	11.91	8	60	2.CMC.PSSAZ3.F316	■
4.8		12.00	12.00	8	60	2.CMC42.A8Z3.480.1	■
5.0		12.50	12.50	8	60	2.CMC42.A8Z3.500.1	■
5.3		13.25	13.25	10	65	2.CMC42.A8Z3.530.1	■
5.560	7/32	13.90	13.90	10	65	2.CMC.PSSAZ3.F732	■
5.7		14.25	14.25	10	65	2.CMC42.A8Z3.570.1	■
6.0		15.00	15.00	10	65	2.CMC42.A8Z3.600.1	■
6.350	1/4	15.88	15.88	10	65	2.CMC.PSSAZ3.F14	■
8.0		20.00	20.00	12	70	2.CMC42.A8Z3.800.1	■

■ Lagerartikel

NEW

Typ A - 2.5 x d - Torisch - Z3





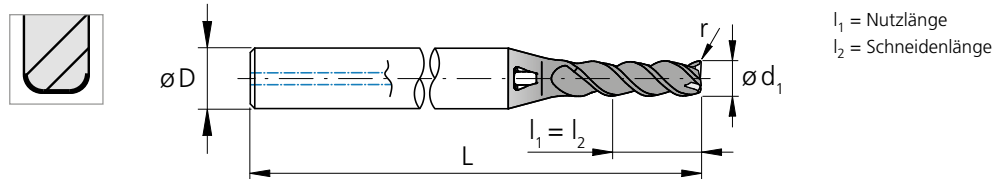

FRÄSEN MIT INTEGRIERTER KÜHLUNG

Torisch



d_1	d_1	l_1	l_2	D	L	r	r	Artikel-	Verfügbarkeit
[mm]	[inch]	[mm]	[mm]	(h6) [mm]	[mm]	[mm]	[inch]	nummer	
1.0		2.50	2.50	4	40	0.10		2.CMC42.A2Z3.100.1	■
1.0		2.50	2.50	4	40	0.20		2.CMC42.A3Z3.100.1	■
1.1		2.75	2.75	4	40	0.10		2.CMC42.A2Z3.110.1	■
1.1		2.75	2.75	4	40	0.20		2.CMC42.A3Z3.110.1	■
1.2		3.00	3.00	4	40	0.10		2.CMC42.A2Z3.120.1	■
1.2		3.00	3.00	4	40	0.20		2.CMC42.A3Z3.120.1	■
1.3		3.25	3.25	4	40	0.10		2.CMC42.A2Z3.130.1	■
1.3		3.25	3.25	4	40	0.20		2.CMC42.A3Z3.130.1	■
1.4		3.50	3.50	4	40	0.10		2.CMC42.A2Z3.140.1	■
1.4		3.50	3.50	4	40	0.20		2.CMC42.A3Z3.140.1	■
1.5		3.75	3.75	4	40	0.10		2.CMC42.A2Z3.150.1	■
1.5		3.75	3.75	4	40	0.30		2.CMC42.A3Z3.150.1	■
1.587	1/16	3.97	3.97	4	40	0.127	.005	2.CMC.PSRA2Z3.F116	■
1.587	1/16	3.97	3.97	4	40	0.254	.010	2.CMC.PSRA3Z3.F116	■
1.6		4.00	4.00	4	40	0.10		2.CMC42.A2Z3.160.1	■
1.6		4.00	4.00	4	40	0.30		2.CMC42.A3Z3.160.1	■
1.7		4.25	4.25	4	40	0.10		2.CMC42.A2Z3.170.1	■
1.7		4.25	4.25	4	40	0.30		2.CMC42.A3Z3.170.1	■
1.8		4.50	4.50	4	40	0.10		2.CMC42.A2Z3.180.1	■
1.8		4.50	4.50	4	40	0.30		2.CMC42.A3Z3.180.1	■
1.9		4.75	4.75	4	40	0.10		2.CMC42.A2Z3.190.1	■
1.9		4.75	4.75	4	40	0.30		2.CMC42.A3Z3.190.1	■
2.0		5.00	5.00	4	40	0.10		2.CMC42.A2Z3.200.1	■
2.0		5.00	5.00	4	40	0.20		2.CMC42.A3Z3.200.1	■
2.0		5.00	5.00	4	40	0.50		2.CMC42.A4Z3.200.1	■
2.1		5.25	5.25	4	40	0.20		2.CMC42.A2Z3.210.1	■
2.1		5.25	5.25	4	40	0.50		2.CMC42.A3Z3.210.1	■
2.2		5.50	5.50	4	40	0.20		2.CMC42.A2Z3.220.1	■
2.2		5.50	5.50	4	40	0.50		2.CMC42.A3Z3.220.1	■
2.3		5.75	5.75	4	40	0.20		2.CMC42.A2Z3.230.1	■
2.3		5.75	5.75	4	40	0.50		2.CMC42.A3Z3.230.1	■
2.381	3/32	5.95	5.95	4	40	0.127	.005	2.CMC.PSRA2Z3.F332	■
2.381	3/32	5.95	5.95	4	40	0.254	.010	2.CMC.PSRA3Z3.F332	■
2.381	3/32	5.95	5.95	4	40	0.381	.015	2.CMC.PSRA4Z3.F332	■
2.4		6.00	6.00	4	40	0.20		2.CMC42.A2Z3.240.1	■
2.4		6.00	6.00	4	40	0.50		2.CMC42.A3Z3.240.1	■
2.5		6.25	6.25	6	50	0.20		2.CMC42.A2Z3.250.1	■
2.5		6.25	6.25	6	50	0.50		2.CMC42.A3Z3.250.1	■

■ Lagerartikel

Hartmetall		Z3							
				Ø d ₁	1.0 - 3.0 mm	3.1 - 6.0 mm	6.1 - 8.0 mm	r	0.1 - 1.524 mm
				Toleranz	- 0.014 mm - 0.028 mm	- 0.020 mm - 0.038 mm	- 0.025 mm - 0.047 mm	Toleranz	± 0.05 · r mm

d ₁	d ₁	l ₁	l ₂	D	L	r	r	Artikelnummer	Verfügbarkeit
[mm]	[inch]	[mm]	[mm]	(h6) [mm]	[mm]	[mm]	[inch]		
2.6		6.50	6.50	6	50	0.20		2.CMC42.A2Z3.260.1	■
2.6		6.50	6.50	6	50	0.50		2.CMC42.A3Z3.260.1	■
2.7		6.75	6.75	6	50	0.20		2.CMC42.A2Z3.270.1	■
2.7		6.75	6.75	6	50	0.50		2.CMC42.A3Z3.270.1	■
2.8		7.00	7.00	6	50	0.20		2.CMC42.A2Z3.280.1	■
2.8		7.00	7.00	6	50	0.50		2.CMC42.A3Z3.280.1	■
2.9		7.25	7.25	6	50	0.20		2.CMC42.A2Z3.290.1	■
2.9		7.25	7.25	6	50	0.50		2.CMC42.A3Z3.290.1	■
3.0		7.50	7.50	6	50	0.20		2.CMC42.A2Z3.300.1	■
3.0		7.50	7.50	6	50	0.50		2.CMC42.A3Z3.300.1	■
3.1		7.75	7.75	6	50	0.20		2.CMC42.A2Z3.310.1	■
3.1		7.75	7.75	6	50	0.50		2.CMC42.A3Z3.310.1	■
3.175	1/8	7.94	7.94	6	50	0.254	.010	2.CMC.PSRA2Z3.F18	■
3.175	1/8	7.94	7.94	6	50	0.381	.015	2.CMC.PSRA3Z3.F18	■
3.3		8.25	8.25	6	50	0.20		2.CMC42.A2Z3.330.1	■
3.3		8.25	8.25	6	50	0.50		2.CMC42.A3Z3.330.1	■
3.7		9.25	9.25	6	50	0.20		2.CMC42.A2Z3.370.1	■
3.7		9.25	9.25	6	50	0.50		2.CMC42.A3Z3.370.1	■
3.968	5/32	9.92	9.92	6	50	0.254	.010	2.CMC.PSRA2Z3.F532	■
3.968	5/32	9.92	9.92	6	50	0.381	.015	2.CMC.PSRA3Z3.F532	■
4.0		10.00	10.00	6	50	0.20		2.CMC42.A2Z3.400.1	■
4.0		10.00	10.00	6	50	0.50		2.CMC42.A3Z3.400.1	■
4.3		10.75	10.75	8	60	0.20		2.CMC42.A2Z3.430.1	■
4.3		10.75	10.75	8	60	0.50		2.CMC42.A3Z3.430.1	■
4.7		11.75	11.75	8	60	0.20		2.CMC42.A2Z3.470.1	■
4.7		11.75	11.75	8	60	0.50		2.CMC42.A3Z3.470.1	■
4.762	3/16	11.91	11.91	8	60	0.254	.010	2.CMC.PSRA2Z3.F316	■
4.762	3/16	11.91	11.91	8	60	0.381	.015	2.CMC.PSRA3Z3.F316	■
4.8		12.00	12.00	8	60	0.20		2.CMC42.A2Z3.480.1	■
4.8		12.00	12.00	8	60	0.50		2.CMC42.A3Z3.480.1	■
5.0		12.50	12.50	8	60	0.20		2.CMC42.A2Z3.500.1	■
5.0		12.50	12.50	8	60	0.50		2.CMC42.A3Z3.500.1	■
5.3		13.25	13.25	10	65	0.20		2.CMC42.A2Z3.530.1	■
5.3		13.25	13.25	10	65	0.50		2.CMC42.A3Z3.530.1	■
5.560	7/32	13.90	13.90	10	65	0.381	.015	2.CMC.PSRA2Z3.F732	■
5.560	7/32	13.90	13.90	10	65	0.762	.030	2.CMC.PSRA3Z3.F732	■
5.7		14.25	14.25	10	65	0.20		2.CMC42.A2Z3.570.1	■
5.7		14.25	14.25	10	65	0.50		2.CMC42.A3Z3.570.1	■
6.0		15.00	15.00	10	65	0.20		2.CMC42.A2Z3.600.1	■
6.0		15.00	15.00	10	65	0.50		2.CMC42.A3Z3.600.1	■
6.0		15.00	15.00	10	65	1.00		2.CMC42.A4Z3.600.1	■
6.350	1/4	15.88	15.88	10	65	0.381	.015	2.CMC.PSRA2Z3.F14	■
6.350	1/4	15.88	15.88	10	65	0.762	.030	2.CMC.PSRA3Z3.F14	■
6.350	1/4	15.88	15.88	10	65	1.524	.060	2.CMC.PSRA4Z3.F14	■
8.0		20.00	20.00	12	70	0.20		2.CMC42.A2Z3.800.1	■
8.0		20.00	20.00	12	70	0.50		2.CMC42.A3Z3.800.1	■
8.0		20.00	20.00	12	70	1.50		2.CMC42.A4Z3.800.1	■

■ Lagerartikel

NEW

Typ A - Keilnuten - Tauchfräsen - Nuten

FRÄSEN MIT INTEGRIERTER KÜHLUNG | SCHNITTDATENÜBERSICHT

Keilnuten Fräsen

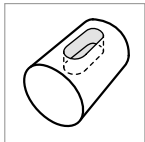

- $f_{z,p}$: zum Tauchfräsen
- $f_{z,s}$: zum Nutenfräsen

Tauchfräsen

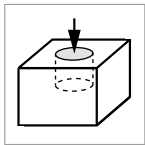

- $f_{z,p}$: zum Tauchfräsen

Nutenfräsen

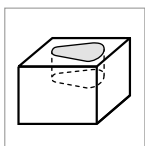

- $f_{z,p}$: zum Tauchfräsen
- $f_{z,s}$: zum Nutenfräsen

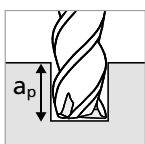
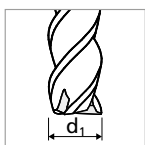
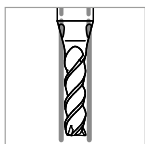

Werkstoffgruppe	Werkstoff	Wr.Nr.	DIN	AISI/ASTM/UNS	1.0 mm			
					v_c	$f_{z,p}$	$f_{z,s}$	a_p
P	Stähle unlegiert $R_m < 800 \text{ N/mm}^2$	1.0301	C10	AISI 1010	100	0.0013	0.0046	1xd1
		1.0401	C15	AISI 1015				
		1.1191	C45E/CK45	AISI 1045				
		1.0044	S275JR	AISI 1020				
		1.0715	11SMn30	AISI 1215				
	Stähle niedriglegiert $R_m > 900 \text{ N/mm}^2$	1.5752	15NiCr13	ASTM 3415 / AISI 3310	100	0.0014	0.0049	1xd1
		1.7131	16MnCr5	AISI 5115				
		1.3505	100Cr6	AISI 52100				
		1.7225	42CrMo4	AISI 4140				
		1.2842	90MnCrV8	AISI O2				
	Werkzeugstähle hochlegiert $R_m < 1200 \text{ N/mm}^2$	1.2379	X153CrMoV12	AISI D2	100	0.0012	0.0042	0.5xd1
		1.2436	X210CrW12	AISI D4/D6				
		1.3343	HS6-5-2C	AISI M2 / UNS T11302				
		1.3355	HS18-0-1	AISI T1 / UNS T12001				
M	Rostfreie Stähle- ferritisch	1.4016	X6Cr17	AISI 430 / UNS S43000	80	0.0010	0.0035	1xd1
		1.4105	X6CrMoS17	AISI 430F				
		1.4034	X46Cr13	AISI 420C				
	Rostfreie Stähle- martensitisch	1.4112	X90CrMoV18	AISI 440B	80	0.0010	0.0035	0.5xd1
		1.4542	X5CrNiCuNb16-4	AISI 630 / ASTM 17-4 PH				
		1.4545	X5CrNiCuNb15-5	ASTM 15-5 PH				
	Rostfreie Stähle- martensitisch – PH	1.4301	X5CrNi18-10	AISI 304	80	0.0010	0.0035	0.5xd1
		1.4435	X2CrNiMo18-14-3	AISI 316L				
		1.4441	X2CrNiMo18-15-3	AISI 316LM				
		1.4539	X1NiCrMoCu25-20-5	AISI 904L				
K	Gusseisen	0.6020	GG20	ASTM 30	100	0.0013	0.0042	1xd1
		0.6030	GG30	ASTM 40B				
		0.7040	GGG40	ASTM 60-40-18				
		0.7060	GGG60	ASTM 80-60-03				
N	Aluminium Knetlegierungen	3.2315	AlMgSi1	ASTM 6351	100	0.0012	0.0100	1xd1
		3.4365	AlZnMgCu1.5	ASTM 7075				
	Aluminium Druckgusslegierungen	3.2163	GD-ALSi9Cu3	ASTM A380	100	0.0012	0.0100	1xd1
		3.2381	GD-ALSi10Mg	UNS A03590				
	Kupfer	2.0040	Cu-OF / CW008A	UNS C10100	100	0.0012	0.0100	1xd1
		2.0065	Cu-ETP / CW004A	UNS C11000				
	Messing bleifrei	2.0321	CuZn37 CW508L	UNS C27400	100	0.0012	0.0100	1xd1
		2.0360	CuZn40 CW509L	UNS C28000				
	Messing, Bronze $R_m < 400 \text{ N/mm}^2$	2.0401	CuZn39Pb3 / CW614N	UNS C38500	100	0.0012	0.0100	1xd1
		2.1020	CuSn6	UNS C51900				
	Bronze $R_m < 600 \text{ N/mm}^2$	2.0966	CuAl10Ni5Fe4	UNS C63000	100	0.0012	0.0100	1xd1
		2.0960	CuAl9Mn2	UNS C63200				
S₁	Hitzebeständige Stähle	2.4856		Inconel 625	40	0.0010	0.0035	0.25xd1
		2.4668		Inconel 718				
		2.4617	NiMo28	Hastelloy B-2				
		2.4665	NiCr22Fe18Mo	Hastelloy X				
S₂	Titan rein	3.7035	Gr.2	ASTM B348 / F67	80	0.0010	0.0032	0.25xd1
		3.7065	Gr.4	ASTM B348 / F68				
S₃	Titan Legierungen	3.7165	TiAl6V4	ASTM B348 / F136	80	0.0010	0.0032	0.25xd1
		9.9367	TiAl6Nb7	ASTM F1295				
H₁	Stähle gehärtet $< 55 \text{ HRC}$	2.4964	CoCr20W15Ni	Haynes 25	60	0.0010	0.0035	0.5xd1
			CrCoMo28	ASTM F1537				
H₂	Stähle gehärtet $\geq 55 \text{ HRC}$	1.2510	100MnCrMoW4	AISI O1				
		1.2379	X153CrMoV12	AISI D2				

v_c [m/min] a_p [mm]
 $f_{z,p}$ [mm] $f_{z,s}$ [mm]

ANWENDUNGSEMPFEHLUNG

● Sehr gut geeignet | ● Gut geeignet | ○ bedingt geeignet | ☒ Nicht empfohlen

P	N	S ₃
M	S ₁	H ₁
K	S ₂	H ₂



Ød ₁																											
1.5 mm 1/16"				2.0 mm 3/32"				3.0 mm 1/8"				4.0 mm 5/32"				5.0 mm 3/16" - 7/32"				6.0 mm - 8.0 mm 1/4"							
v_c	$f_{z,p}$	$f_{z,s}$	a_p	v_c	$f_{z,p}$	$f_{z,s}$	a_p	v_c	$f_{z,p}$	$f_{z,s}$	a_p	v_c	$f_{z,p}$	$f_{z,s}$	a_p	v_c	$f_{z,p}$	$f_{z,s}$	a_p	v_c	$f_{z,p}$	$f_{z,s}$	a_p				
120	0.0020	0.0065	1xd1	120	0.0026	0.0091	1xd1	140	0.004	0.013	1xd1	140	0.005	0.020	1xd1	150	0.005	0.026	1xd1	160	0.006	0.033	1xd1				
120	0.0021	0.0070	1xd1	120	0.0028	0.0098	1xd1	140	0.004	0.014	1xd1	140	0.005	0.021	1xd1	150	0.006	0.027	1xd1	160	0.006	0.034	1xd1				
120	0.0018	0.0060	0.5xd1	120	0.0024	0.0084	0.5xd1	140	0.003	0.012	0.5xd1	140	0.004	0.017	0.5xd1	150	0.004	0.022	0.5xd1	160	0.005	0.028	0.5xd1				
100	0.0015	0.0050	1xd1	100	0.0020	0.0070	1xd1	120	0.003	0.010	1xd1	120	0.004	0.015	1xd1	130	0.004	0.020	1xd1	140	0.005	0.025	1xd1				
100	0.0015	0.0050	0.5xd1	100	0.0020	0.0070	0.5xd1	120	0.003	0.010	0.5xd1	120	0.004	0.015	0.5xd1	130	0.004	0.020	0.5xd1	140	0.005	0.025	0.5xd1				
100	0.0015	0.0050	0.5xd1	100	0.0020	0.0070	0.5xd1	120	0.003	0.010	0.5xd1	120	0.004	0.015	0.5xd1	130	0.004	0.020	0.5xd1	140	0.005	0.025	0.5xd1				
100	0.0015	0.0050	1xd1	100	0.0020	0.0070	1xd1	120	0.003	0.010	1xd1	120	0.004	0.015	1xd1	130	0.004	0.020	1xd1	140	0.005	0.025	1xd1				
120	0.0019	0.0060	1xd1	120	0.0024	0.0084	1xd1	140	0.004	0.012	1xd1	140	0.004	0.017	1xd1	150	0.005	0.022	1xd1	160	0.005	0.028	1xd1				
120	0.0018	0.0160	1xd1	120	0.0024	0.0210	1xd1	150	0.004	0.034	1xd1	160	0.004	0.035	1xd1	170	0.005	0.036	1xd1	180	0.005	0.037	1xd1				
120	0.0018	0.0160	1xd1	120	0.0024	0.0210	1xd1	150	0.004	0.034	1xd1	160	0.004	0.035	1xd1	170	0.005	0.036	1xd1	180	0.005	0.037	1xd1				
120	0.0018	0.0160	1xd1	120	0.0024	0.0210	1xd1	150	0.004	0.034	1xd1	160	0.004	0.035	1xd1	170	0.005	0.036	1xd1	180	0.005	0.037	1xd1				
120	0.0018	0.0160	1xd1	120	0.0024	0.0210	1xd1	150	0.004	0.034	1xd1	160	0.004	0.035	1xd1	170	0.005	0.036	1xd1	180	0.005	0.037	1xd1				
120	0.0018	0.0160	1xd1	120	0.0024	0.0210	1xd1	150	0.004	0.034	1xd1	160	0.004	0.035	1xd1	170	0.005	0.036	1xd1	180	0.005	0.037	1xd1				
120	0.0018	0.0160	1xd1	120	0.0024	0.0210	1xd1	150	0.004	0.034	1xd1	160	0.004	0.035	1xd1	170	0.005	0.036	1xd1	180	0.005	0.037	1xd1				
40	0.0015	0.0050	0.25xd1	50	0.0020	0.0070	0.25xd1	50	0.003	0.010	0.25xd1	60	0.004	0.014	0.25xd1	80	0.004	0.018	0.25xd1	80	0.005	0.021	0.25xd1				
90	0.0014	0.0045	0.25xd1	100	0.0018	0.0063	0.25xd1	110	0.003	0.010	0.25xd1	120	0.004	0.013	0.25xd1	120	0.004	0.016	0.25xd1	120	0.005	0.019	0.25xd1				
90	0.0014	0.0045	0.25xd1	100	0.0018	0.0063	0.25xd1	110	0.003	0.010	0.25xd1	120	0.004	0.013	0.25xd1	120	0.004	0.016	0.25xd1	120	0.005	0.019	0.25xd1				
60	0.0015	0.0050	0.5xd1	80	0.0020	0.0070	0.5xd1	80	0.003	0.010	0.5xd1	100	0.004	0.014	0.5xd1	100	0.004	0.018	0.5xd1	120	0.005	0.021	0.5xd1				

NEW

Typ A - Fräsen von durchgehenden Nuten

FRÄSEN MIT INTEGRIERTER KÜHLUNG | SCHNITTDATENÜBERSICHT

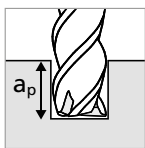
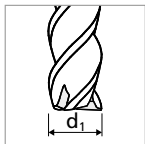
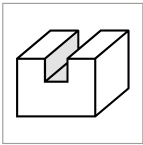
Nutenfräsen
durchgehend

Werkstoff- gruppe	Werkstoff	Wr.Nr.	DIN	AISI/ASTM/UNS	1.0 mm		
					v_c	f_z	a_p
P	Stähle unlegiert $R_m < 800 \text{ N/mm}^2$	1.0301	C10	AISI 1010	140	0.009	1xd1
		1.0401	C15	AISI 1015			
		1.1191	C45E/CK45	AISI 1045			
		1.0044	S275JR	AISI 1020			
		1.0715	11SMn30	AISI 1215			
	Stähle niedriglegiert $R_m > 900 \text{ N/mm}^2$	1.5752	15NiCr13	ASTM 3415 / AISI 3310	140	0.008	1xd1
		1.7131	16MnCr5	AISI 5115			
		1.3505	100Cr6	AISI 52100			
		1.7225	42CrMo4	AISI 4140			
		1.2842	90MnCrV8	AISI O2			
	Werkzeugstähle hochlegiert $R_m < 1200 \text{ N/mm}^2$	1.2379	X153CrMoV12	AISI D2	140	0.006	0.5xd1
		1.2436	X210CrW12	AISI D4/D6			
		1.3343	HS6-5-2C	AISI M2 / UNS T11302			
		1.3355	HS18-0-1	AISI T1 / UNS T12001			
M	Rostfreie Stähle- ferritisch	1.4016	X6Cr17	AISI 430 / UNS S43000	120	0.009	1xd1
		1.4105	X6CrMoS17	AISI 430F			
	Rostfreie Stähle- martensitisch	1.4034	X46Cr13	AISI 420C	120	0.009	1xd1
		1.4112	X90CrMoV18	AISI 440B			
	Rostfreie Stähle- martensitisch – PH	1.4542	X5CrNiCuNb16-4	AISI 630 / ASTM 17-4 PH	120	0.009	1xd1
		1.4545	X5CrNiCuNb15-5	ASTM 15-5 PH			
	Rostfreie Stähle- austenitisch	1.4301	X5CrNi18-10	AISI 304	120	0.007	1xd1
1.4435		X2CrNiMo18-14-3	AISI 316L				
1.4441		X2CrNiMo18-15-3	AISI 316LM				
		1.4539	X1NiCrMoCu25-20-5	AISI 904L			
K	Gusseisen	0.6020	GG20	ASTM 30	120	0.007	1xd1
		0.6030	GG30	ASTM 40B			
		0.7040	GGG40	ASTM 60-40-18			
		0.7060	GGG60	ASTM 80-60-03			
N	Aluminium Knetlegierungen	3.2315	AlMgSi1	ASTM 6351	140	0.010	1xd1
		3.4365	AlZnMgCu1.5	ASTM 7075			
	Aluminium Druckgusslegierungen	3.2163	GD-ALSi9Cu3	ASTM A380	140	0.010	1xd1
		3.2381	GD-ALSi10Mg	UNS A03590			
	Kupfer	2.0040	Cu-OF / CW008A	UNS C10100	140	0.012	1xd1
		2.0065	Cu-ETP / CW004A	UNS C11000			
	Messing bleifrei	2.0321	CuZn37 CW508L	UNS C27400	140	0.012	1xd1
		2.0360	CuZn40 CW509L	UNS C28000			
	Messing, Bronze $R_m < 400 \text{ N/mm}^2$	2.0401	CuZn39Pb3 / CW614N	UNS C38500	140	0.012	1xd1
		2.1020	CuSn6	UNS C51900			
Bronze $R_m < 600 \text{ N/mm}^2$	2.0966	CuAl10Ni5Fe4	UNS C63000	140	0.011	1xd1	
	2.0960	CuAl9Mn2	UNS C63200				
S ₁	Hitzebeständige Stähle	2.4856		Inconel 625	80	0.005	0.5xd1
		2.4668		Inconel 718			
		2.4617	NiMo28	Hastelloy B-2			
		2.4665	NiCr22Fe18Mo	Hastelloy X			
S ₂	Titan rein	3.7035	Gr.2	ASTM B348 / F67	100	0.009	0.5xd1
		3.7065	Gr.4	ASTM B348 / F68			
S ₃	Titan Legierungen	3.7165	TiAl6V4	ASTM B348 / F136	100	0.009	0.5xd1
		9.9367	TiAl6Nb7	ASTM F1295			
S ₃	CrCo-Legierungen	2.4964	CoCr20W15Ni	Haynes 25	80	0.005	0.5xd1
			CrCoMo28	ASTM F1537			
H ₁	Stähle gehärtet < 55 HRC	1.2510	100MnCrMoW4	AISI O1			
H ₂	Stähle gehärtet ≥ 55 HRC	1.2379	X153CrMoV12	AISI D2			

v_c [m/min]
 f_z [mm]
 a_p [mm]

ANWENDUNGSEMPFEHLUNG

● Sehr gut geeignet | ● Gut geeignet | ○ bedingt geeignet | ☒ Nicht empfohlen

P	N	S ₃
M	S ₁	H ₁
K	S ₂	H ₂



	1.5 mm 1/16"			2.0 mm 3/32"			3.0 mm 1/8"			4.0 mm 5/32"			5.0 mm 3/16" - 7/32"			6.0 mm - 8.0 mm 1/4"		
	v_c	f_z	a_p	v_c	f_z	a_p	v_c	f_z	a_p	v_c	f_z	a_p	v_c	f_z	a_p	v_c	f_z	a_p
	180	0.015	1xd1	200	0.020	1xd1	220	0.029	1xd1	230	0.031	1xd1	240	0.031	1xd1	260	0.032	1xd1
	180	0.013	1xd1	200	0.019	1xd1	220	0.028	1xd1	230	0.029	1xd1	240	0.030	1xd1	260	0.031	1xd1
	180	0.012	0.5xd1	200	0.017	0.5xd1	220	0.025	0.5xd1	230	0.026	0.5xd1	240	0.026	0.5xd1	260	0.027	0.5xd1
	160	0.015	1xd1	180	0.020	1xd1	200	0.028	1xd1	200	0.029	1xd1	220	0.030	1xd1	240	0.031	1xd1
	160	0.013	1xd1	180	0.019	1xd1	200	0.027	1xd1	200	0.028	1xd1	220	0.029	1xd1	240	0.029	1xd1
	160	0.013	1xd1	180	0.019	1xd1	200	0.027	1xd1	200	0.028	1xd1	220	0.029	1xd1	240	0.029	1xd1
	160	0.011	1xd1	180	0.017	1xd1	200	0.025	1xd1	200	0.027	1xd1	220	0.027	1xd1	240	0.028	1xd1
	140	0.015	1xd1	160	0.017	1xd1	180	0.025	1xd1	200	0.031	1xd1	200	0.031	1xd1	200	0.032	1xd1
	180	0.016	1xd1	200	0.021	1xd1	220	0.034	1xd1	260	0.035	1xd1	300	0.036	1xd1	340	0.037	1xd1
	180	0.016	1xd1	200	0.021	1xd1	220	0.032	1xd1	260	0.034	1xd1	300	0.034	1xd1	340	0.036	1xd1
	180	0.016	1xd1	200	0.021	1xd1	220	0.034	1xd1	260	0.035	1xd1	300	0.036	1xd1	340	0.037	1xd1
	180	0.016	1xd1	200	0.021	1xd1	220	0.034	1xd1	260	0.035	1xd1	300	0.036	1xd1	340	0.037	1xd1
	180	0.016	1xd1	200	0.021	1xd1	220	0.034	1xd1	260	0.035	1xd1	300	0.036	1xd1	340	0.037	1xd1
	180	0.016	1xd1	200	0.021	1xd1	220	0.034	1xd1	260	0.035	1xd1	300	0.036	1xd1	340	0.037	1xd1
	80	0.006	0.5xd1	100	0.007	0.5xd1	100	0.010	0.5xd1	120	0.013	0.5xd1	120	0.013	0.5xd1	120	0.013	0.5xd1
	100	0.012	0.5xd1	120	0.017	0.5xd1	120	0.027	0.5xd1	140	0.027	0.5xd1	140	0.027	0.5xd1	140	0.028	0.5xd1
	100	0.012	0.5xd1	120	0.017	0.5xd1	120	0.027	0.5xd1	140	0.027	0.5xd1	140	0.027	0.5xd1	140	0.028	0.5xd1
	80	0.006	0.5xd1	100	0.007	0.5xd1	100	0.010	0.5xd1	120	0.013	0.5xd1	120	0.013	0.5xd1	120	0.013	0.5xd1

NEW

Typ A - Seitliches Fräsen - Vorschlichten

FRÄSEN MIT INTEGRIERTER KÜHLUNG | SCHNITTDATENÜBERSICHT

Werkstoff- gruppe	Werkstoff	Wr.Nr.	DIN	AISI/ASTM/UNS	1.0 mm	
					v_c	f_z
P	Stähle unlegiert Rm < 800 N/mm ²	1.0301	C10	AISI 1010	140	0.013
		1.0401	C15	AISI 1015		
		1.1191	C45E/CK45	AISI 1045		
		1.0044	S275JR	AISI 1020		
		1.0715	11SMn30	AISI 1215		
	Stähle niedriglegiert Rm > 900 N/mm ²	1.5752	15NiCr13	ASTM 3415 / AISI 3310	140	0.012
		1.7131	16MnCr5	AISI 5115		
		1.3505	100Cr6	AISI 52100		
		1.7225	42CrMo4	AISI 4140		
		1.2842	90MnCrV8	AISI O2		
	Werkzeugstähle hochlegiert Rm < 1200 N/mm ²	1.2379	X153CrMoV12	AISI D2	140	0.009
		1.2436	X210CrW12	AISI D4/D6		
		1.3343	H56-5-2C	AISI M2 / UNS T11302		
		1.3355	H518-0-1	AISI T1 / UNS T12001		
M	Rostfreie Stähle- ferritisch	1.4016	X6Cr17	AISI 430 / UNS S43000	120	0.014
		1.4105	X6CrMoS17	AISI 430F		
		1.4034	X46Cr13	AISI 420C		
	Rostfreie Stähle- martensitisch	1.4112	X90CrMoV18	AISI 440B	120	0.013
		1.4542	X5CrNiCuNb16-4	AISI 630 / ASTM 17-4 PH		
		1.4545	X5CrNiCuNb15-5	ASTM 15-5 PH		
	Rostfreie Stähle- martensitisch – PH	1.4301	X5CrNi18-10	AISI 304	120	0.013
		1.4435	X2CrNiMo18-14-3	AISI 316L		
		1.4441	X2CrNiMo18-15-3	AISI 316LM		
Rostfreie Stähle- austenitisch	1.4539	X1NiCrMoCu25-20-5	AISI 904L	120	0.010	
K	Gusseisen	0.6020	GG20	ASTM 30	120	0.009
		0.6030	GG30	ASTM 40B		
		0.7040	GGG40	ASTM 60-40-18		
		0.7060	GGG60	ASTM 80-60-03		
N	Aluminium Knetlegierungen	3.2315	AlMgSi1	ASTM 6351	140	0.015
		3.4365	AlZnMgCu1.5	ASTM 7075		
	Aluminium Druckgusslegierungen	3.2163	GD-AlSi9Cu3	ASTM A380	140	0.015
		3.2381	GD-AlSi10Mg	UNS A03590		
	Kupfer	2.0040	Cu-OF / CW008A	UNS C10100	140	0.017
		2.0065	Cu-ETP / CW004A	UNS C11000		
	Messing bleifrei	2.0321	CuZn37 CW508L	UNS C27400	140	0.017
		2.0360	CuZn40 CW509L	UNS C28000		
	Messing, Bronze Rm < 400 N/mm ²	2.0401	CuZn39Pb3 / CW614N	UNS C38500	140	0.017
		2.1020	CuSn6	UNS C51900		
Bronze Rm < 600 N/mm ²	2.0966	CuAl10Ni5Fe4	UNS C63000	140	0.015	
	2.0960	CuAl9Mn2	UNS C63200			
S ₁	Hitzebeständige Stähle	2.4856		Inconel 625	80	0.006
		2.4668		Inconel 718		
		2.4617	NiMo28	Hastelloy B-2		
		2.4665	NiCr22Fe18Mo	Hastelloy X		
S ₂	Titan rein	3.7035	Gr.2	ASTM B348 / F67	120	0.014
		3.7065	Gr.4	ASTM B348 / F68		
S ₂	Titan Legierungen	3.7165	TiAl6V4	ASTM B348 / F136	120	0.014
		9.9367	TiAl6Nb7	ASTM F1295		
S ₃	CrCo-Legierungen	2.4964	CoCr20W15Ni	Haynes 25	80	0.006
			CrCoMo28	ASTM F1537		
H ₁	Stähle gehärtet < 55 HRC	1.2510	100MnCrMoW4	AISI O1		
H ₂	Stähle gehärtet ≥ 55 HRC	1.2379	X153CrMoV12	AISI D2		

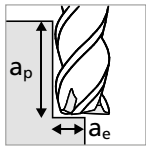
Vorschlichten

- $a_p = 1 \times d_1 - 2 \times d_1$
- $a_e = 0.2 \times d_1$

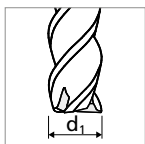

v_c [m/min]
 f_z [mm]

ANWENDUNGSEMPFEHLUNG

● Sehr gut geeignet | ● Gut geeignet | ○ bedingt geeignet | ☒ Nicht empfohlen

P	N	S ₃
M	S ₁	H ₁
K	S ₂	H ₂



	1.5 mm 1/16"		2.0 mm 3/32"		3.0 mm 1/8"		Ød ₁ 4.0 mm 5/32"		5.0 mm 3/16" - 7/32"		6.0 mm 1/4"		8.0 mm	
	v_c	f_z	v_c	f_z	v_c	f_z	v_c	f_z	v_c	f_z	v_c	f_z	v_c	f_z
	200	0.020	220	0.029	240	0.037	260	0.040	260	0.040	260	0.043	260	0.051
	200	0.019	220	0.027	240	0.035	260	0.038	260	0.038	260	0.041	260	0.049
	200	0.017	220	0.026	240	0.032	260	0.034	260	0.034	260	0.036	260	0.043
	180	0.020	200	0.029	200	0.035	220	0.038	240	0.038	240	0.041	240	0.046
	180	0.019	200	0.027	200	0.035	220	0.037	240	0.037	240	0.039	240	0.045
	180	0.019	200	0.027	200	0.035	220	0.037	240	0.037	240	0.039	240	0.045
	180	0.014	200	0.026	200	0.032	220	0.035	240	0.035	240	0.037	240	0.043
	140	0.020	160	0.024	180	0.034	200	0.040	200	0.042	200	0.044	200	0.052
	200	0.022	220	0.031	240	0.046	260	0.048	260	0.048	260	0.051	260	0.063
	200	0.022	220	0.031	240	0.046	260	0.048	260	0.048	260	0.051	260	0.063
	200	0.022	220	0.031	240	0.046	260	0.048	260	0.048	260	0.051	260	0.063
	200	0.022	220	0.031	240	0.046	260	0.048	260	0.048	260	0.051	260	0.063
	200	0.022	220	0.031	240	0.046	260	0.048	260	0.048	260	0.051	260	0.063
	200	0.022	220	0.031	240	0.046	260	0.048	260	0.048	260	0.051	260	0.063
	100	0.008	100	0.009	100	0.012	120	0.016	120	0.016	120	0.017	120	0.018
	120	0.017	130	0.024	130	0.032	150	0.035	150	0.035	150	0.037	150	0.040
	120	0.017	130	0.024	130	0.032	150	0.035	150	0.035	150	0.037	150	0.040
	100	0.008	100	0.009	100	0.012	120	0.016	120	0.016	120	0.017	120	0.018

NEW

Typ A - Seitliches Fräsen - Schichten

FRÄSEN MIT INTEGRIERTER KÜHLUNG | SCHNITTDATENÜBERSICHT

Schichten

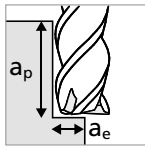

$$\blacksquare a_p = 2.5 \times d_1$$

$$\blacksquare a_e = 0.05 - 0.10 \times d_1$$

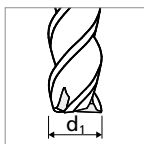
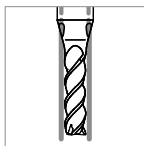

Werkstoffgruppe	Werkstoff	Wr.Nr.	DIN	AISI/ASTM/UNS	1.0 mm	
					v_c	f_z
P	Stähle unlegiert Rm < 800 N/mm ²	1.0301	C10	AISI 1010	130	0.008
		1.0401	C15	AISI 1015		
		1.1191	C45E/CK45	AISI 1045		
		1.0044	S275JR	AISI 1020		
		1.0715	11SMn30	AISI 1215		
	Stähle niedriglegiert Rm > 900 N/mm ²	1.5752	15NiCr13	ASTM 3415 / AISI 3310	130	0.007
		1.7131	16MnCr5	AISI 5115		
		1.3505	100Cr6	AISI 52100		
		1.7225	42CrMo4	AISI 4140		
		1.2842	90MnCrV8	AISI O2		
	Werkzeugstähle hochlegiert Rm < 1200 N/mm ²	1.2379	X153CrMoV12	AISI D2	130	0.006
		1.2436	X210CrW12	AISI D4/D6		
		1.3343	H56-5-2C	AISI M2 / UNS T11302		
		1.3355	H518-0-1	AISI T1 / UNS T12001		
M	Rostfreie Stähle- ferritisch	1.4016	X6Cr17	AISI 430 / UNS S43000	100	0.008
		1.4105	X6CrMoS17	AISI 430F		
	Rostfreie Stähle- martensitisch	1.4034	X46Cr13	AISI 420C	100	0.008
		1.4112	X90CrMoV18	AISI 440B		
	Rostfreie Stähle- martensitisch – PH	1.4542	X5CrNiCuNb16-4	AISI 630 / ASTM 17-4 PH	100	0.008
		1.4545	X5CrNiCuNb15-5	ASTM 15-5 PH		
	Rostfreie Stähle- austenitisch	1.4301	X5CrNi18-10	AISI 304	100	0.006
		1.4435	X2CrNiMo18-14-3	AISI 316L		
1.4441		X2CrNiMo18-15-3	AISI 316LM			
		1.4539	X1NiCrMoCu25-20-5	AISI 904L		
K	Gusseisen	0.6020	GG20	ASTM 30	110	0.006
		0.6030	GG30	ASTM 40B		
		0.7040	GGG40	ASTM 60-40-18		
		0.7060	GGG60	ASTM 80-60-03		
N	Aluminium Knetlegierungen	3.2315	AlMgSi1	ASTM 6351	130	0.009
		3.4365	AlZnMgCu1.5	ASTM 7075		
	Aluminium Druckgusslegierungen	3.2163	GD-AlSi9Cu3	ASTM A380	130	0.009
		3.2381	GD-AlSi10Mg	UNS A03590		
	Kupfer	2.0040	Cu-OF / CW008A	UNS C10100	130	0.010
		2.0065	Cu-ETP / CW004A	UNS C11000		
	Messing bleifrei	2.0321	CuZn37 CW508L	UNS C27400	130	0.010
		2.0360	CuZn40 CW509L	UNS C28000		
	Messing, Bronze Rm < 400 N/mm ²	2.0401	CuZn39Pb3 / CW614N	UNS C38500	130	0.010
		2.1020	CuSn6	UNS C51900		
Bronze Rm < 600 N/mm ²	2.0966	CuAl10Ni5Fe4	UNS C63000	130	0.009	
	2.0960	CuAl9Mn2	UNS C63200			
S ₁	Hitzebeständige Stähle	2.4856		Inconel 625	110	0.004
		2.4668		Inconel 718		
		2.4617	NiMo28	Hastelloy B-2		
		2.4665	NiCr22Fe18Mo	Hastelloy X		
S ₂	Titan rein	3.7035	Gr.2	ASTM B348 / F67	110	0.008
		3.7065	Gr.4	ASTM B348 / F68		
S ₃	Titan Legierungen	3.7165	TiAl6V4	ASTM B348 / F136	110	0.008
		9.9367	TiAl6Nb7	ASTM F1295		
S ₃	CrCo-Legierungen	2.4964	CoCr20W15Ni	Haynes 25	110	0.004
			CrCoMo28	ASTM F1537		
H ₁	Stähle gehärtet < 55 HRC	1.2510	100MnCrMoW4	AISI O1		
H ₂	Stähle gehärtet ≥ 55 HRC	1.2379	X153CrMoV12	AISI D2		

v_c [m/min]
 f_z [mm]

ANWENDUNGSEMPFEHLUNG

● Sehr gut geeignet | ● Gut geeignet | ○ bedingt geeignet | ☒ Nicht empfohlen

P	N	S ₃
M	S ₁	H ₁
K	S ₂	H ₂



	1.5 mm 1/16"		2.0 mm 3/32"		3.0 mm 1/8"		Ød ₁ 4.0 mm 5/32"		5.0 mm 3/16" - 7/32"		6.0 mm 1/4"		8.0 mm	
	v_c	f_z	v_c	f_z	v_c	f_z	v_c	f_z	v_c	f_z	v_c	f_z	v_c	f_z
	180	0.012	200	0.017	210	0.023	220	0.025	220	0.028	220	0.033	220	0.042
	180	0.011	200	0.016	210	0.022	220	0.024	220	0.026	220	0.029	220	0.038
	180	0.010	200	0.015	210	0.020	220	0.021	220	0.023	220	0.025	220	0.034
	150	0.012	170	0.017	180	0.022	200	0.024	200	0.026	200	0.029	200	0.036
	150	0.011	170	0.016	180	0.022	200	0.023	200	0.025	200	0.028	200	0.037
	150	0.011	170	0.016	180	0.022	200	0.023	200	0.025	200	0.028	200	0.037
	150	0.008	170	0.015	180	0.020	200	0.022	200	0.024	200	0.026	200	0.035
	130	0.012	150	0.014	160	0.022	170	0.025	170	0.029	170	0.031	200	0.040
	180	0.013	200	0.018	210	0.029	220	0.030	220	0.033	220	0.036	270	0.045
	180	0.013	200	0.018	210	0.029	220	0.030	220	0.033	220	0.036	270	0.045
	180	0.013	200	0.018	210	0.029	220	0.030	220	0.033	220	0.036	270	0.045
	180	0.013	200	0.018	210	0.029	220	0.030	220	0.033	220	0.036	270	0.045
	180	0.013	200	0.018	210	0.029	220	0.030	220	0.033	220	0.036	270	0.045
	180	0.013	200	0.018	210	0.029	220	0.030	220	0.033	220	0.036	270	0.045
	120	0.005	130	0.005	130	0.008	140	0.010	140	0.011	150	0.012	160	0.021
	120	0.010	130	0.014	130	0.020	140	0.022	140	0.024	150	0.026	160	0.035
	120	0.010	130	0.014	130	0.020	140	0.022	140	0.024	150	0.026	160	0.035
	120	0.005	130	0.005	130	0.008	140	0.010	140	0.011	150	0.012	160	0.021

Typ C - 5 x d - Zylindrisch - Z3

FRÄSEN MIT INTEGRIERTER KÜHLUNG

Zylindrisch

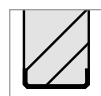



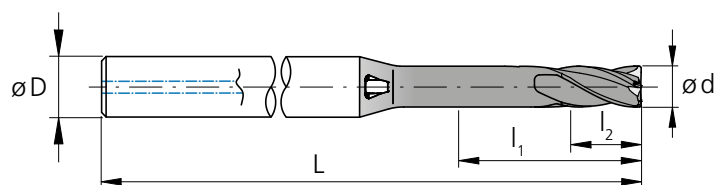







Schutzphase
von 45°



l_1 = Nutzlänge
 l_2 = Schneidlänge

d_1	d_1	l_1	l_2	D	L	Artikel-	Verfügbarkeit
[mm]	[inch]	[mm]	[mm]	(h6) [mm]	[mm]	nummer	
1.0		5.00	2.00	4	40	2.CMC42.C1Z3.100.1	■
1.1		5.50	2.20	4	40	2.CMC42.C1Z3.110.1	■
1.2		6.00	2.40	4	40	2.CMC42.C1Z3.120.1	■
1.3		6.50	2.60	4	40	2.CMC42.C1Z3.130.1	■
1.4		7.00	2.80	4	40	2.CMC42.C1Z3.140.1	■
1.5		7.50	3.00	4	40	2.CMC42.C1Z3.150.1	■
1.587	1/16	7.94	3.17	4	45	2.CMC.PSSCZ3.F116	■
1.6		8.00	3.20	4	45	2.CMC42.C1Z3.160.1	■
1.7		8.50	3.40	4	45	2.CMC42.C1Z3.170.1	■
1.8		9.00	3.60	4	45	2.CMC42.C1Z3.180.1	■
1.9		9.50	3.80	4	44	2.CMC42.C1Z3.190.1	■
2.0		10.00	4.00	4	44	2.CMC42.C1Z3.200.1	■
2.1		10.50	4.20	4	44	2.CMC42.C1Z3.210.1	■
2.2		11.00	4.40	4	44	2.CMC42.C1Z3.220.1	■
2.3		11.50	4.60	4	44	2.CMC42.C1Z3.230.1	■
2.381	3/32	11.91	4.76	4	44	2.CMC.PSSCZ3.F332	■
2.4		12.00	4.80	4	44	2.CMC42.C1Z3.240.1	■
2.5		12.50	5.00	6	55	2.CMC42.C1Z3.250.1	■
2.6		13.00	5.20	6	55	2.CMC42.C1Z3.260.1	■
2.7		13.50	5.40	6	55	2.CMC42.C1Z3.270.1	■

■ Lagerartikel

Hart- metall		Z3									
							Ø d ₁	1.0 - 3.0 mm	3.1 - 6.0 mm	6.1 - 8.0 mm	
							Toleranz	- 0.014 mm - 0.028 mm	- 0.020 mm - 0.038 mm	- 0.025 mm - 0.047 mm	

d ₁ [mm]	d ₁ [inch]	l ₁ [mm]	l ₂ [mm]	D (h6) [mm]	L [mm]	Artikel- nummer	Verfügbarkeit
2.8		14.00	5.60	6	55	2.CMC42.C1Z3.280.1	■
2.9		14.50	5.80	6	55	2.CMC42.C1Z3.290.1	■
3.0		15.00	6.00	6	55	2.CMC42.C1Z3.300.1	■
3.1		15.50	6.20	6	60	2.CMC42.C1Z3.310.1	■
3.175	1/8	15.88	6.35	6	60	2.CMC.PSSCZ3.F18	■
3.3		16.50	6.60	6	60	2.CMC42.C1Z3.330.1	■
3.7		18.50	7.40	6	60	2.CMC42.C1Z3.370.1	■
3.968	5/32	19.84	7.94	6	60	2.CMC.PSSCZ3.F532	■
4.0		20.00	8.00	6	60	2.CMC42.C1Z3.400.1	■
4.3		21.50	8.60	8	70	2.CMC42.C1Z3.430.1	■
4.7		23.50	9.40	8	70	2.CMC42.C1Z3.470.1	■
4.762	3/16	23.81	9.52	8	70	2.CMC.PSSCZ3.F316	■
4.8		24.00	9.60	8	70	2.CMC42.C1Z3.480.1	■
5.0		25.00	10.00	8	70	2.CMC42.C1Z3.500.1	■
5.3		26.50	10.60	10	70	2.CMC42.C1Z3.530.1	■
5.560	7/32	27.80	11.12	10	70	2.CMC.PSSCZ3.F732	■
5.7		28.50	11.40	10	70	2.CMC42.C1Z3.570.1	■
6.0		30.00	12.00	10	70	2.CMC42.C1Z3.600.1	■
6.350	1/4	31.75	12.70	10	70	2.CMC.PSSCZ3.F14	■
8.0		40.00	16.00	12	90	2.CMC42.C1Z3.800.1	■

■ Lagerartikel

NEW

Typ C - 5 x d - Torisch - Z3





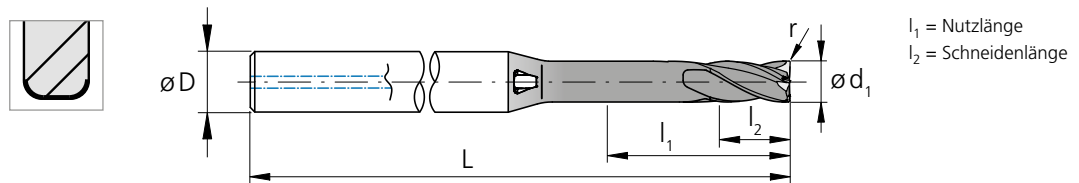

FRÄSEN MIT INTEGRIERTER KÜHLUNG

Torisch



d ₁	d ₁	l ₁	l ₂	D	L	r	r	Artikel-	Verfügbarkeit
[mm]	[inch]	[mm]	[mm]	(h6) [mm]	[mm]	[mm]	[inch]	nummer	
1.0		5.00	2.00	4	40	0.10		2.CMC42.C2Z3.100.1	■
1.0		5.00	2.00	4	40	0.20		2.CMC42.C3Z3.100.1	■
1.1		5.50	2.20	4	40	0.10		2.CMC42.C2Z3.110.1	■
1.1		5.50	2.20	4	40	0.20		2.CMC42.C3Z3.110.1	■
1.2		6.00	2.40	4	40	0.10		2.CMC42.C2Z3.120.1	■
1.2		6.00	2.40	4	40	0.20		2.CMC42.C3Z3.120.1	■
1.3		6.50	2.60	4	40	0.10		2.CMC42.C2Z3.130.1	■
1.3		6.50	2.60	4	40	0.20		2.CMC42.C3Z3.130.1	■
1.4		7.00	2.80	4	40	0.10		2.CMC42.C2Z3.140.1	■
1.4		7.00	2.80	4	40	0.20		2.CMC42.C3Z3.140.1	■
1.5		7.50	3.00	4	40	0.10		2.CMC42.C2Z3.150.1	■
1.5		7.50	3.00	4	40	0.30		2.CMC42.C3Z3.150.1	■
1.587	1/16	7.94	3.17	4	45	0.127	.005	2.CMC.PSRC2Z3.F116	■
1.587	1/16	7.94	3.17	4	45	0.254	.010	2.CMC.PSRC3Z3.F116	■
1.6		8.00	3.20	4	45	0.10		2.CMC42.C2Z3.160.1	■
1.6		8.00	3.20	4	45	0.30		2.CMC42.C3Z3.160.1	■
1.7		8.50	3.40	4	45	0.10		2.CMC42.C2Z3.170.1	■
1.7		8.50	3.40	4	45	0.30		2.CMC42.C3Z3.170.1	■
1.8		9.00	3.60	4	45	0.10		2.CMC42.C2Z3.180.1	■
1.8		9.00	3.60	4	45	0.30		2.CMC42.C3Z3.180.1	■
1.9		9.50	3.80	4	44	0.10		2.CMC42.C2Z3.190.1	■
1.9		9.50	3.80	4	44	0.30		2.CMC42.C3Z3.190.1	■
2.0		10.00	4.00	4	44	0.10		2.CMC42.C2Z3.200.1	■
2.0		10.00	4.00	4	44	0.20		2.CMC42.C3Z3.200.1	■
2.0		10.00	4.00	4	44	0.50		2.CMC42.C4Z3.200.1	■
2.1		10.50	4.20	4	44	0.20		2.CMC42.C2Z3.210.1	■
2.1		10.50	4.20	4	44	0.50		2.CMC42.C3Z3.210.1	■
2.2		11.00	4.40	4	44	0.20		2.CMC42.C2Z3.220.1	■
2.2		11.00	4.40	4	44	0.50		2.CMC42.C3Z3.220.1	■
2.3		11.50	4.60	4	44	0.20		2.CMC42.C2Z3.230.1	■
2.3		11.50	4.60	4	44	0.50		2.CMC42.C3Z3.230.1	■
2.381	3/32	11.91	4.76	4	44	0.127	.005	2.CMC.PSRC2Z3.F332	■
2.381	3/32	11.91	4.76	4	44	0.254	.010	2.CMC.PSRC3Z3.F332	■
2.381	3/32	11.91	4.76	4	44	0.381	.015	2.CMC.PSRC4Z3.F332	■
2.4		12.00	4.80	4	44	0.20		2.CMC42.C2Z3.240.1	■
2.4		12.00	4.80	4	44	0.50		2.CMC42.C3Z3.240.1	■
2.5		12.50	5.00	6	55	0.20		2.CMC42.C2Z3.250.1	■
2.5		12.50	5.00	6	55	0.50		2.CMC42.C3Z3.250.1	■

■ Lagerartikel

Hartmetall		Z3							
				Ø d ₁	1.0 - 3.0 mm	3.1 - 6.0 mm	6.1 - 8.0 mm	r	0.1 - 1.524 mm
				Toleranz	- 0.014 mm - 0.028 mm	- 0.020 mm - 0.038 mm	- 0.025 mm - 0.047 mm	Toleranz	± 0.05 · r mm

d ₁	d ₁	l ₁	l ₂	D (h6)	L	r	r	Artikelnummer	Verfügbarkeit
[mm]	[inch]	[mm]	[mm]	[mm]	[mm]	[mm]	[inch]		
2.6		13.00	5.20	6	55	0.20		2.CMC42.C2Z3.260.1	■
2.6		13.00	5.20	6	55	0.50		2.CMC42.C3Z3.260.1	■
2.7		13.50	5.40	6	55	0.20		2.CMC42.C2Z3.270.1	■
2.7		13.50	5.40	6	55	0.50		2.CMC42.C3Z3.270.1	■
2.8		14.00	5.60	6	55	0.20		2.CMC42.C2Z3.280.1	■
2.8		14.00	5.60	6	55	0.50		2.CMC42.C3Z3.280.1	■
2.9		14.50	5.80	6	55	0.20		2.CMC42.C2Z3.290.1	■
2.9		14.50	5.80	6	55	0.50		2.CMC42.C3Z3.290.1	■
3.0		15.00	6.00	6	55	0.20		2.CMC42.C2Z3.300.1	■
3.0		15.00	6.00	6	55	0.50		2.CMC42.C3Z3.300.1	■
3.1		15.50	6.20	6	60	0.20		2.CMC42.C2Z3.310.1	■
3.1		15.50	6.20	6	60	0.50		2.CMC42.C3Z3.310.1	■
3.175	1/8	15.88	6.35	6	60	0.254	.010	2.CMC.PSRC2Z3.F18	■
3.175	1/8	15.88	6.35	6	60	0.381	.015	2.CMC.PSRC3Z3.F18	■
3.3		16.50	6.60	6	60	0.20		2.CMC42.C2Z3.330.1	■
3.3		16.50	6.60	6	60	0.50		2.CMC42.C3Z3.330.1	■
3.7		18.50	7.40	6	60	0.20		2.CMC42.C2Z3.370.1	■
3.7		18.50	7.40	6	60	0.50		2.CMC42.C3Z3.370.1	■
3.968	5/32	19.84	7.94	6	60	0.254	.010	2.CMC.PSRC2Z3.F532	■
3.968	5/32	19.84	7.94	6	60	0.381	.015	2.CMC.PSRC3Z3.F532	■
4.0		20.00	8.00	6	60	0.20		2.CMC42.C2Z3.400.1	■
4.0		20.00	8.00	6	60	0.50		2.CMC42.C3Z3.400.1	■
4.3		21.50	8.60	8	60	0.20		2.CMC42.C2Z3.430.1	■
4.3		21.50	8.60	8	60	0.50		2.CMC42.C3Z3.430.1	■
4.7		23.50	9.40	8	70	0.20		2.CMC42.C2Z3.470.1	■
4.7		23.50	9.40	8	70	0.50		2.CMC42.C3Z3.470.1	■
4.762	3/16	23.81	9.52	8	70	0.254	.010	2.CMC.PSRC2Z3.F316	■
4.762	3/16	23.81	9.52	8	70	0.381	.015	2.CMC.PSRC3Z3.F316	■
4.8		24.00	9.60	8	70	0.20		2.CMC42.C2Z3.480.1	■
4.8		24.00	9.60	8	70	0.50		2.CMC42.C3Z3.480.1	■
5.0		25.00	10.00	8	70	0.20		2.CMC42.C2Z3.500.1	■
5.0		25.00	10.00	8	70	0.50		2.CMC42.C3Z3.500.1	■
5.3		26.50	10.60	10	70	0.20		2.CMC42.C2Z3.530.1	■
5.3		26.50	10.60	10	70	0.50		2.CMC42.C3Z3.530.1	■
5.560	7/32	27.80	11.12	10	70	0.381	.015	2.CMC.PSRC2Z3.F732	■
5.560	7/32	27.80	11.12	10	70	0.762	.030	2.CMC.PSRC3Z3.F732	■
5.7		28.50	11.40	10	70	0.20		2.CMC42.C2Z3.570.1	■
5.7		28.50	11.40	10	70	0.50		2.CMC42.C3Z3.570.1	■
6.0		30.00	12.00	10	70	0.20		2.CMC42.C2Z3.600.1	■
6.0		30.00	12.00	10	70	0.50		2.CMC42.C3Z3.600.1	■
6.0		30.00	12.00	10	70	1.00		2.CMC42.C4Z3.600.1	■
6.350	1/4	31.75	12.70	10	70	0.381	.015	2.CMC.PSRC2Z3.F14	■
6.350	1/4	31.75	12.70	10	70	0.762	.030	2.CMC.PSRC3Z3.F14	■
6.350	1/4	31.75	12.70	10	70	1.524	.060	2.CMC.PSRC4Z3.F14	■
8.0		40.00	16.00	12	90	0.20		2.CMC42.C2Z3.800.1	■
8.0		40.00	16.00	12	90	0.50		2.CMC42.C3Z3.800.1	■
8.0		40.00	16.00	12	90	1.50		2.CMC42.C4Z3.800.1	■

■ Lagerartikel

NEW

Typ C - Tauchfräsen - Nuten

FRÄSEN MIT INTEGRIERTER KÜHLUNG | SCHNITTDATENÜBERSICHT

Werkstoffgruppe	Werkstoff	Wr.Nr.	DIN	AISI/ASTM/UNS	1.0 mm			
					v _c	f _{z,p}	f _{z,s}	a _p
P	Stähle unlegiert Rm < 800 N/mm ²	1.0301	C10	AISI 1010	100	0.0013	0.0046	0.5xd1
		1.0401	C15	AISI 1015				
		1.1191	C45E/CK45	AISI 1045				
		1.0044	S275JR	AISI 1020				
		1.0715	11SMn30	AISI 1215				
	Stähle niedriglegiert Rm > 900 N/mm ²	1.5752	15NiCr13	ASTM 3415 / AISI 3310	100	0.0014	0.0049	0.5xd1
		1.7131	16MnCr5	AISI 5115				
		1.3505	100Cr6	AISI 52100				
		1.7225	42CrMo4	AISI 4140				
		1.2842	90MnCrV8	AISI O2				
	Werkzeugstähle hochlegiert Rm < 1200 N/mm ²	1.2379	X153CrMoV12	AISI D2	100	0.0012	0.0042	0.25xd1
		1.2436	X210CrW12	AISI D4/D6				
		1.3343	HS6-5-2C	AISI M2 / UNS T11302				
		1.3355	HS18-0-1	AISI T1 / UNS T12001				
M	Rostfreie Stähle- ferritisch	1.4016	X6Cr17	AISI 430 / UNS S43000	80	0.0010	0.0035	0.5xd1
		1.4105	X6CrMoS17	AISI 430F				
	Rostfreie Stähle- martensitisch	1.4034	X46Cr13	AISI 420C	80	0.0010	0.0035	0.25xd1
		1.4112	X90CrMoV18	AISI 440B				
	Rostfreie Stähle- martensitisch – PH	1.4542	X5CrNiCuNb16-4	AISI 630 / ASTM 17-4 PH	80	0.0010	0.0035	0.25xd1
		1.4545	X5CrNiCuNb15-5	ASTM 15-5 PH				
	Rostfreie Stähle- austenitisch	1.4301	X5CrNi18-10	AISI 304	80	0.0010	0.0035	0.5xd1
		1.4435	X2CrNiMo18-14-3	AISI 316L				
		1.4441	X2CrNiMo18-15-3	AISI 316LM				
		1.4539	X1NiCrMoCu25-20-5	AISI 904L				
K	Gusseisen	0.6020	GG20	ASTM 30	100	0.0013	0.0042	0.5xd1
		0.6030	GG30	ASTM 40B				
		0.7040	GGG40	ASTM 60-40-18				
		0.7060	GGG60	ASTM 80-60-03				
N	Aluminium Knetlegierungen	3.2315	AlMgSi1	ASTM 6351	100	0.0012	0.0100	0.5xd1
		3.4365	AlZnMgCu1.5	ASTM 7075				
	Aluminium Druckgusslegierungen	3.2163	GD-ALSi9Cu3	ASTM A380	100	0.0012	0.0100	0.5xd1
		3.2381	GD-ALSi10Mg	UNS A03590				
	Kupfer	2.0040	Cu-OF / CW008A	UNS C10100	100	0.0012	0.0100	0.5xd1
		2.0065	Cu-ETP / CW004A	UNS C11000				
	Messing bleifrei	2.0321	CuZn37 CW508L	UNS C27400	100	0.0012	0.0100	0.5xd1
		2.0360	CuZn40 CW509L	UNS C28000				
	Messing, Bronze Rm < 400 N/mm ²	2.0401	CuZn39Pb3 / CW614N	UNS C38500	100	0.0012	0.0100	0.5xd1
		2.1020	CuSn6	UNS C51900				
Bronze Rm < 600 N/mm ²	2.0966	CuAl10Ni5Fe4	UNS C63000	100	0.0012	0.0100	0.5xd1	
	2.0960	CuAl9Mn2	UNS C63200					
S₁	Hitzebeständige Stähle	2.4856		Inconel 625	40	0.0010	0.0035	0.25xd1
		2.4668		Inconel 718				
		2.4617	NiMo28	Hastelloy B-2				
		2.4665	NiCr22Fe18Mo	Hastelloy X				
S₂	Titan rein	3.7035	Gr.2	ASTM B348 / F67	80	0.0010	0.0032	0.25xd1
		3.7065	Gr.4	ASTM B348 / F68				
S₃	Titan Legierungen	3.7165	TiAl6V4	ASTM B348 / F136	80	0.0010	0.0032	0.25xd1
		9.9367	TiAl6Nb7	ASTM F1295				
S₃	CrCo-Legierungen	2.4964	CoCr20W15Ni	Haynes 25	60	0.0010	0.0035	0.25xd1
			CrCoMo28	ASTM F1537				
H₁	Stähle gehärtet < 55 HRC	1.2510	100MnCrMoW4	AISI O1				
H₂	Stähle gehärtet ≥ 55 HRC	1.2379	X153CrMoV12	AISI D2				

Tauchfräsen

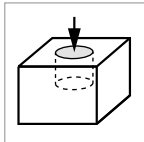

■ f_{z,p}: zum Tauchfräsen

Nutenfräsen

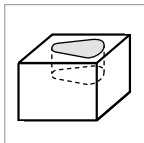

■ f_{z,p}: zum Tauchfräsen

■ f_{z,s}: zum Nutenfräsen

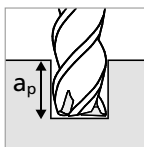
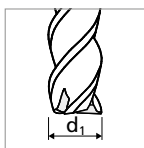
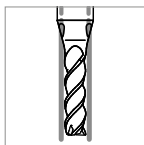

v_c [m/min] a_p [mm]
 $f_{z,p}$ [mm] $f_{z,s}$ [mm]

ANWENDUNGSEMPFEHLUNG
● Sehr gut geeignet | ● Gut geeignet | ○ bedingt geeignet | ☒ Nicht empfohlen

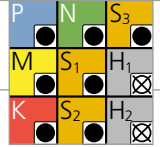

$\varnothing d_1$																							
1.5 mm 1/16"				2.0 mm 3/32"				3.0 mm 1/8"				4.0 mm 5/32"				5.0 mm 3/16" - 7/32"				6.0 mm - 8.0 mm 1/4"			
v_c	$f_{z,p}$	$f_{z,s}$	a_p	v_c	$f_{z,p}$	$f_{z,s}$	a_p	v_c	$f_{z,p}$	$f_{z,s}$	a_p	v_c	$f_{z,p}$	$f_{z,s}$	a_p	v_c	$f_{z,p}$	$f_{z,s}$	a_p	v_c	$f_{z,p}$	$f_{z,s}$	a_p
120	0.0020	0.0065	0.5xd1	120	0.0026	0.0091	0.5xd1	140	0.004	0.013	0.5xd1	140	0.005	0.020	0.5xd1	150	0.005	0.026	0.5xd1	160	0.006	0.033	0.5xd1
120	0.0021	0.0070	0.5xd1	120	0.0028	0.0098	0.5xd1	140	0.004	0.014	0.5xd1	140	0.005	0.021	0.5xd1	150	0.006	0.027	0.5xd1	160	0.006	0.034	0.5xd1
120	0.0018	0.0060	0.25xd1	120	0.0024	0.0084	0.25xd1	140	0.003	0.012	0.25xd1	140	0.004	0.017	0.25xd1	150	0.004	0.022	0.25xd1	160	0.005	0.028	0.25xd1
100	0.0015	0.0050	0.5xd1	100	0.0020	0.0070	0.5xd1	120	0.003	0.010	0.5xd1	120	0.004	0.015	0.5xd1	130	0.004	0.020	0.5xd1	140	0.005	0.025	0.5xd1
100	0.0015	0.0050	0.25xd1	100	0.0020	0.0070	0.25xd1	120	0.003	0.010	0.25xd1	120	0.004	0.015	0.25xd1	130	0.004	0.020	0.25xd1	140	0.005	0.025	0.25xd1
100	0.0015	0.0050	0.25xd1	100	0.0020	0.0070	0.25xd1	120	0.003	0.010	0.25xd1	120	0.004	0.015	0.25xd1	130	0.004	0.020	0.25xd1	140	0.005	0.025	0.25xd1
100	0.0015	0.0050	0.5xd1	100	0.0020	0.0070	0.5xd1	120	0.003	0.010	0.5xd1	120	0.004	0.015	0.5xd1	130	0.004	0.020	0.5xd1	140	0.005	0.020	0.5xd1
120	0.0019	0.0060	0.5xd1	120	0.0024	0.0084	0.5xd1	140	0.004	0.012	0.5xd1	140	0.004	0.017	0.5xd1	150	0.005	0.022	0.5xd1	160	0.005	0.028	0.5xd1
120	0.0018	0.0160	0.5xd1	120	0.0024	0.0210	0.5xd1	150	0.004	0.034	0.5xd1	160	0.004	0.035	0.5xd1	170	0.005	0.036	0.5xd1	180	0.005	0.037	0.5xd1
120	0.0018	0.0160	0.5xd1	120	0.0024	0.0210	0.5xd1	150	0.004	0.034	0.5xd1	160	0.004	0.035	0.5xd1	170	0.005	0.036	0.5xd1	180	0.005	0.037	0.5xd1
120	0.0018	0.0160	0.5xd1	120	0.0024	0.0210	0.5xd1	150	0.004	0.034	0.5xd1	160	0.004	0.035	0.5xd1	170	0.005	0.036	0.5xd1	180	0.005	0.037	0.5xd1
120	0.0018	0.0160	0.5xd1	120	0.0024	0.0210	0.5xd1	150	0.004	0.034	0.5xd1	160	0.004	0.035	0.5xd1	170	0.005	0.036	0.5xd1	180	0.005	0.037	0.5xd1
120	0.0018	0.0160	0.5xd1	120	0.0024	0.0210	0.5xd1	150	0.004	0.034	0.5xd1	160	0.004	0.035	0.5xd1	170	0.005	0.036	0.5xd1	180	0.005	0.037	0.5xd1
120	0.0018	0.0160	0.5xd1	120	0.0024	0.0210	0.5xd1	150	0.004	0.034	0.5xd1	160	0.004	0.035	0.5xd1	170	0.005	0.036	0.5xd1	180	0.005	0.037	0.5xd1
40	0.0015	0.0050	0.25xd1	50	0.0020	0.0070	0.25xd1	50	0.003	0.010	0.25xd1	60	0.004	0.014	0.25xd1	80	0.004	0.018	0.25xd1	80	0.005	0.021	0.25xd1
90	0.0014	0.0045	0.25xd1	100	0.0018	0.0063	0.25xd1	110	0.003	0.010	0.25xd1	120	0.004	0.013	0.25xd1	120	0.004	0.016	0.25xd1	120	0.005	0.019	0.25xd1
90	0.0014	0.0045	0.25xd1	100	0.0018	0.0063	0.25xd1	110	0.003	0.010	0.25xd1	120	0.004	0.013	0.25xd1	120	0.004	0.016	0.25xd1	120	0.005	0.019	0.25xd1
60	0.0015	0.0050	0.25xd1	80	0.0020	0.0070	0.25xd1	80	0.003	0.010	0.25xd1	100	0.004	0.014	0.25xd1	100	0.004	0.018	0.25xd1	120	0.005	0.021	0.25xd1



NEW

Typ C - Fräsen von durchgehenden Nuten

FRÄSEN MIT INTEGRIERTER KÜHLUNG | SCHNITTDATENÜBERSICHT

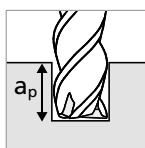
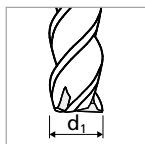
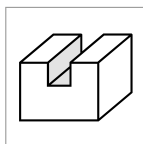
**Nutenfräsen
durchgehend**

Werkstoff- gruppe	Werkstoff	Wr.Nr.	DIN	AISI/ASTM/UNS	1.0 mm		
					v_c	f_z	a_p
P	Stähle unlegiert $R_m < 800 \text{ N/mm}^2$	1.0301	C10	AISI 1010	120	0.009	0.5xd1
		1.0401	C15	AISI 1015			
		1.1191	C45E/CK45	AISI 1045			
		1.0044	S275JR	AISI 1020			
		1.0715	11SMn30	AISI 1215			
	Stähle niedriglegiert $R_m > 900 \text{ N/mm}^2$	1.5752	15NiCr13	ASTM 3415 / AISI 3310	120	0.008	0.5xd1
		1.7131	16MnCr5	AISI 5115			
		1.3505	100Cr6	AISI 52100			
		1.7225	42CrMo4	AISI 4140			
		1.2842	90MnCrV8	AISI O2			
	Werkzeugstähle hochlegiert $R_m < 1200 \text{ N/mm}^2$	1.2379	X153CrMoV12	AISI D2	120	0.006	0.25xd1
		1.2436	X210CrW12	AISI D4/D6			
		1.3343	HS6-5-2C	AISI M2 / UNS T11302			
		1.3355	HS18-0-1	AISI T1 / UNS T12001			
M	Rostfreie Stähle- ferritisch	1.4016	X6Cr17	AISI 430 / UNS S43000	100	0.009	0.5xd1
		1.4105	X6CrMoS17	AISI 430F			
		1.4034	X46Cr13	AISI 420C			
	Rostfreie Stähle- martensitisch	1.4112	X90CrMoV18	AISI 440B	100	0.009	0.5xd1
		1.4542	X5CrNiCuNb16-4	AISI 630 / ASTM 17-4 PH			
		1.4545	X5CrNiCuNb15-5	ASTM 15-5 PH			
	Rostfreie Stähle- martensitisch – PH	1.4301	X5CrNi18-10	AISI 304	100	0.009	0.5xd1
		1.4435	X2CrNiMo18-14-3	AISI 316L			
		1.4441	X2CrNiMo18-15-3	AISI 316LM			
Rostfreie Stähle- austenitisch	1.4539	X1NiCrMoCu25-20-5	AISI 904L	100	0.007	0.5xd1	
K	Gusseisen	0.6020	GG20	ASTM 30	100	0.007	0.5xd1
		0.6030	GG30	ASTM 40B			
		0.7040	GGG40	ASTM 60-40-18			
		0.7060	GGG60	ASTM 80-60-03			
N	Aluminium Knetlegierungen	3.2315	AlMgSi1	ASTM 6351	170	0.010	0.5xd1
		3.4365	AlZnMgCu1.5	ASTM 7075			
	Aluminium Druckgusslegierungen	3.2163	GD-ALSi9Cu3	ASTM A380	170	0.010	0.5xd1
		3.2381	GD-ALSi10Mg	UNS A03590			
	Kupfer	2.0040	Cu-OF / CW008A	UNS C10100	170	0.012	0.5xd1
		2.0065	Cu-ETP / CW004A	UNS C11000			
	Messing bleifrei	2.0321	CuZn37 CW508L	UNS C27400	170	0.012	0.5xd1
		2.0360	CuZn40 CW509L	UNS C28000			
	Messing, Bronze $R_m < 400 \text{ N/mm}^2$	2.0401	CuZn39Pb3 / CW614N	UNS C38500	170	0.012	0.5xd1
		2.1020	CuSn6	UNS C51900			
	Bronze $R_m < 600 \text{ N/mm}^2$	2.0966	CuAl10Ni5Fe4	UNS C63000	170	0.011	0.5xd1
2.0960		CuAl9Mn2	UNS C63200				
S ₁	Hitzebeständige Stähle	2.4856		Inconel 625	80	0.005	0.25xd1
		2.4668		Inconel 718			
		2.4617	NiMo28	Hastelloy B-2			
		2.4665	NiCr22Fe18Mo	Hastelloy X			
S ₂	Titan rein	3.7035	Gr.2	ASTM B348 / F67	80	0.009	0.25xd1
		3.7065	Gr.4	ASTM B348 / F68			
S ₃	Titan Legierungen	3.7165	TiAl6V4	ASTM B348 / F136	80	0.009	0.25xd1
		9.9367	TiAl6Nb7	ASTM F1295			
S ₃	CrCo-Legierungen	2.4964	CoCr20W15Ni	Haynes 25	80	0.005	0.25xd1
			CrCoMo28	ASTM F1537			
H ₁	Stähle gehärtet < 55 HRC	1.2510	100MnCrMoW4	AISI O1			
H ₂	Stähle gehärtet ≥ 55 HRC	1.2379	X153CrMoV12	AISI D2			

v_c [m/min]
 f_z [mm]
 a_p [mm]

ANWENDUNGSEMPFEHLUNG

● Sehr gut geeignet | ● Gut geeignet | ○ bedingt geeignet | ☒ Nicht empfohlen

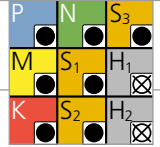

	1.5 mm 1/16"			2.0 mm 3/32"			3.0 mm 1/8"			4.0 mm 5/32"			5.0 mm 3/16" - 7/32"			6.0 mm - 8.0 mm 1/4"		
	v_c	f_z	a_p	v_c	f_z	a_p	v_c	f_z	a_p	v_c	f_z	a_p	v_c	f_z	a_p	v_c	f_z	a_p
	140	0.015	0.5xd1	160	0.020	0.5xd1	180	0.029	0.5xd1	200	0.031	0.5xd1	200	0.031	0.5xd1	220	0.032	0.5xd1
	140	0.013	0.5xd1	160	0.019	0.5xd1	180	0.028	0.5xd1	200	0.029	0.5xd1	200	0.030	0.5xd1	220	0.031	0.5xd1
	140	0.012	0.25xd1	160	0.017	0.25xd1	180	0.025	0.25xd1	200	0.026	0.25xd1	200	0.026	0.25xd1	220	0.027	0.25xd1
	120	0.015	0.5xd1	140	0.020	0.5xd1	160	0.028	0.5xd1	180	0.029	0.5xd1	180	0.030	0.5xd1	200	0.031	0.5xd1
	120	0.013	0.5xd1	140	0.019	0.5xd1	160	0.027	0.5xd1	180	0.028	0.5xd1	180	0.029	0.5xd1	200	0.029	0.5xd1
	120	0.013	0.5xd1	140	0.019	0.5xd1	160	0.027	0.5xd1	180	0.028	0.5xd1	180	0.029	0.5xd1	200	0.029	0.5xd1
	120	0.011	0.5xd1	140	0.017	0.5xd1	160	0.025	0.5xd1	180	0.027	0.5xd1	180	0.027	0.5xd1	200	0.028	0.5xd1
	120	0.015	0.5xd1	140	0.017	0.5xd1	160	0.025	0.5xd1	180	0.031	0.5xd1	200	0.031	0.5xd1	200	0.032	0.5xd1
	190	0.016	0.5xd1	210	0.021	0.5xd1	230	0.034	0.5xd1	250	0.035	0.5xd1	250	0.036	0.5xd1	270	0.037	0.5xd1
	190	0.016	0.5xd1	210	0.021	0.5xd1	230	0.032	0.5xd1	250	0.034	0.5xd1	250	0.034	0.5xd1	270	0.036	0.5xd1
	190	0.016	0.5xd1	210	0.021	0.5xd1	230	0.034	0.5xd1	250	0.035	0.5xd1	250	0.036	0.5xd1	270	0.037	0.5xd1
	190	0.016	0.5xd1	210	0.021	0.5xd1	230	0.034	0.5xd1	250	0.035	0.5xd1	250	0.036	0.5xd1	270	0.037	0.5xd1
	190	0.016	0.5xd1	210	0.021	0.5xd1	230	0.034	0.5xd1	250	0.035	0.5xd1	250	0.036	0.5xd1	270	0.037	0.5xd1
	190	0.016	0.5xd1	210	0.021	0.5xd1	230	0.034	0.5xd1	250	0.035	0.5xd1	250	0.036	0.5xd1	270	0.037	0.5xd1
	80	0.006	0.25xd1	100	0.007	0.25xd1	100	0.010	0.25xd1	120	0.013	0.25xd1	120	0.013	0.25xd1	120	0.013	0.25xd1
	80	0.012	0.25xd1	100	0.017	0.25xd1	100	0.027	0.25xd1	120	0.027	0.25xd1	120	0.027	0.25xd1	140	0.028	0.25xd1
	80	0.012	0.25xd1	100	0.017	0.25xd1	100	0.027	0.25xd1	120	0.027	0.25xd1	120	0.027	0.25xd1	140	0.028	0.25xd1
	80	0.006	0.25xd1	100	0.007	0.25xd1	100	0.010	0.25xd1	120	0.013	0.25xd1	120	0.013	0.25xd1	120	0.013	0.25xd1

NEW

Typ C - Seitliches Fräsen - Vorschlichten

FRÄSEN MIT INTEGRIERTER KÜHLUNG | SCHNITTDATENÜBERSICHT

Vorschlichten

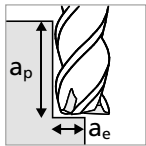

- $a_p = 1 \times d_1 - 2 \times d_1$
- $a_e = 0.1 \times d_1$

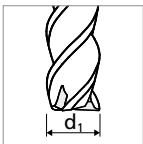

Werkstoffgruppe	Werkstoff	Wr.Nr.	DIN	AISI/ASTM/UNS	1.0 mm	
					v_c	f_z
P	Stähle unlegiert Rm < 800 N/mm ²	1.0301	C10	AISI 1010	120	0.017
		1.0401	C15	AISI 1015		
		1.1191	C45E/CK45	AISI 1045		
		1.0044	S275JR	AISI 1020		
		1.0715	11SMn30	AISI 1215		
	Stähle niedriglegiert Rm > 900 N/mm ²	1.5752	15NiCr13	ASTM 3415 / AISI 3310	120	0.016
		1.7131	16MnCr5	AISI 5115		
		1.3505	100Cr6	AISI 52100		
		1.7225	42CrMo4	AISI 4140		
		1.2842	90MnCrV8	AISI O2		
	Werkzeugstähle hochlegiert Rm < 1200 N/mm ²	1.2379	X153CrMoV12	AISI D2	120	0.012
		1.2436	X210CrW12	AISI D4/D6		
		1.3343	HS6-5-2C	AISI M2 / UNS T11302		
		1.3355	HS18-0-1	AISI T1 / UNS T12001		
M	Rostfreie Stähle- ferritisch	1.4016	X6Cr17	AISI 430 / UNS S43000	100	0.018
		1.4105	X6CrMoS17	AISI 430F		
		1.4034	X46Cr13	AISI 420C		
	Rostfreie Stähle- martensitisch	1.4112	X90CrMoV18	AISI 440B	100	0.017
		1.4542	X5CrNiCuNb16-4	AISI 630 / ASTM 17-4 PH		
		1.4545	X5CrNiCuNb15-5	ASTM 15-5 PH		
	Rostfreie Stähle- martensitisch – PH	1.4301	X5CrNi18-10	AISI 304	100	0.017
		1.4435	X2CrNiMo18-14-3	AISI 316L		
		1.4441	X2CrNiMo18-15-3	AISI 316LM		
Rostfreie Stähle- austenitisch	1.4539	X1NiCrMoCu25-20-5	AISI 904L	100	0.013	
K	Gusseisen	0.6020	GG20	ASTM 30	100	0.012
		0.6030	GG30	ASTM 40B		
		0.7040	GGG40	ASTM 60-40-18		
		0.7060	GGG60	ASTM 80-60-03		
N	Aluminium Knetlegierungen	3.2315	AlMgSi1	ASTM 6351	170	0.020
		3.4365	AlZnMgCu1.5	ASTM 7075		
	Aluminium Druckgusslegierungen	3.2163	GD-ALSi9Cu3	ASTM A380	170	0.020
		3.2381	GD-ALSi10Mg	UNS A03590		
	Kupfer	2.0040	Cu-OF / CW008A	UNS C10100	170	0.022
		2.0065	Cu-ETP / CW004A	UNS C11000		
	Messing bleifrei	2.0321	CuZn37 CW508L	UNS C27400	170	0.022
		2.0360	CuZn40 CW509L	UNS C28000		
	Messing, Bronze Rm < 400 N/mm ²	2.0401	CuZn39Pb3 / CW614N	UNS C38500	170	0.022
		2.1020	CuSn6	UNS C51900		
Bronze Rm < 600 N/mm ²	2.0966	CuAl10Ni5Fe4	UNS C63000	170	0.020	
	2.0960	CuAl9Mn2	UNS C63200			
S₁	Hitzebeständige Stähle	2.4856		Inconel 625	100	0.008
		2.4668		Inconel 718		
		2.4617	NiMo28	Hastelloy B-2		
		2.4665	NiCr22Fe18Mo	Hastelloy X		
S₂	Titan rein	3.7035	Gr.2	ASTM B348 / F67	100	0.018
		3.7065	Gr.4	ASTM B348 / F68		
S₂	Titan Legierungen	3.7165	TiAl6V4	ASTM B348 / F136	100	0.018
		9.9367	TiAl6Nb7	ASTM F1295		
S₃	CrCo-Legierungen	2.4964	CoCr20W15Ni	Haynes 25	100	0.008
			CrCoMo28	ASTM F1537		
H₁	Stähle gehärtet < 55 HRC	1.2510	100MnCrMoW4	AISI O1		
H₂	Stähle gehärtet ≥ 55 HRC	1.2379	X153CrMoV12	AISI D2		

v_c [m/min]
 f_z [mm]

ANWENDUNGSEMPFEHLUNG

● Sehr gut geeignet | ● Gut geeignet | ○ bedingt geeignet | ☒ Nicht empfohlen

P	N	S ₃
M	S ₁	H ₁
K	S ₂	H ₂



	1.5 mm 1/16"		2.0 mm 3/32"		3.0 mm 1/8"		$\varnothing d_1$ 4.0 mm 5/32"		5.0 mm 3/16" - 7/32"		6.0 mm 1/4"		8.0 mm	
	v_c	f_z	v_c	f_z	v_c	f_z	v_c	f_z	v_c	f_z	v_c	f_z	v_c	f_z
	140	0.026	160	0.038	180	0.048	200	0.050	200	0.052	220	0.056	220	0.068
	140	0.025	160	0.036	180	0.044	200	0.048	200	0.050	220	0.054	220	0.066
	140	0.022	160	0.035	180	0.042	200	0.043	200	0.045	220	0.048	220	0.058
	120	0.026	140	0.038	160	0.046	180	0.048	180	0.050	200	0.055	200	0.062
	120	0.025	140	0.036	160	0.044	180	0.046	180	0.048	200	0.052	200	0.060
	120	0.025	140	0.036	160	0.044	180	0.046	180	0.048	200	0.052	200	0.060
	120	0.016	140	0.034	160	0.042	180	0.044	180	0.046	200	0.049	200	0.058
	120	0.026	140	0.032	160	0.043	180	0.054	180	0.056	200	0.058	200	0.070
	190	0.029	210	0.040	230	0.060	250	0.062	250	0.064	270	0.068	270	0.084
	190	0.029	210	0.040	230	0.060	250	0.062	250	0.064	270	0.068	270	0.084
	190	0.029	210	0.040	230	0.060	250	0.062	250	0.064	270	0.068	270	0.084
	190	0.029	210	0.040	230	0.060	250	0.062	250	0.064	270	0.068	270	0.084
	190	0.029	210	0.040	230	0.060	250	0.062	250	0.064	270	0.068	270	0.084
	190	0.029	210	0.040	230	0.060	250	0.062	250	0.064	270	0.068	270	0.084
	100	0.010	120	0.012	120	0.016	140	0.018	140	0.020	160	0.022	160	0.024
	100	0.022	120	0.032	120	0.042	140	0.044	140	0.046	160	0.048	160	0.054
	100	0.022	120	0.032	120	0.042	140	0.044	140	0.046	160	0.048	160	0.054
	100	0.010	120	0.012	120	0.016	140	0.018	140	0.020	160	0.022	160	0.024

NEW

Typ C - Seitliches Fräsen - Schichten

FRÄSEN MIT INTEGRIERTER KÜHLUNG | SCHNITTDATENÜBERSICHT

Schichten

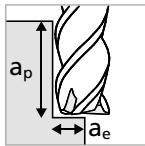

- $a_p = 2 \times d_1$
- $a_e = 0.02 - 0.05 \times d_1$

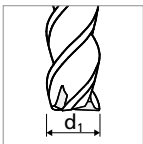

Werkstoffgruppe	Werkstoff	Wr.Nr.	DIN	AISI/ASTM/UNS	1.0 mm	
					v_c	f_z
P	Stähle unlegiert Rm < 800 N/mm ²	1.0301	C10	AISI 1010	130	0.008
		1.0401	C15	AISI 1015		
		1.1191	C45E/CK45	AISI 1045		
		1.0044	S275JR	AISI 1020		
		1.0715	11SMn30	AISI 1215		
	Stähle niedriglegiert Rm > 900 N/mm ²	1.5752	15NiCr13	ASTM 3415 / AISI 3310	130	0.007
		1.7131	16MnCr5	AISI 5115		
		1.3505	100Cr6	AISI 52100		
		1.7225	42CrMo4	AISI 4140		
		1.2842	90MnCrV8	AISI O2		
	Werkzeugstähle hochlegiert Rm < 1200 N/mm ²	1.2379	X153CrMoV12	AISI D2	130	0.006
		1.2436	X210CrW12	AISI D4/D6		
		1.3343	H56-5-2C	AISI M2 / UNS T11302		
		1.3355	H518-0-1	AISI T1 / UNS T12001		
M	Rostfreie Stähle- ferritisch	1.4016	X6Cr17	AISI 430 / UNS S43000	100	0.008
		1.4105	X6CrMoS17	AISI 430F		
		1.4034	X46Cr13	AISI 420C		
	Rostfreie Stähle- martensitisch	1.4112	X90CrMoV18	AISI 440B	100	0.008
		1.4542	X5CrNiCuNb16-4	AISI 630 / ASTM 17-4 PH		
		1.4545	X5CrNiCuNb15-5	ASTM 15-5 PH		
	Rostfreie Stähle- martensitisch – PH	1.4301	X5CrNi18-10	AISI 304	100	0.008
		1.4435	X2CrNiMo18-14-3	AISI 316L		
		1.4441	X2CrNiMo18-15-3	AISI 316LM		
Rostfreie Stähle- austenitisch	1.4539	X1NiCrMoCu25-20-5	AISI 904L	100	0.006	
K	Gusseisen	0.6020	GG20	ASTM 30	110	0.006
		0.6030	GG30	ASTM 40B		
		0.7040	GGG40	ASTM 60-40-18		
		0.7060	GGG60	ASTM 80-60-03		
N	Aluminium Knetlegierungen	3.2315	AlMgSi1	ASTM 6351	130	0.009
		3.4365	AlZnMgCu1.5	ASTM 7075		
	Aluminium Druckgusslegierungen	3.2163	GD-ALSi9Cu3	ASTM A380	130	0.009
		3.2381	GD-ALSi10Mg	UNS A03590		
	Kupfer	2.0040	Cu-OF / CW008A	UNS C10100	130	0.010
		2.0065	Cu-ETP / CW004A	UNS C11000		
	Messing bleifrei	2.0321	CuZn37 CW508L	UNS C27400	130	0.010
		2.0360	CuZn40 CW509L	UNS C28000		
	Messing, Bronze Rm < 400 N/mm ²	2.0401	CuZn39Pb3 / CW614N	UNS C38500	130	0.010
		2.1020	CuSn6	UNS C51900		
Bronze Rm < 600 N/mm ²	2.0966	CuAl10Ni5Fe4	UNS C63000	130	0.009	
	2.0960	CuAl9Mn2	UNS C63200			
S₁	Hitzebeständige Stähle	2.4856		Inconel 625	110	0.004
		2.4668		Inconel 718		
		2.4617	NiMo28	Hastelloy B-2		
		2.4665	NiCr22Fe18Mo	Hastelloy X		
S₂	Titan rein	3.7035	Gr.2	ASTM B348 / F67	110	0.008
		3.7065	Gr.4	ASTM B348 / F68		
S₂	Titan Legierungen	3.7165	TiAl6V4	ASTM B348 / F136	110	0.008
		9.9367	TiAl6Nb7	ASTM F1295		
S₃	CrCo-Legierungen	2.4964	CoCr20W15Ni	Haynes 25	110	0.004
			CrCoMo28	ASTM F1537		
H₁	Stähle gehärtet < 55 HRC	1.2510	100MnCrMoW4	AISI O1		
H₂	Stähle gehärtet ≥ 55 HRC	1.2379	X153CrMoV12	AISI D2		

v_c [m/min]
 f_z [mm]

ANWENDUNGSEMPFEHLUNG

● Sehr gut geeignet | ● Gut geeignet | ○ bedingt geeignet | ☒ Nicht empfohlen

P	N	S ₃
M	S ₁	H ₁
K	S ₂	H ₂



	1.5 mm 1/16"		2.0 mm 3/32"		3.0 mm 1/8"		Ød ₁ 4.0 mm 5/32"		5.0 mm 3/16" - 7/32"		6.0 mm 1/4"		8.0 mm	
	v_c	f_z	v_c	f_z	v_c	f_z	v_c	f_z	v_c	f_z	v_c	f_z	v_c	f_z
	180	0.012	200	0.017	210	0.023	220	0.025	220	0.028	220	0.033	220	0.042
	180	0.011	200	0.016	210	0.022	220	0.024	220	0.026	220	0.029	220	0.038
	180	0.010	200	0.015	210	0.020	220	0.021	220	0.023	220	0.025	220	0.034
	150	0.012	170	0.017	180	0.022	200	0.024	200	0.026	200	0.029	200	0.036
	150	0.011	170	0.016	180	0.022	200	0.023	200	0.025	200	0.028	200	0.037
	150	0.011	170	0.016	180	0.022	200	0.023	200	0.025	200	0.028	200	0.037
	150	0.008	170	0.015	180	0.020	200	0.022	200	0.024	200	0.026	200	0.035
	130	0.012	150	0.014	160	0.022	170	0.025	170	0.029	170	0.031	200	0.040
	180	0.013	200	0.018	210	0.029	220	0.030	220	0.033	220	0.036	220	0.045
	180	0.013	200	0.018	210	0.029	220	0.030	220	0.033	220	0.036	220	0.045
	180	0.013	200	0.018	210	0.029	220	0.030	220	0.033	220	0.036	220	0.045
	180	0.013	200	0.018	210	0.029	220	0.030	220	0.033	220	0.036	220	0.045
	180	0.013	200	0.018	210	0.029	220	0.030	220	0.033	220	0.036	220	0.045
	180	0.013	200	0.018	210	0.029	220	0.030	220	0.033	220	0.036	220	0.045
	120	0.005	130	0.005	130	0.008	140	0.010	140	0.011	150	0.012	150	0.021
	120	0.010	130	0.014	130	0.020	140	0.022	140	0.024	150	0.026	150	0.035
	120	0.010	130	0.014	130	0.020	140	0.022	140	0.024	150	0.026	150	0.035
	120	0.005	130	0.005	130	0.008	140	0.010	140	0.011	150	0.012	150	0.021



Prozess CrazyMill Cool P&S

PRÄZISES UND EFFIZIENTES FRÄSEN

Kühlschmierstoff, Filter und Druck

Kühlschmierstoff: Für ein optimales Resultat empfiehlt Mikron Tool, Schneidöl als Kühlschmiermittel zu verwenden. Alternativ kann auch Emulsion von 8% oder mehr mit EP-Additiven (Extreme-Pressure-Additives) eingesetzt werden.

Filter: Die grossen Kühlkanäle erlauben einen Standardfilter mit einer Filterqualität von ≤ 0.05 mm.

Kühlmitteldruck: Es werden mindestens 15 bar Kühlmitteldruck benötigt, um prozesssicher zu fräsen. Ein hoher Druck ist prinzipiell besser für den Kühl- und Spüleffekt.

Drehzahl	[U/min]	$\leq 10'000$	$> 10'000$
Minimaler Druck	[bar]	15	30

Spannmittel

Für einen optimalen Einsatz des Werkzeuges empfiehlt Mikron Tool ein Schrumpffutter nach DIN 69871 oder alternativ Hydrodehnspannfutter. Weitere detaillierte Angaben zu den Spannmitteln finden Sie im Kapitel "Technische Informationen" unseres Gesamtkataloges.

Fräsprozess

A. Fräsen von Keilnuten - nur für Typ A

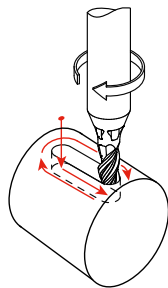

Mikron Tool empfiehlt einen Bearbeitungsprozess in drei Arbeitsschritten, um die Toleranz der Nute zu garantieren:

- 1. Tauchfräsen oder Eintauchen mit linearer Rampe
- 2. Nutenfräsen
- 3. Seitliches Fräsen (Schlichtfräsen)

Generell empfiehlt Mikron Tool das zeit- und platzsparende Tauchfräsen (senkrecht). Alternativ kann das Eintauchen mittels linearer Rampe ausgeführt werden.

FRÄSPROZESS

1. Tauchfräsen

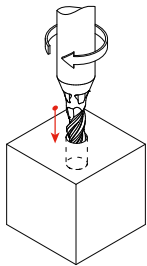

Beim Tauchfräsen muss eine Vergrößerung des Bohrdurchmessers um ca. 0.05 mm im Vergleich zum Fräserdurchmesser berücksichtigt werden. Die maximale Tauchtiefe beträgt $2.5 \times d_1$ ($a_{p,max} = 1 \times d_1$). Angaben zum Vorschub $f_{z,p}$ siehe Schnittdaten zum Tauchfräsen (Seite 536).

oder Lineare Rampe

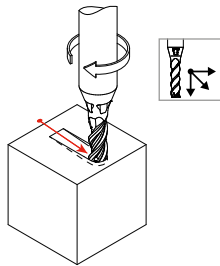

Der maximale Eintauchwinkel α ist materialabhängig und darf nicht überschritten werden (siehe Tabelle unten). Angaben zum Vorschub $f_{z,s}$ siehe Schnittdaten zum Keilnutenfräsen (Seite 536).

2. Nutenfräsen

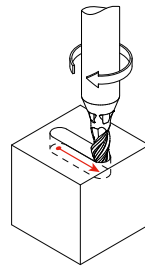

Achtung: Nach dem Nutenfräsen ist eine Schlichtoperation einzuplanen. Angaben zum Vorschub $f_{z,s}$ siehe Schnittdaten zum Nutenfräsen (Seite 536). Für die entsprechende Werkzeugauswahl (Durchmesser) siehe Tabelle "Werkzeugauswahl für Keilnuten" (Seite 560).

3. Seitliches Fräsen

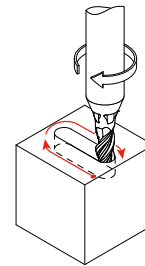

Das Schlichten ist notwendig, um die geforderte Toleranz und höchste Rechtwinkligkeit zu erreichen.

Maximaler Eintauchwinkel mit linearer Rampe oder Spiralinterpolation (berechnet auf dem Schaftfräserzentrum)

	Werkstoffe	α - Lineare Rampe	α - Spiralinterpolation
P	Stähle unlegiert	45°	47°
	Stähle niedriglegiert	45°	47°
	Werkzeugstähle hochlegiert	27°	28°
M	Rostfreie Stähle ferritisch	45°	47°
	Rostfreie Stähle martensitisch	27°	28°
	Rostfreie Stähle martensitisch - PH	27°	28°
	Rostfreie Stähle austenitisch	45°	47°
K	Gusseisen	45°	47°
	Aluminium Knetlegierungen	45°	47°
N	Aluminium Druckgusslegierungen	45°	47°
	Kupfer	45°	47°
	Messing bleifrei	45°	47°
	Messing, Bronze Rm < 400 N/mm ²	45°	47°
	Bronze Rm < 600 N/mm ²	45°	47°
S ₁	Hitzebeständige Stähle	14°	15°
S ₂	Titan und Titan Legierungen	14°	15°
S ₃	CrCo-Legierungen	27°	28°

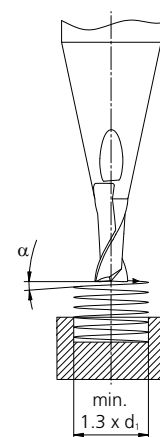

NEW

Prozess CrazyMill Cool P&S

FRÄSPROZESS

B. Fräsen von durchgehenden Nuten

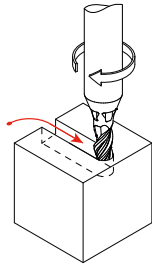

Beim Fräsen von durchgehenden Nuten kann mit höchsten Schnittdaten gearbeitet werden. Siehe Schnittdaten Seite 538 / Seite 550.

C. Tauchfräsen

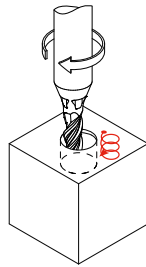
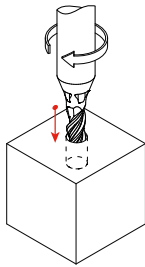

Mit CrazyMill Cool P&S kann das Tauchfräsen auf zwei Arten durchgeführt werden:

- 1. Direktes Eintauchen
- 2. Eintauchen mit Spiralinterpolation

1. Direktes Eintauchen

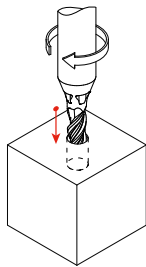

Beim Tauchfräsen muss eine Vergrößerung des Bohrdurchmessers um ca. 0.05 mm im Vergleich zum Fräserdurchmesser berücksichtigt werden. Die maximale Tauchtiefe beträgt $2.5 \times d_1$ - Typ A / $2 \times d_1$ - Typ C ($a_{p,max} = 1 \times d_1$). Angaben zum Vorschub $f_{z,p}$ siehe Schnittdaten zum Tauchfräsen (Seite 536 / Seite 548).

2. Eintauchen mit Spiralinterpolation

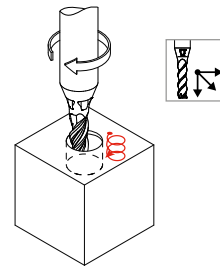

Der maximale Eintauchwinkel α ist materialabhängig und darf nicht überschritten werden (siehe Tabelle Seite 557). Angaben zum Vorschub $f_{z,s}$ siehe Schnittdaten zum Keilnutenfräsen (Seite 536 / Seite 548). Achtung: Der minimale Durchmesser der Bohrung ist $d_{Bohrung} = 1.3 \times d_{Werkzeug}$

FRÄSPROZESS

D. Eintauchen mit linearer Rampe

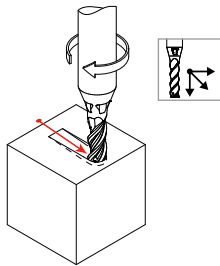

Der maximale Eintauchwinkel α ist materialabhängig und darf nicht überschritten werden (siehe Tabelle Seite 557). Angaben zum Vorschub $f_{z,s}$ siehe Schnittdaten zum Keilnutenfräsen (Seite 536 / Seite 548).

E. Seitliches Fräsen

Vorschlichten

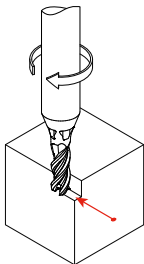

Empfohlene Schnittparameter:

v_c und f_z = wie in der Schnittdatentabelle angegeben

$a_p = 1 - 2 \times d$

Typ A: $a_e = 0.2 \times d$

Typ C: $a_e = 0.1 \times d$

Schlichten

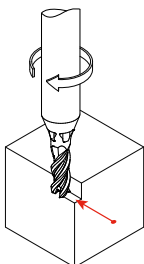

Empfohlene Schnittparameter:

v_c und f_z = wie in der Schnittdatentabelle angegeben

Typ A: $a_p = 2.5 \times d$; $a_e = 0.05 - 0.10 \times d$ je nach geforderter Oberflächengüte

Typ C: $a_p = 2 \times d$; $a_e = 0.02 - 0.05 \times d$ je nach geforderter Oberflächengüte

Prozess CrazyMill Cool P&S Zylindrisch - Typ A

DAS RICHTIGE WERKZEUG FÜR KEILNUTEN - NUR FÜR TYP A

Werkzeugauswahl

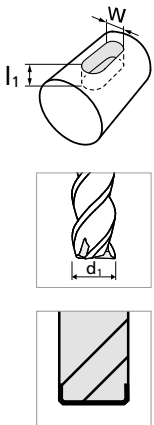

w Nute [mm]	w Nute [inch]	d ₁ Werkzeug [mm] [inch]	l _{1, max} [mm]	Artikelnummer
1.1		1.0	2.50	2.CMC42.A8Z3.100.1
1.2		1.0	2.50	2.CMC42.A8Z3.100.1
		1.1	2.75	2.CMC42.A8Z3.110.1
1.3		1.1	2.75	2.CMC42.A8Z3.110.1
		1.2	3.00	2.CMC42.A8Z3.120.1
1.4		1.2	3.00	2.CMC42.A8Z3.120.1
		1.3	3.25	2.CMC42.A8Z3.130.1
1.5		1.3	3.25	2.CMC42.A8Z3.130.1
		1.4	3.50	2.CMC42.A8Z3.140.1
1.587	1/16	1.3	3.25	2.CMC42.A8Z3.130.1
		1.4	3.50	2.CMC42.A8Z3.140.1
1.6		1.4	3.50	2.CMC42.A8Z3.140.1
		1.5	3.75	2.CMC42.A8Z3.150.1
1.7		1.5	3.75	2.CMC42.A8Z3.150.1
		1/16	3.97	2.CMC.PSSAZ3.F116
		1.6	4.00	2.CMC42.A8Z3.160.1
1.8		1.5	3.75	2.CMC42.A8Z3.150.1
		1/16	3.97	2.CMC.PSSAZ3.F116
		1.6	4.00	2.CMC42.A8Z3.160.1
1.9		1.6	4.00	2.CMC42.A8Z3.160.1
		1.7	4.25	2.CMC42.A8Z3.170.1
2.0		1.7	4.25	2.CMC42.A8Z3.170.1
		1.8	4.50	2.CMC42.A8Z3.180.1
2.1		1.8	4.50	2.CMC42.A8Z3.180.1
		1.9	4.75	2.CMC42.A8Z3.190.1
2.2		1.9	4.75	2.CMC42.A8Z3.190.1
		2.0	5.00	2.CMC42.A8Z3.200.1
2.3		2.0	5.00	2.CMC42.A8Z3.200.1
		2.1	5.25	2.CMC42.A8Z3.210.1
2.381	3/32	2.0	5.00	2.CMC42.A8Z3.200.1
		2.1	5.25	2.CMC42.A8Z3.210.1
		2.2	5.50	2.CMC42.A8Z3.220.1
2.4		2.0	5.00	2.CMC42.A8Z3.200.1
		2.1	5.25	2.CMC42.A8Z3.210.1
		2.2	5.50	2.CMC42.A8Z3.220.1
2.5		2.1	5.25	2.CMC42.A8Z3.210.1
		2.2	5.50	2.CMC42.A8Z3.220.1
		2.3	5.75	2.CMC42.A8Z3.230.1
2.6		2.2	5.50	2.CMC42.A8Z3.220.1
		2.3	5.75	2.CMC42.A8Z3.230.1
		3/32	5.95	2.CMC.PSSAZ3.F332
		2.4	6.00	2.CMC42.A8Z3.240.1
2.7		2.3	5.75	2.CMC42.A8Z3.230.1
		3/32	5.95	2.CMC.PSSAZ3.F332
		2.4	6.00	2.CMC42.A8Z3.240.1
		2.5	6.25	2.CMC42.A8Z3.250.1
2.8		2.4	6.00	2.CMC42.A8Z3.240.1
		2.5	6.25	2.CMC42.A8Z3.250.1
		2.6	6.50	2.CMC42.A8Z3.260.1
2.9		2.5	6.25	2.CMC42.A8Z3.250.1
		2.6	6.50	2.CMC42.A8Z3.260.1
		2.7	6.75	2.CMC42.A8Z3.270.1
3.0		2.6	6.50	2.CMC42.A8Z3.260.1
		2.7	6.75	2.CMC42.A8Z3.270.1
		2.8	7.00	2.CMC42.A8Z3.280.1

w Nute [mm]	w Nute [inch]	d ₁ Werkzeug [mm] [inch]	l _{1, max} [mm]	Artikelnummer
3.1		2.6	6.50	2.CMC42.A8Z3.260.1
		2.7	6.75	2.CMC42.A8Z3.270.1
		2.8	7.00	2.CMC42.A8Z3.280.1
		2.9	7.25	2.CMC42.A8Z3.290.1
3.175	1/8	2.7	6.75	2.CMC42.A8Z3.270.1
		2.8	7.00	2.CMC42.A8Z3.280.1
		2.9	7.25	2.CMC42.A8Z3.290.1
3.2		2.7	6.75	2.CMC42.A8Z3.270.1
		2.8	7.00	2.CMC42.A8Z3.280.1
		2.9	7.25	2.CMC42.A8Z3.290.1
		3.0	7.50	2.CMC42.A8Z3.300.1
3.3		2.8	7.00	2.CMC42.A8Z3.280.1
		2.9	7.25	2.CMC42.A8Z3.290.1
		3.0	7.50	2.CMC42.A8Z3.300.1
		3.1	7.75	2.CMC42.A8Z3.310.1
3.4		2.9	7.25	2.CMC42.A8Z3.290.1
		3.0	7.50	2.CMC42.A8Z3.300.1
		3.1	7.75	2.CMC42.A8Z3.310.1
3.5		3.0	7.50	2.CMC42.A8Z3.300.1
		3.1	7.75	2.CMC42.A8Z3.310.1
		1/8	7.94	2.CMC.PSSAZ3.F18
		3.3	8.25	2.CMC42.A8Z3.330.1
3.6		3.0	7.50	2.CMC42.A8Z3.300.1
		3.1	7.75	2.CMC42.A8Z3.310.1
		1/8	7.94	2.CMC.PSSAZ3.F18
		3.3	8.25	2.CMC42.A8Z3.330.1
3.7		3.1	7.75	2.CMC42.A8Z3.310.1
		1/8	7.94	2.CMC.PSSAZ3.F18
		3.3	8.25	2.CMC42.A8Z3.330.1
3.8		3.3	8.25	2.CMC42.A8Z3.330.1
3.9		3.3	8.25	2.CMC42.A8Z3.330.1
		3.7	9.25	2.CMC42.A8Z3.370.1
3.968	5/32	3.3	8.25	2.CMC42.A8Z3.330.1
		3.7	9.25	2.CMC42.A8Z3.370.1
4.0		3.7	9.25	2.CMC42.A8Z3.370.1
4.1		3.7	9.25	2.CMC42.A8Z3.370.1
4.2		3.7	9.25	2.CMC42.A8Z3.370.1
		5/32	9.92	2.CMC.PSSAZ3.F532
		4.0	10.00	2.CMC42.A8Z3.400.1
4.3		3.7	9.25	2.CMC42.A8Z3.370.1
		3.7	9.25	2.CMC42.A8Z3.370.1
		5/32	9.92	2.CMC.PSSAZ3.F532
		4.0	10.00	2.CMC42.A8Z3.400.1
4.4		3.7	9.25	2.CMC42.A8Z3.370.1
		5/32	9.92	2.CMC.PSSAZ3.F532
		4.0	10.00	2.CMC42.A8Z3.400.1
4.5		4.0	10.00	2.CMC42.A8Z3.400.1
4.6		4.3	10.75	2.CMC42.A8Z3.430.1
		4.0	10.00	2.CMC42.A8Z3.400.1
		4.3	10.75	2.CMC42.A8Z3.430.1
4.7		4.0	10.00	2.CMC42.A8Z3.400.1
		4.3	10.75	2.CMC42.A8Z3.430.1
4.762	3/16	4.0	10.00	2.CMC42.A8Z3.400.1
		4.3	10.75	2.CMC42.A8Z3.430.1
4.8		4.0	10.00	2.CMC42.A8Z3.400.1
		4.3	10.75	2.CMC42.A8Z3.430.1

w Nute [mm]	w Nute [inch]	d _i Werkzeug [mm][inch]	l _{i, max} [mm]	Artikelnummer
4.9		4.3	10.75	2.CMC42.A8Z3.430.1
		4.7	11.75	2.CMC42.A8Z3.470.1
5.0		4.3	10.75	2.CMC42.A8Z3.430.1
		4.7	11.75	2.CMC42.A8Z3.470.1
		3/16	11.91	2.CMC.PSSAZ3.F316
5.1		4.8	12.00	2.CMC42.A8Z3.480.1
		4.3	10.75	2.CMC42.A8Z3.430.1
		4.7	11.75	2.CMC42.A8Z3.470.1
5.2		3/16	11.91	2.CMC.PSSAZ3.F316
		4.8	12.00	2.CMC42.A8Z3.480.1
		5.0	12.50	2.CMC42.A8Z3.500.1
5.3		4.7	11.75	2.CMC42.A8Z3.470.1
		3/16	11.91	2.CMC.PSSAZ3.F316
		4.8	12.00	2.CMC42.A8Z3.480.1
5.4		5.0	12.50	2.CMC42.A8Z3.500.1
		4.7	11.75	2.CMC42.A8Z3.470.1
		3/16	11.91	2.CMC.PSSAZ3.F316
5.5		4.8	12.00	2.CMC42.A8Z3.480.1
		5.0	12.50	2.CMC42.A8Z3.500.1
		5.3	13.25	2.CMC42.A8Z3.530.1
5.560	7/32	4.7	11.75	2.CMC42.A8Z3.470.1
		3/16	11.91	2.CMC.PSSAZ3.F316
		4.8	12.00	2.CMC42.A8Z3.480.1
		5.0	12.50	2.CMC42.A8Z3.500.1
		5.3	13.25	2.CMC42.A8Z3.530.1
5.6		4.7	11.75	2.CMC42.A8Z3.470.1
		3/16	11.91	2.CMC.PSSAZ3.F316
		4.8	12.00	2.CMC42.A8Z3.480.1
		5.0	12.50	2.CMC42.A8Z3.500.1
5.7		5.3	13.25	2.CMC42.A8Z3.530.1
		4.8	12.00	2.CMC42.A8Z3.480.1
		5.0	12.50	2.CMC42.A8Z3.500.1
5.8		5.3	13.25	2.CMC42.A8Z3.530.1
		5.0	12.50	2.CMC42.A8Z3.500.1
5.9		5.3	13.25	2.CMC42.A8Z3.530.1
		7/32	13.90	2.CMC.PSSAZ3.F732
		5.7	14.25	2.CMC42.A8Z3.570.1

w Nute [mm]	w Nute [inch]	d _i Werkzeug [mm][inch]	l _{i, max} [mm]	Artikelnummer
6.0		5.0	12.50	2.CMC42.A8Z3.500.1
		5.3	13.25	2.CMC42.A8Z3.530.1
		7/32	13.90	2.CMC.PSSAZ3.F732
6.1		5.7	14.25	2.CMC42.A8Z3.570.1
		5.3	13.25	2.CMC42.A8Z3.530.1
		7/32	13.90	2.CMC.PSSAZ3.F732
6.2		5.7	14.25	2.CMC42.A8Z3.570.1
		5.3	13.25	2.CMC42.A8Z3.530.1
		7/32	13.90	2.CMC.PSSAZ3.F732
6.3		6.0	15.00	2.CMC42.A8Z3.600.1
		5.7	14.25	2.CMC42.A8Z3.570.1
		7/32	13.90	2.CMC.PSSAZ3.F732
6.350	1/4	5.7	14.25	2.CMC42.A8Z3.570.1
		5.3	13.25	2.CMC42.A8Z3.530.1
		7/32	13.90	2.CMC.PSSAZ3.F732
6.4		5.7	14.25	2.CMC42.A8Z3.570.1
		6.0	15.00	2.CMC42.A8Z3.600.1
		5.7	14.25	2.CMC42.A8Z3.570.1
6.5		6.0	15.00	2.CMC42.A8Z3.600.1
		5.7	14.25	2.CMC42.A8Z3.570.1
6.6		6.0	15.00	2.CMC42.A8Z3.600.1
		1/4	15.88	2.CMC.PSSAZ3.F14
6.7		5.7	14.25	2.CMC42.A8Z3.570.1
		6.0	15.00	2.CMC42.A8Z3.600.1
6.8		1/4	15.88	2.CMC.PSSAZ3.F14
		5.7	14.25	2.CMC42.A8Z3.570.1
6.9		6.0	15.00	2.CMC42.A8Z3.600.1
		1/4	15.88	2.CMC.PSSAZ3.F14
7.0		6.0	15.00	2.CMC42.A8Z3.600.1
		1/4	15.88	2.CMC.PSSAZ3.F14
7.1		6.0	15.00	2.CMC42.A8Z3.600.1
		1/4	15.88	2.CMC.PSSAZ3.F14
7.2		6.0	15.00	2.CMC42.A8Z3.600.1
		1/4	15.88	2.CMC.PSSAZ3.F14
7.3		6.0	15.00	2.CMC42.A8Z3.600.1
		1/4	15.88	2.CMC.PSSAZ3.F14
7.4		6.0	15.00	2.CMC42.A8Z3.600.1
		1/4	15.88	2.CMC.PSSAZ3.F14
7.5		6.0	15.00	2.CMC42.A8Z3.600.1
		1/4	15.88	2.CMC.PSSAZ3.F14
7.6		6.0	15.00	2.CMC42.A8Z3.600.1
		1/4	15.88	2.CMC.PSSAZ3.F14
8.2 - 9.6		8.0	20.00	2.CMC42.A8Z3.800.1

Beispiel:

Fräsen von Keilnuten 3x1.8 mm DIN 6885

Breite der Keilnute: **w** = 3 mm; Tiefe der Keilnute: **l_i** = 1.8 mm;

Mikron Tool empfiehlt folgende Durchmesser: **d_i** = 2.6 mm oder **d_i** = 2.7 mm oder **d_i** = 2.8 mm

NEW

Prozess CrazyMill Cool P&S Torisch - Typ A

DAS RICHTIGE WERKZEUG FÜR KEILNUTEN

Werkzeugauswahl

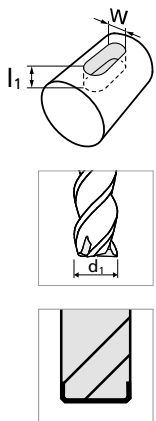

w Nute [mm]	w Nute [inch]	d ₁ Werkzeug [mm][inch]	l _{1,max} [mm]	r [mm][inch]	Artikel- nummer
1.1		1.0	2.50	0.10	2.CMC42.A2Z3.100.1
		1.0	2.50	0.20	2.CMC42.A3Z3.100.1
1.2		1.0	2.50	0.10	2.CMC42.A2Z3.100.1
		1.0	2.50	0.20	2.CMC42.A3Z3.100.1
		1.1	2.75	0.10	2.CMC42.A2Z3.110.1
		1.1	2.75	0.20	2.CMC42.A3Z3.110.1
1.3		1.1	2.75	0.10	2.CMC42.A2Z3.110.1
		1.1	2.75	0.20	2.CMC42.A3Z3.110.1
		1.2	3.00	0.10	2.CMC42.A2Z3.120.1
1.4		1.2	3.00	0.10	2.CMC42.A2Z3.120.1
		1.2	3.00	0.20	2.CMC42.A3Z3.120.1
		1.3	3.25	0.10	2.CMC42.A2Z3.130.1
		1.3	3.25	0.20	2.CMC42.A3Z3.130.1
1.5		1.3	3.25	0.10	2.CMC42.A2Z3.130.1
		1.3	3.25	0.20	2.CMC42.A3Z3.130.1
		1.4	3.50	0.10	2.CMC42.A2Z3.140.1
		1.4	3.50	0.20	2.CMC42.A3Z3.140.1
1.587	1/16	1.4	3.50	0.10	2.CMC42.A2Z3.140.1
		1.4	3.50	0.20	2.CMC42.A3Z3.140.1
		1.5	3.75	0.10	2.CMC42.A2Z3.150.1
1.6		1.5	3.75	0.30	2.CMC42.A3Z3.150.1
		1.4	3.50	0.10	2.CMC42.A2Z3.140.1
		1.4	3.50	0.20	2.CMC42.A3Z3.140.1
		1.5	3.75	0.10	2.CMC42.A2Z3.150.1
1.7		1.5	3.75	0.10	2.CMC42.A2Z3.150.1
		1.5	3.75	0.30	2.CMC42.A3Z3.150.1
		1/16	3.97	0.127	2.CMC.PSRA2Z3.F116
		1/16	3.97	0.254	2.CMC.PSRA3Z3.F116
1.8		1.6	4.00	0.10	2.CMC42.A2Z3.160.1
		1.6	4.00	0.30	2.CMC42.A3Z3.160.1
		1.5	3.75	0.10	2.CMC42.A2Z3.150.1
		1.5	3.75	0.30	2.CMC42.A3Z3.150.1
1.9		1/16	3.97	0.127	2.CMC.PSRA2Z3.F116
		1/16	3.97	0.254	2.CMC.PSRA3Z3.F116
		1.6	4.00	0.10	2.CMC42.A2Z3.160.1
		1.6	4.00	0.30	2.CMC42.A3Z3.160.1
2.0		1.6	4.00	0.10	2.CMC42.A2Z3.160.1
		1.6	4.00	0.30	2.CMC42.A3Z3.160.1
		1.7	4.25	0.10	2.CMC42.A2Z3.170.1
		1.7	4.25	0.30	2.CMC42.A3Z3.170.1
2.1		1.7	4.25	0.10	2.CMC42.A2Z3.170.1
		1.7	4.25	0.30	2.CMC42.A3Z3.170.1
		1.8	4.50	0.10	2.CMC42.A2Z3.180.1
		1.8	4.50	0.30	2.CMC42.A3Z3.180.1
2.2		1.8	4.50	0.10	2.CMC42.A2Z3.180.1
		1.8	4.50	0.30	2.CMC42.A3Z3.180.1
		1.9	4.75	0.10	2.CMC42.A2Z3.190.1
		1.9	4.75	0.30	2.CMC42.A3Z3.190.1
2.3		1.9	4.75	0.10	2.CMC42.A2Z3.190.1
		1.9	4.75	0.30	2.CMC42.A3Z3.190.1
		2.0	5.00	0.10	2.CMC42.A2Z3.200.1
		2.0	5.00	0.20	2.CMC42.A3Z3.200.1
2.2		2.0	5.00	0.50	2.CMC42.A4Z3.200.1
		2.0	5.00	0.20	2.CMC42.A3Z3.200.1

w Nute [mm]	w Nute [inch]	d ₁ Werkzeug [mm][inch]	l _{1,max} [mm]	r [mm][inch]	Artikel- nummer
2.3		2.0	5.00	0.10	2.CMC42.A2Z3.200.1
		2.0	5.00	0.20	2.CMC42.A3Z3.200.1
		2.0	5.00	0.50	2.CMC42.A4Z3.200.1
		2.1	5.25	0.20	2.CMC42.A2Z3.210.1
		2.1	5.25	0.50	2.CMC42.A3Z3.210.1
2.381	3/32	2.0	5.00	0.10	2.CMC42.A2Z3.200.1
		2.0	5.00	0.20	2.CMC42.A3Z3.200.1
		2.0	5.00	0.50	2.CMC42.A4Z3.200.1
		2.1	5.25	0.20	2.CMC42.A2Z3.210.1
		2.1	5.25	0.50	2.CMC42.A3Z3.210.1
		2.2	5.50	0.50	2.CMC42.A2Z3.220.1
2.4		2.2	5.50	0.50	2.CMC42.A3Z3.220.1
		2.0	5.00	0.10	2.CMC42.A2Z3.200.1
		2.0	5.00	0.20	2.CMC42.A3Z3.200.1
		2.0	5.00	0.50	2.CMC42.A4Z3.200.1
		2.1	5.25	0.20	2.CMC42.A2Z3.210.1
		2.1	5.25	0.50	2.CMC42.A3Z3.210.1
2.5		2.2	5.50	0.20	2.CMC42.A2Z3.220.1
		2.2	5.50	0.50	2.CMC42.A3Z3.220.1
		2.1	5.25	0.20	2.CMC42.A2Z3.210.1
		2.1	5.25	0.50	2.CMC42.A3Z3.210.1
		2.2	5.50	0.20	2.CMC42.A2Z3.220.1
		2.2	5.50	0.50	2.CMC42.A3Z3.220.1
2.6		2.3	5.75	0.20	2.CMC42.A2Z3.230.1
		2.3	5.75	0.50	2.CMC42.A3Z3.230.1
		2.2	5.50	0.20	2.CMC42.A2Z3.220.1
		2.2	5.50	0.50	2.CMC42.A3Z3.220.1
		2.3	5.75	0.20	2.CMC42.A2Z3.230.1
		2.3	5.75	0.50	2.CMC42.A3Z3.230.1
2.7		2.2	5.50	0.20	2.CMC42.A2Z3.220.1
		2.2	5.50	0.50	2.CMC42.A3Z3.220.1
		2.3	5.75	0.20	2.CMC42.A2Z3.230.1
		2.3	5.75	0.50	2.CMC42.A3Z3.230.1
		2.4	6.00	0.20	2.CMC42.A2Z3.240.1
		2.4	6.00	0.50	2.CMC42.A3Z3.240.1
2.8		2.3	5.75	0.20	2.CMC42.A2Z3.230.1
		2.3	5.75	0.50	2.CMC42.A3Z3.230.1
		3/32	5.95	0.127	2.CMC.PSRA2Z3.F332
		3/32	5.95	0.254	2.CMC.PSRA3Z3.F332
		3/32	5.95	0.381	2.CMC.PSRA4Z3.F332
		2.4	6.00	0.20	2.CMC42.A2Z3.240.1
2.9		2.4	6.00	0.50	2.CMC42.A3Z3.240.1
		2.4	6.00	0.20	2.CMC42.A2Z3.240.1
		2.4	6.00	0.50	2.CMC42.A3Z3.240.1
		2.5	6.25	0.20	2.CMC42.A2Z3.250.1
		2.5	6.25	0.50	2.CMC42.A3Z3.250.1
		2.4	6.00	0.20	2.CMC42.A2Z3.240.1
2.9		2.4	6.00	0.50	2.CMC42.A3Z3.240.1
		2.5	6.25	0.20	2.CMC42.A2Z3.250.1
		2.5	6.25	0.50	2.CMC42.A3Z3.250.1
		2.6	6.50	0.20	2.CMC42.A2Z3.260.1
		2.6	6.50	0.50	2.CMC42.A3Z3.260.1
		2.5	6.25	0.20	2.CMC42.A2Z3.250.1
2.9		2.5	6.25	0.50	2.CMC42.A3Z3.250.1
		2.6	6.50	0.20	2.CMC42.A2Z3.260.1
		2.6	6.50	0.50	2.CMC42.A3Z3.260.1
		2.7	6.75	0.20	2.CMC42.A2Z3.270.1
2.9		2.7	6.75	0.50	2.CMC42.A3Z3.270.1
		2.7	6.75	0.20	2.CMC42.A2Z3.270.1



w Nute [mm]	w Nute [inch]	d ₁ Werkzeug [mm] [inch]	l _{1,max} [mm]	r [mm] [inch]	Artikel- nummer
3.0		2.6	6.50	0.20	2.CMC42.A2Z3.260.1
		2.6	6.50	0.50	2.CMC42.A3Z3.260.1
		2.7	6.75	0.20	2.CMC42.A2Z3.270.1
		2.7	6.75	0.50	2.CMC42.A3Z3.270.1
		2.8	7.00	0.20	2.CMC42.A2Z3.280.1
3.1		2.8	7.00	0.50	2.CMC42.A3Z3.280.1
		2.6	6.50	0.20	2.CMC42.A2Z3.260.1
		2.6	6.50	0.50	2.CMC42.A3Z3.260.1
		2.7	6.75	0.20	2.CMC42.A2Z3.270.1
		2.7	6.75	0.50	2.CMC42.A3Z3.270.1
		2.8	7.00	0.20	2.CMC42.A2Z3.280.1
		2.8	7.00	0.50	2.CMC42.A3Z3.280.1
3.175	1/8	2.9	7.25	0.20	2.CMC42.A2Z3.290.1
		2.9	7.25	0.50	2.CMC42.A3Z3.290.1
		2.7	6.75	0.20	2.CMC42.A2Z3.270.1
		2.7	6.75	0.50	2.CMC42.A3Z3.270.1
		2.8	7.00	0.20	2.CMC42.A2Z3.280.1
3.2		2.8	7.00	0.50	2.CMC42.A3Z3.280.1
		2.9	7.25	0.20	2.CMC42.A2Z3.290.1
		2.9	7.25	0.50	2.CMC42.A3Z3.290.1
		3.0	7.50	0.20	2.CMC42.A2Z3.300.1
		3.0	7.50	0.50	2.CMC42.A3Z3.300.1
		2.8	7.00	0.20	2.CMC42.A2Z3.280.1
		2.8	7.00	0.50	2.CMC42.A3Z3.280.1
3.3		2.9	7.25	0.20	2.CMC42.A2Z3.290.1
		2.9	7.25	0.50	2.CMC42.A3Z3.290.1
		3.0	7.50	0.20	2.CMC42.A2Z3.300.1
		3.0	7.50	0.50	2.CMC42.A3Z3.300.1
		3.1	7.75	0.20	2.CMC42.A2Z3.310.1
		3.1	7.75	0.50	2.CMC42.A3Z3.310.1
3.4		2.9	7.25	0.20	2.CMC42.A2Z3.290.1
		2.9	7.25	0.50	2.CMC42.A3Z3.290.1
		3.0	7.50	0.20	2.CMC42.A2Z3.300.1
		3.0	7.50	0.50	2.CMC42.A3Z3.300.1
		3.1	7.75	0.20	2.CMC42.A2Z3.310.1
3.5		3.1	7.75	0.50	2.CMC42.A3Z3.310.1
		3.0	7.50	0.20	2.CMC42.A2Z3.300.1
		3.0	7.50	0.50	2.CMC42.A3Z3.300.1
		1/8	7.94	0.254	2.CMC.PSRA2Z3.F18
		1/8	7.94	0.381	2.CMC.PSRA3Z3.F18
		3.3	8.25	0.20	2.CMC42.A2Z3.330.1
		3.3	8.25	0.50	2.CMC42.A3Z3.330.1
3.6		3.3	8.25	0.20	2.CMC42.A2Z3.330.1
		3.3	8.25	0.50	2.CMC42.A3Z3.330.1
		3.0	7.50	0.20	2.CMC42.A2Z3.300.1
		3.0	7.50	0.50	2.CMC42.A3Z3.300.1
		3.1	7.75	0.20	2.CMC42.A2Z3.310.1
		3.1	7.75	0.50	2.CMC42.A3Z3.310.1
		1/8	7.94	0.254	2.CMC.PSRA2Z3.F18
1/8	7.94	0.381	2.CMC.PSRA3Z3.F18		

w Nute [mm]	w Nute [inch]	d ₁ Werkzeug [mm] [inch]	l _{1,max} [mm]	r [mm] [inch]	Artikel- nummer
3.7		3.1	7.75	0.20	2.CMC42.A2Z3.310.1
		3.1	7.75	0.50	2.CMC42.A3Z3.310.1
		1/8	7.94	0.254	2.CMC.PSRA2Z3.F18
		1/8	7.94	0.381	2.CMC.PSRA3Z3.F18
		3.3	8.25	0.20	2.CMC42.A2Z3.330.1
		3.3	8.25	0.50	2.CMC42.A3Z3.330.1
3.8		3.3	8.25	0.20	2.CMC42.A2Z3.330.1
		3.3	8.25	0.50	2.CMC42.A3Z3.330.1
3.9		3.3	8.25	0.20	2.CMC42.A2Z3.330.1
		3.3	8.25	0.50	2.CMC42.A3Z3.330.1
		3.7	9.25	0.20	2.CMC42.A2Z3.370.1
3.968	5/32	3.7	9.25	0.50	2.CMC42.A3Z3.370.1
		3.3	8.25	0.20	2.CMC42.A2Z3.330.1
		3.3	8.25	0.50	2.CMC42.A3Z3.330.1
4.0		3.7	9.25	0.20	2.CMC42.A2Z3.370.1
		3.7	9.25	0.50	2.CMC42.A3Z3.370.1
4.1		3.7	9.25	0.20	2.CMC42.A2Z3.370.1
		3.7	9.25	0.50	2.CMC42.A3Z3.370.1
4.2		3.7	9.25	0.20	2.CMC42.A2Z3.370.1
		3.7	9.25	0.50	2.CMC42.A3Z3.370.1
		5/32	9.92	0.254	2.CMC.PSRA2Z3.F532
		5/32	9.92	0.381	2.CMC.PSRA3Z3.F532
		4.0	10.00	0.20	2.CMC42.A2Z3.400.1
		4.0	10.00	0.50	2.CMC42.A3Z3.400.1
4.3		3.7	9.25	0.20	2.CMC42.A2Z3.370.1
		3.7	9.25	0.50	2.CMC42.A3Z3.370.1
		5/32	9.92	0.254	2.CMC.PSRA2Z3.F532
		5/32	9.92	0.381	2.CMC.PSRA3Z3.F532
4.4		4.0	10.00	0.20	2.CMC42.A2Z3.400.1
		4.0	10.00	0.50	2.CMC42.A3Z3.400.1
		3.7	9.25	0.20	2.CMC42.A2Z3.370.1
		3.7	9.25	0.50	2.CMC42.A3Z3.370.1
		5/32	9.92	0.254	2.CMC.PSRA2Z3.F532
		5/32	9.92	0.381	2.CMC.PSRA3Z3.F532
4.5		4.0	10.00	0.20	2.CMC42.A2Z3.400.1
		4.0	10.00	0.50	2.CMC42.A3Z3.400.1
		4.3	10.75	0.20	2.CMC42.A2Z3.430.1
		4.3	10.75	0.50	2.CMC42.A3Z3.430.1
4.6		4.0	10.00	0.20	2.CMC42.A2Z3.400.1
		4.0	10.00	0.50	2.CMC42.A3Z3.400.1
		4.3	10.75	0.20	2.CMC42.A2Z3.430.1
		4.3	10.75	0.50	2.CMC42.A3Z3.430.1
4.7		4.0	10.00	0.20	2.CMC42.A2Z3.400.1
		4.0	10.00	0.50	2.CMC42.A3Z3.400.1
		4.3	10.75	0.20	2.CMC42.A2Z3.430.1
		4.3	10.75	0.50	2.CMC42.A3Z3.430.1
4.762	3/16	4.0	10.00	0.20	2.CMC42.A2Z3.400.1
		4.0	10.00	0.50	2.CMC42.A3Z3.400.1
		4.3	10.75	0.20	2.CMC42.A2Z3.430.1
4.8		4.3	10.75	0.50	2.CMC42.A3Z3.430.1
		4.0	10.00	0.20	2.CMC42.A2Z3.400.1
		4.0	10.00	0.50	2.CMC42.A3Z3.400.1

NEW

Prozess CrazyMill Cool P&S Torisch - Typ A

DAS RICHTIGE WERKZEUG FÜR KEILNUTEN

Werkzeugauswahl

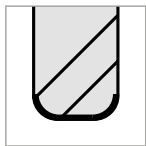
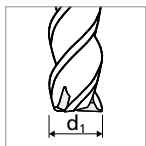
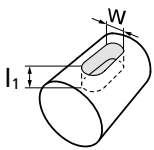

w Nute [mm]	w Nute [inch]	d ₁ Werkzeug [mm][inch]	l _{1,max} [mm]	r [mm][inch]	Artikel- nummer
4.9		4.3	10.75	0.20	2.CMC42.A2Z3.430.1
		4.3	10.75	0.50	2.CMC42.A3Z3.430.1
		4.7	11.75	0.20	2.CMC42.A2Z3.470.1
		4.7	11.75	0.50	2.CMC42.A3Z3.470.1
5.0		4.3	10.75	0.20	2.CMC42.A2Z3.430.1
		4.3	10.75	0.50	2.CMC42.A3Z3.430.1
		4.7	11.75	0.20	2.CMC42.A2Z3.470.1
		4.7	11.75	0.50	2.CMC42.A3Z3.470.1
		3/16	11.91	0.254	2.CMC.PSRA2Z3.F316
		3/16	11.91	0.381	2.CMC.PSRA3Z3.F316
		4.8	12.00	0.20	2.CMC42.A2Z3.480.1
		4.8	12.00	0.50	2.CMC42.A3Z3.480.1
5.1		4.3	10.75	0.20	2.CMC42.A2Z3.430.1
		4.3	10.75	0.50	2.CMC42.A3Z3.430.1
		4.7	11.75	0.20	2.CMC42.A2Z3.470.1
		4.7	11.75	0.50	2.CMC42.A3Z3.470.1
		3/16	11.91	0.254	2.CMC.PSRA2Z3.F316
		3/16	11.91	0.381	2.CMC.PSRA3Z3.F316
		4.8	12.00	0.20	2.CMC42.A2Z3.480.1
		4.8	12.00	0.50	2.CMC42.A3Z3.480.1
5.2		4.7	11.75	0.20	2.CMC42.A2Z3.470.1
		4.7	11.75	0.50	2.CMC42.A3Z3.470.1
		3/16	11.91	0.254	2.CMC.PSRA2Z3.F316
		3/16	11.91	0.381	2.CMC.PSRA3Z3.F316
		4.8	12.00	0.20	2.CMC42.A2Z3.480.1
		4.8	12.00	0.50	2.CMC42.A3Z3.480.1
5.3		4.7	11.75	0.20	2.CMC42.A2Z3.470.1
		4.7	11.75	0.50	2.CMC42.A3Z3.470.1
		3/16	11.91	0.254	2.CMC.PSRA2Z3.F316
		3/16	11.91	0.381	2.CMC.PSRA3Z3.F316
		4.8	12.00	0.20	2.CMC42.A2Z3.480.1
		4.8	12.00	0.50	2.CMC42.A3Z3.480.1
5.4		4.7	11.75	0.20	2.CMC42.A2Z3.470.1
		4.7	11.75	0.50	2.CMC42.A3Z3.470.1
		3/16	11.91	0.254	2.CMC.PSRA2Z3.F316
		3/16	11.91	0.381	2.CMC.PSRA3Z3.F316
		4.8	12.00	0.20	2.CMC42.A2Z3.480.1
		4.8	12.00	0.50	2.CMC42.A3Z3.480.1
5.5		4.7	11.75	0.20	2.CMC42.A2Z3.470.1
		4.7	11.75	0.50	2.CMC42.A3Z3.470.1
		3/16	11.91	0.254	2.CMC.PSRA2Z3.F316
		3/16	11.91	0.381	2.CMC.PSRA3Z3.F316
		4.8	12.00	0.20	2.CMC42.A2Z3.480.1
		4.8	12.00	0.50	2.CMC42.A3Z3.480.1

w Nute [mm]	w Nute [inch]	d ₁ Werkzeug [mm][inch]	l _{1,max} [mm]	r [mm][inch]	Artikel- nummer
5.560	7/32	4.7	11.75	0.20	2.CMC42.A2Z3.470.1
		4.7	11.75	0.50	2.CMC42.A3Z3.470.1
		3/16	11.91	0.254	2.CMC.PSRA2Z3.F316
		3/16	11.91	0.381	2.CMC.PSRA3Z3.F316
		4.8	12.00	0.20	2.CMC42.A2Z3.480.1
		4.8	12.00	0.50	2.CMC42.A3Z3.480.1
		5.0	12.50	0.20	2.CMC42.A2Z3.500.1
		5.0	12.50	0.50	2.CMC42.A3Z3.500.1
		5.3	13.25	0.20	2.CMC42.A2Z3.530.1
		5.3	13.25	0.50	2.CMC42.A3Z3.530.1
5.6		4.7	11.75	0.20	2.CMC42.A2Z3.470.1
		4.7	11.75	0.50	2.CMC42.A3Z3.470.1
		3/16	11.91	0.254	2.CMC.PSRA2Z3.F316
		3/16	11.91	0.381	2.CMC.PSRA3Z3.F316
		4.8	12.00	0.20	2.CMC42.A2Z3.480.1
		4.8	12.00	0.50	2.CMC42.A3Z3.480.1
		5.0	12.50	0.20	2.CMC42.A2Z3.500.1
		5.0	12.50	0.50	2.CMC42.A3Z3.500.1
		5.3	13.25	0.20	2.CMC42.A2Z3.530.1
		5.3	13.25	0.50	2.CMC42.A3Z3.530.1
5.7		4.8	12.00	0.20	2.CMC42.A2Z3.480.1
		4.8	12.00	0.50	2.CMC42.A3Z3.480.1
		5.0	12.50	0.20	2.CMC42.A2Z3.500.1
		5.0	12.50	0.50	2.CMC42.A3Z3.500.1
		5.3	13.25	0.20	2.CMC42.A2Z3.530.1
		5.3	13.25	0.50	2.CMC42.A3Z3.530.1
5.8		5.0	12.50	0.20	2.CMC42.A2Z3.500.1
		5.0	12.50	0.50	2.CMC42.A3Z3.500.1
		5.3	13.25	0.20	2.CMC42.A2Z3.530.1
		5.3	13.25	0.50	2.CMC42.A3Z3.530.1
5.9		5.0	12.50	0.20	2.CMC42.A2Z3.500.1
		5.0	12.50	0.50	2.CMC42.A3Z3.500.1
		5.3	13.25	0.20	2.CMC42.A2Z3.530.1
		5.3	13.25	0.50	2.CMC42.A3Z3.530.1
		7/32	13.90	0.381	2.CMC.PSRA2Z3.F732
		7/32	13.90	0.762	2.CMC.PSRA3Z3.F732
6.0		5.7	14.25	0.20	2.CMC42.A2Z3.570.1
		5.7	14.25	0.50	2.CMC42.A3Z3.570.1
		5.0	12.50	0.20	2.CMC42.A2Z3.500.1
		5.0	12.50	0.50	2.CMC42.A3Z3.500.1
		5.3	13.25	0.20	2.CMC42.A2Z3.530.1
		5.3	13.25	0.50	2.CMC42.A3Z3.530.1
6.1		7/32	13.90	0.381	2.CMC.PSRA2Z3.F732
		7/32	13.90	0.762	2.CMC.PSRA3Z3.F732
		5.7	14.25	0.20	2.CMC42.A2Z3.570.1
		5.7	14.25	0.50	2.CMC42.A3Z3.570.1
		5.3	13.25	0.20	2.CMC42.A2Z3.530.1
		5.3	13.25	0.50	2.CMC42.A3Z3.530.1



w	w	d ₁	l _{1,max}	r	Artikel-		
Nute	Nute	Werkzeug			nummer		
[mm]	[inch]	[mm] [inch]	[mm]	[mm] [inch]			
6.2		5.3	13.25	0.20	2.CMC42.A2Z3.530.1		
		5.3	13.25	0.50	2.CMC42.A3Z3.530.1		
		7/32	13.90	0.381	2.CMC.PSRA2Z3.F732		
		7/32	13.90	0.762	2.CMC.PSRA3Z3.F732		
		5.7	14.25	0.20	2.CMC42.A2Z3.570.1		
		5.7	14.25	0.50	2.CMC42.A3Z3.570.1		
		6.0	15.00	0.20	2.CMC42.A2Z3.600.1		
		6.0	15.00	0.50	2.CMC42.A3Z3.600.1		
6.3		6.0	15.00	1.00	2.CMC42.A4Z3.600.1		
	6.3		5.3	13.25	0.20	2.CMC42.A2Z3.530.1	
			5.3	13.25	0.50	2.CMC42.A3Z3.530.1	
			7/32	13.90	0.381	2.CMC.PSRA2Z3.F732	
			7/32	13.90	0.762	2.CMC.PSRA3Z3.F732	
			5.7	14.25	0.20	2.CMC42.A2Z3.570.1	
			5.7	14.25	0.50	2.CMC42.A3Z3.570.1	
			6.0	15.00	0.20	2.CMC42.A2Z3.600.1	
		6.0	15.00	0.50	2.CMC42.A3Z3.600.1		
6.350	1/4	6.0	15.00	1.00	2.CMC42.A4Z3.600.1		
		6.350	1/4	5.3	13.25	0.20	2.CMC42.A2Z3.530.1
				5.3	13.25	0.50	2.CMC42.A3Z3.530.1
				7/32	13.90	0.381	2.CMC.PSRA2Z3.F732
				7/32	13.90	0.762	2.CMC.PSRA3Z3.F732
				5.7	14.25	0.20	2.CMC42.A2Z3.570.1
				5.7	14.25	0.50	2.CMC42.A3Z3.570.1
				6.0	15.00	0.20	2.CMC42.A2Z3.600.1
6.0	15.00			0.50	2.CMC42.A3Z3.600.1		
6.4		6.0	15.00	0.50	2.CMC42.A3Z3.600.1		
		6.0	15.00	1.00	2.CMC42.A4Z3.600.1		
		5.7	14.25	0.20	2.CMC42.A2Z3.570.1		
		5.7	14.25	0.50	2.CMC42.A3Z3.570.1		
		6.0	15.00	0.20	2.CMC42.A2Z3.600.1		
6.5		6.0	15.00	0.50	2.CMC42.A3Z3.600.1		
		6.0	15.00	1.00	2.CMC42.A4Z3.600.1		
		5.7	14.25	0.20	2.CMC42.A2Z3.570.1		
		5.7	14.25	0.50	2.CMC42.A3Z3.570.1		
		6.0	15.00	0.20	2.CMC42.A2Z3.600.1		
6.6		6.0	15.00	0.50	2.CMC42.A3Z3.600.1		
		6.0	15.00	1.00	2.CMC42.A4Z3.600.1		
		1/4	15.88	0.381	2.CMC.PSRA2Z3.F14		
		1/4	15.88	0.762	2.CMC.PSRA3Z3.F14		
		1/4	15.88	1.524	2.CMC.PSRA4Z3.F14		
6.7		5.7	14.25	0.20	2.CMC42.A2Z3.570.1		
		5.7	14.25	0.50	2.CMC42.A3Z3.570.1		
		6.0	15.00	0.20	2.CMC42.A2Z3.600.1		
		6.0	15.00	0.50	2.CMC42.A3Z3.600.1		
		6.0	15.00	1.00	2.CMC42.A4Z3.600.1		
		1/4	15.88	0.381	2.CMC.PSRA2Z3.F14		
		1/4	15.88	0.762	2.CMC.PSRA3Z3.F14		
		1/4	15.88	1.524	2.CMC.PSRA4Z3.F14		
		8.2	20.00	0.20	2.CMC42.A2Z3.800.1		
		9.6	20.00	0.50	2.CMC42.A3Z3.800.1		

w	w	d ₁	l _{1,max}	r	Artikel-
Nute	Nute	Werkzeug			nummer
[mm]	[inch]	[mm] [inch]	[mm]	[mm] [inch]	
6.8		5.7	14.25	0.20	2.CMC42.A2Z3.570.1
		5.7	14.25	0.50	2.CMC42.A3Z3.570.1
		6.0	15.00	0.20	2.CMC42.A2Z3.600.1
		6.0	15.00	0.50	2.CMC42.A3Z3.600.1
		6.0	15.00	1.00	2.CMC42.A4Z3.600.1
		1/4	15.88	0.381	2.CMC.PSRA2Z3.F14
		1/4	15.88	0.762	2.CMC.PSRA3Z3.F14
		1/4	15.88	1.524	2.CMC.PSRA4Z3.F14
6.9		6.0	15.00	0.20	2.CMC42.A2Z3.600.1
		6.0	15.00	0.50	2.CMC42.A3Z3.600.1
		6.0	15.00	1.00	2.CMC42.A4Z3.600.1
		1/4	15.88	0.381	2.CMC.PSRA2Z3.F14
		1/4	15.88	0.762	2.CMC.PSRA3Z3.F14
7.0		1/4	15.88	1.524	2.CMC.PSRA4Z3.F14
		6.0	15.00	0.20	2.CMC42.A2Z3.600.1
		6.0	15.00	0.50	2.CMC42.A3Z3.600.1
		6.0	15.00	1.00	2.CMC42.A4Z3.600.1
		1/4	15.88	0.381	2.CMC.PSRA2Z3.F14
7.1		1/4	15.88	0.762	2.CMC.PSRA3Z3.F14
		1/4	15.88	1.524	2.CMC.PSRA4Z3.F14
		6.0	15.00	0.20	2.CMC42.A2Z3.600.1
		6.0	15.00	0.50	2.CMC42.A3Z3.600.1
		6.0	15.00	1.00	2.CMC42.A4Z3.600.1
7.2		1/4	15.88	0.381	2.CMC.PSRA2Z3.F14
		1/4	15.88	0.762	2.CMC.PSRA3Z3.F14
		1/4	15.88	1.524	2.CMC.PSRA4Z3.F14
		6.0	15.00	0.20	2.CMC42.A2Z3.600.1
		6.0	15.00	0.50	2.CMC42.A3Z3.600.1
7.3		6.0	15.00	1.00	2.CMC42.A4Z3.600.1
		1/4	15.88	0.381	2.CMC.PSRA2Z3.F14
		1/4	15.88	0.762	2.CMC.PSRA3Z3.F14
		1/4	15.88	1.524	2.CMC.PSRA4Z3.F14
		6.0	15.00	0.20	2.CMC42.A2Z3.600.1
7.4		6.0	15.00	0.50	2.CMC42.A3Z3.600.1
		6.0	15.00	1.00	2.CMC42.A4Z3.600.1
		1/4	15.88	0.381	2.CMC.PSRA2Z3.F14
		1/4	15.88	0.762	2.CMC.PSRA3Z3.F14
		1/4	15.88	1.524	2.CMC.PSRA4Z3.F14
7.5		1/4	15.88	0.381	2.CMC.PSRA2Z3.F14
		1/4	15.88	0.762	2.CMC.PSRA3Z3.F14
		1/4	15.88	1.524	2.CMC.PSRA4Z3.F14
		6.0	15.00	0.20	2.CMC42.A2Z3.600.1
		6.0	15.00	0.50	2.CMC42.A3Z3.600.1
7.6		6.0	15.00	1.00	2.CMC42.A4Z3.600.1
		1/4	15.88	0.381	2.CMC.PSRA2Z3.F14
		1/4	15.88	0.762	2.CMC.PSRA3Z3.F14
8.2		1/4	15.88	1.524	2.CMC.PSRA4Z3.F14
		8.0	20.00	0.20	2.CMC42.A2Z3.800.1
9.6		8.0	20.00	1.50	2.CMC42.A4Z3.800.1

FRÄSEN

CRAZYMILL COOL VOLLRADIUS - Z2

PATENTED

CrazyMill Cool Vollradius - Z2





HSPC-VOLLRADIUSFRÄSER FÜR SCHWER ZERSPANBARE MATERIALIEN



CrazyMill Cool Vollradius ist ein Fräser, von Mikron Tool entwickelt für das Schruppen und Schlichten von rostfreien Stählen, Titanlegierungen, CrCo- und Superlegierungen. Mit einer im Schaft integrierten, sehr effizienten Kühlung erreicht er höchste Schnittgeschwindigkeiten und -tiefe, garantiert eine hohe Abtragsrate und Standzeit. Er ist verfügbar im Durchmesserbereich von 0.3 mm bis 8.0 mm und einer maximalen Frästiefe bis $5 \times d$.

Die Fräser besitzen je nach Schaftdurchmesser 3 bis 5 integrierte Kühlkanäle.

Die Schneidengeometrie ist speziell schwingungs- resp. vibrationsarm und darauf ausgerichtet, sowohl die Geschwindigkeit als auch die Oberflächenqualität zu verbessern. Die verlängerten Schnittlängen ermöglichen eine Bearbeitung sowohl am Radius als auch am zylindrischen Teil und machen den Fräser zu einem vielseitig einsetzbaren Werkzeug.

CrazyMill Cool Vollradius ist eine Kombination aus HSC (High Speed Cutting) und HPC (High Performance Cutting), und wird damit zu einem HSPC-Fräser (High Speed Performance Cutting).

Nachschärfen: Dieses Produkt eignet sich nicht zum Nachschärfen.

Hinweis: Sie haben nicht die passende Variante von CrazyMill Cool Vollradius - Z2 (Durchmesser, Länge, Schnittrichtung...) gefunden? Fragen Sie uns an bzgl. einer kundenspezifischen Variante!

Merkmale und Vorteile

VOLLRADIUSFRÄSER ZUM SCHRUPPEN UND SCHLICHTEN MIT INTEGRIERTER KÜHLUNG

- **KÜRZERE BEARBEITUNGSZEIT** | Bis zu 2 Mal schneller
- **ERHÖHTE STANDZEIT** | Durch effiziente Kühlung
- **HOHE PROZESSSICHERHEIT** | Dank integrierter Kühlung
- **HOHE OBERFLÄCHENQUALITÄT** | Durch Antivibrationsgeometrie
- **TIEFE PRODUKTIONSKOSTEN** | Schruppen und Schlichten mit dem selben Werkzeug

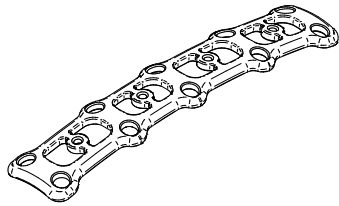

TEIL

Knochenplatte

WERKSTOFF

TiAl6V4 / 3.7165 / B348

BEARBEITUNG

- Schruppen
- d = 6 mm

WERKZEUG

Mikron Tool - CrazyMill Cool Vollradius - Z2
Typ C

DATEN

MIKRON TOOL

Werkzeugtyp

CrazyMill Cool Vollradius - Z2
- Hartmetall
- Beschichtet
- Integrierte Kühlung

Artikelnummer

2.CMC30.C5Z2.600.1

Schnittdaten

Schruppen
 $v_c = 170 \text{ m/min}$
 $f_z = 0.050 \text{ mm}$
 $a_{p, \max} = 1 \times d$
 $a_e = 1 \text{ mm}$
 $Z = 2$



2 x d	3 x d	5 x d
Typ A	Typ B	Typ C
<ul style="list-style-type: none"> ■ Beschichtet ■ Integrierte Kühlung ■ l₁: 2xd, l₂: 2xd 	<ul style="list-style-type: none"> ■ Beschichtet ■ Integrierte Kühlung ■ l₁: 3xd, l₂: 2xd 	<ul style="list-style-type: none"> ■ Beschichtet ■ Integrierte Kühlung ■ l₁: 5xd, l₂: 2xd
Seite 570	Seite 571	Seite 572

PATENTED

1 | SCHAFT

Der robuste Hartmetallschaft garantiert ein stabiles und schwingungsfreies Fräsen. Hohe Präzision und hervorragende Oberflächengüte werden erreicht.

2 | INTEGRIERTE KÜHLUNG - PATENTIERT

Die im Schaft integrierten Kühlkanäle garantieren eine konstante und massive Kühlung der Schneiden und eine optimale Abfuhr der Späne. Das Resultat ist eine erhöhte Schnittgeschwindigkeit und Schnitttiefe a_p, sowie Oberflächengüte.

3 | HARTMETALL

Das speziell entwickelte Ultrafeinkorn-Hartmetall erfüllt alle Anforderungen in Bezug auf die mechanischen Eigenschaften.

4 | BESCHICHTUNG

Die Hochleistungsbeschichtung RIP ist wärme- und verschleissresistent, verhindert ein Verkleben der Schneiden und garantiert einen optimalen Spänetransport. Das Resultat ist eine hohe Standzeit des Werkzeuges.

5 | SCHNEIDENGEOMETRIE

Entwickelt für die Bearbeitung von schwer zerspanbaren Materialien wie rostfreie Stähle, Titan und Titanlegierungen, hitzebeständige Legierungen. Erlaubt sowohl ein Schruppen als auch ein Schlichten mit hoher Oberflächengüte. Dank seiner hohen Laufruhe wird der Fräser auch bei grösserer Umschlingung vibrationsfrei arbeiten.

Fräserspitze

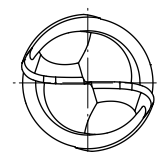

l₁ = Nutzlänge

l₂ = Schneidenlänge

Typ A - 2 x d - Vollradius - Z2

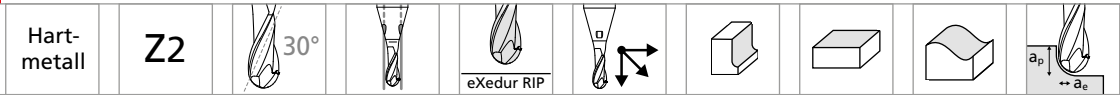

Ø d ₁	1.0 - 8.0 mm
Toleranz	+ 0.01 mm - 0.01 mm

Vollradius

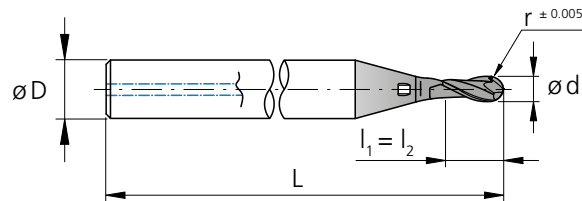
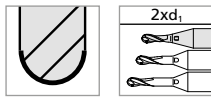

l₁ = Nutzlänge
l₂ = Schneidenlänge

d ₁	d ₁	r	l ₁	l ₂	D	L	Z	Artikel-	Verfügbarkeit
[mm]	[inch]	[mm]	[mm]	[mm]	(h6) [mm]	[mm]	[Zähne]	nummer	
0.3		0.15	0.60	0.60	3	38	2	2.CMC30.A5Z2.030.1	■
0.396	1/64	0.198	0.79	0.79	3	38	2	2.CMC.BAZ2.F164	■
0.4		0.20	0.80	0.80	3	38	2	2.CMC30.A5Z2.040.1	■
0.5		0.25	1.00	1.00	3	38	2	2.CMC30.A5Z2.050.1	■
0.6		0.30	1.20	1.20	3	38	2	2.CMC30.A5Z2.060.1	■
0.793	1/32	0.397	1.59	1.59	3	38	2	2.CMC.BAZ2.F132	■
0.8		0.40	1.60	1.60	3	38	2	2.CMC30.A5Z2.080.1	■
1.0		0.50	2.00	2.00	4	40	2	2.CMC30.A5Z2.100.1	■
1.2		0.60	2.40	2.40	4	40	2	2.CMC30.A5Z2.120.1	■
1.5		0.75	3.00	3.00	4	40	2	2.CMC30.A5Z2.150.1	■
1.587	1/16	0.794	3.17	3.17	4	40	2	2.CMC.BAZ2.F116	■
1.8		0.90	3.60	3.60	4	40	2	2.CMC30.A5Z2.180.1	■
2.0		1.00	4.00	4.00	4	40	2	2.CMC30.A5Z2.200.1	■
2.381	3/32	1.191	4.76	4.76	4	40	2	2.CMC.BAZ2.F332	■
2.5		1.25	5.00	5.00	6	45	2	2.CMC30.A5Z2.250.1	■
3.0		1.50	6.00	6.00	6	50	2	2.CMC30.A5Z2.300.1	■
3.175	1/8	1.588	6.35	6.35	6	50	2	2.CMC.BAZ2.F118	■
3.968	5/32	1.984	7.94	7.94	6	50	2	2.CMC.BAZ2.F532	■
4.0		2.00	8.00	8.00	6	50	2	2.CMC30.A5Z2.400.1	■
4.762	3/16	2.381	9.52	9.52	8	60	2	2.CMC.BAZ2.F316	■
5.560	7/32	2.780	11.12	11.12	10	60	2	2.CMC.BAZ2.F732	■
6.0		3.00	12.00	12.00	10	60	2	2.CMC30.A5Z2.600.1	■
6.350	1/4	3.175	12.70	12.70	10	60	2	2.CMC.BAZ2.F114	■
8.0		4.00	16.00	16.00	12	70	2	2.CMC30.A5Z2.800.1	■

■ Lagerartikel

Typ B - 3 x d - Vollradius - Z2

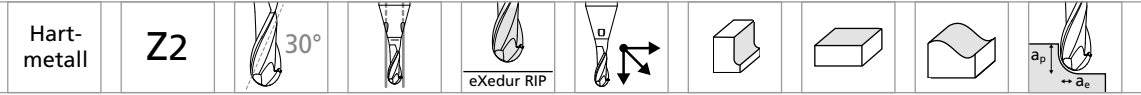

Ø d ₁	1.0 - 8.0 mm
Toleranz	+ 0.01 mm - 0.01 mm

Vollradius

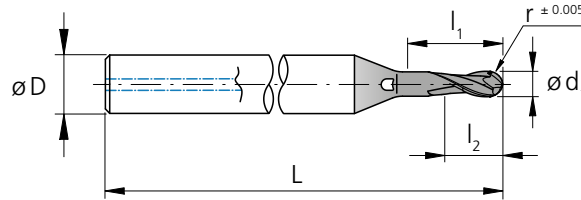
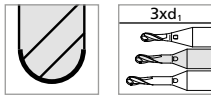

l₁ = Nutzlänge
l₂ = Schneidlänge

d ₁	d ₁	r	l ₁	l ₂	D	L	Z	Artikelnummer	Verfügbarkeit
[mm]	[inch]	[mm]	[mm]	[mm]	(h6) [mm]	[mm]	[Zähne]		
0.3		0.15	0.90	0.60	3	38	2	2.CMC30.B5Z2.030.1	■
0.396	1/64	0.198	1.19	0.79	3	38	2	2.CMC.BBZ2.F164	■
0.4		0.20	1.20	0.80	3	38	2	2.CMC30.B5Z2.040.1	■
0.5		0.25	1.50	1.00	3	38	2	2.CMC30.B5Z2.050.1	■
0.6		0.30	1.80	1.20	3	38	2	2.CMC30.B5Z2.060.1	■
0.793	1/32	0.397	2.38	1.59	3	38	2	2.CMC.BBZ2.F132	■
0.8		0.40	2.40	1.60	3	38	2	2.CMC30.B5Z2.080.1	■
1.0		0.50	3.00	2.00	4	40	2	2.CMC30.B5Z2.100.1	■
1.2		0.60	3.60	2.40	4	40	2	2.CMC30.B5Z2.120.1	■
1.5		0.75	4.50	3.00	4	40	2	2.CMC30.B5Z2.150.1	■
1.587	1/16	0.794	4.76	3.17	4	40	2	2.CMC.BBZ2.F116	■
1.8		0.90	5.40	3.60	4	40	2	2.CMC30.B5Z2.180.1	■
2.0		1.00	6.00	4.00	4	40	2	2.CMC30.B5Z2.200.1	■
2.381	3/32	1.191	7.14	4.76	4	40	2	2.CMC.BBZ2.F332	■
2.5		1.25	7.50	5.00	6	45	2	2.CMC30.B5Z2.250.1	■
3.0		1.50	9.00	6.00	6	50	2	2.CMC30.B5Z2.300.1	■
3.175	1/8	1.588	9.53	6.35	6	55	2	2.CMC.BBZ2.F18	■
3.968	5/32	1.984	11.90	7.94	6	55	2	2.CMC.BBZ2.F532	■
4.0		2.00	12.00	8.00	6	55	2	2.CMC30.B5Z2.400.1	■
4.762	3/16	2.381	14.29	9.52	8	65	2	2.CMC.BBZ2.F316	■
5.560	7/32	2.780	16.68	11.12	10	65	2	2.CMC.BBZ2.F732	■
6.0		3.00	18.00	12.00	10	65	2	2.CMC30.B5Z2.600.1	■
6.350	1/4	3.175	19.05	12.70	10	65	2	2.CMC.BBZ2.F14	■
8.0		4.00	24.00	16.00	12	80	2	2.CMC30.B5Z2.800.1	■

■ Lagerartikel



Typ C - 5 x d - Vollradius - Z2

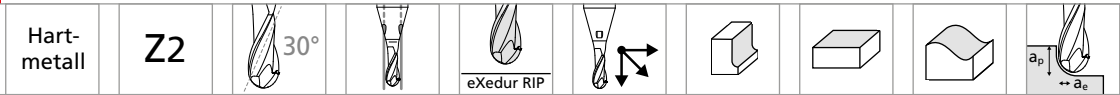

Ø d ₁	1.0 - 8.0 mm
Toleranz	+ 0.01 mm - 0.01 mm

Vollradius

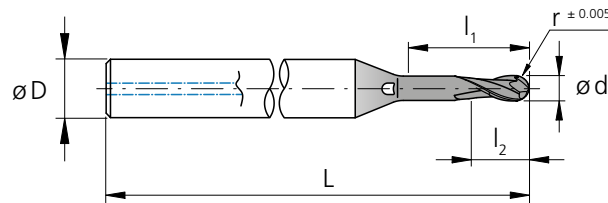
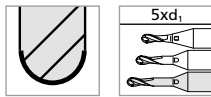

l₁ = Nutzlänge
l₂ = Schneidenlänge

d ₁	d ₁	r	l ₁	l ₂	D	L	Z	Artikel-	Verfügbarkeit
[mm]	[inch]	[mm]	[mm]	[mm]	(h6) [mm]	[mm]	[Zähne]	nummer	
0.3		0.15	1.50	0.60	3	38	2	2.CMC30.C5Z2.030.1	■
0.396	1/64	0.198	1.98	0.79	3	38	2	2.CMC.BCZ2.F164	■
0.4		0.20	2.00	0.80	3	38	2	2.CMC30.C5Z2.040.1	■
0.5		0.25	2.50	1.00	3	38	2	2.CMC30.C5Z2.050.1	■
0.6		0.30	3.00	1.20	3	38	2	2.CMC30.C5Z2.060.1	■
0.793	1/32	0.397	3.97	1.59	3	38	2	2.CMC.BCZ2.F132	■
0.8		0.40	4.00	1.60	3	38	2	2.CMC30.C5Z2.080.1	■
1.0		0.50	5.00	2.00	4	40	2	2.CMC30.C5Z2.100.1	■
1.2		0.60	6.00	2.40	4	40	2	2.CMC30.C5Z2.120.1	■
1.5		0.75	7.50	3.00	4	40	2	2.CMC30.C5Z2.150.1	■
1.587	1/16	0.794	7.94	3.17	4	40	2	2.CMC.BCZ2.F116	■
1.8		0.90	9.00	3.60	4	44	2	2.CMC30.C5Z2.180.1	■
2.0		1.00	10.00	4.00	4	44	2	2.CMC30.C5Z2.200.1	■
2.381	3/32	1.191	11.91	4.76	4	44	2	2.CMC.BCZ2.F332	■
2.5		1.25	12.50	5.00	6	50	2	2.CMC30.C5Z2.250.1	■
3.0		1.50	15.00	6.00	6	55	2	2.CMC30.C5Z2.300.1	■
3.175	1/8	1.588	15.88	6.35	6	60	2	2.CMC.BCZ2.F118	■
3.968	5/32	1.984	19.84	7.94	6	60	2	2.CMC.BCZ2.F532	■
4.0		2.00	20.00	8.00	6	60	2	2.CMC30.C5Z2.400.1	■
4.762	3/16	2.381	23.81	9.52	8	70	2	2.CMC.BCZ2.F316	■
5.560	7/32	2.780	27.80	11.12	10	70	2	2.CMC.BCZ2.F732	■
6.0		3.00	30.00	12.00	10	70	2	2.CMC30.C5Z2.600.1	■
6.350	1/4	3.175	31.75	12.70	10	70	2	2.CMC.BCZ2.F114	■
8.0		4.00	40.00	16.00	12	90	2	2.CMC30.C5Z2.800.1	■

■ Lagerartikel



Typ A - Schruppen

FRÄSEN MIT INTEGRIERTER KÜHLUNG | SCHNITTDATENÜBERSICHT

Schruppen

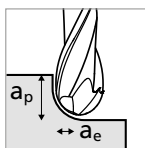

- $a_p = 0.5 \times d_1$
($\varnothing d_1 \leq 0.5 \text{ mm}$)
- $a_p = 1 \times d_1$
($\varnothing d_1 > 0.5 \text{ mm}$)
- $a_e = 0.3 \times d_1$

Bearbeitungswinkel = 0°

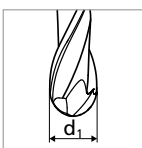
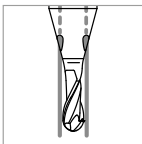

Werkstoff- gruppe	Werkstoff	Wr. Nr.	DIN	AISI/ASTM/UNS	0.3 mm – 0.4 mm 1/64"		
					v_c	f_z	
P	Stähle unlegiert Rm < 800 N/mm ²	1.0301	C10	AISI 1010	60	0.005–0.007	
		1.0401	C15	AISI 1015			
		1.1191	C45E/CK45	AISI 1045			
		1.0044	S275JR	AISI 1020			
		1.0715	11SMn30	AISI 1215			
	Stähle niedriglegiert Rm > 900 N/mm ²	1.5752	15NiCr13	ASTM 3415 / AISI 3310	60	0.004–0.006	
		1.7131	16MnCr5	AISI 5115			
		1.3505	100Cr6	AISI 52100			
		1.7225	42CrMo4	AISI 4140			
		1.2842	90MnCrV8	AISI O2			
	Werkzeugstähle hochlegiert Rm < 1200 N/mm ²	1.2379	X153CrMoV12	AISI D2	60	0.004–0.006	
		1.2436	X210CrW12	AISI D4/D6			
1.3343		HS6-5-2C	AISI M2 / UNS T11302				
1.3355		HS18-0-1	AISI T1 / UNS T12001				
M	Rostfreie Stähle- ferritisch	1.4016	X6Cr17	AISI 430 / UNS S43000	60	0.005–0.007	
		1.4105	X6CrMoS17	AISI 430F			
		1.4034	X46Cr13	AISI 420C			
	Rostfreie Stähle- martensitisch	1.4112	X90CrMoV18	AISI 440B	60	0.004–0.006	
		1.4542	X5CrNiCuNb 16-4	AISI 630 / ASTM 17-4 PH			
		1.4545	X5CrNiCuNb 15-5	ASTM 15-5 PH			
	Rostfreie Stähle- martensitisch – PH	1.4301	X5CrNi 18-10	AISI 304	60	0.004–0.006	
		1.4435	X2CrNiMo 18-14-3	AISI 316L			
		1.4441	X2CrNiMo 18-15-3	AISI 316LM			
Rostfreie Stähle- austenitisch	1.4539	X1NiCrMoCu 25-20-5	AISI 904L	60	0.004–0.006		
	0.6020	GG20	ASTM 30			60	0.003–0.005
	0.6030	GG30	ASTM 40B				
0.7040	GGG40	ASTM 60-40-18					
0.7060	GGG60	ASTM 80-60-03					
K	Gusseisen	3.2315	AlMgSi1	ASTM 6351	60	0.006–0.008	
		3.4365	AlZnMgCu1.5	ASTM 7075			
		3.2163	GD-AlSi9Cu3	ASTM A380			
		3.2381	GD-AlSi10Mg	UNS A03590			
		2.004	Cu-OF / CW008A	UNS C10100			
		2.0065	Cu-ETP / CW004A	UNS C11000			
		2.0321	CuZn37 CW508L	UNS C27400			
		2.036	CuZn40 CW509L	UNS C28000			
		2.0401	CuZn39Pb3 / CW614N	UNS C38500			
		2.102	CuSn6	UNS C51900			
N	Aluminium Knetlegierungen	2.0966	CuAl10Ni5Fe4	UNS C63000	60	0.006–0.008	
		2.096	CuAl9Mn2	UNS C63200			
	Aluminium Druckgusslegierungen	2.4856		Inconel 625			
		2.4668		Inconel 718			
	Kupfer	2.4617	NiMo28	Hastelloy B-2			
		2.4665	NiCr22Fe18Mo	Hastelloy X			
		3.7035	Gr.2	ASTM B348 / F67			
	Messing bleifrei	3.7065	Gr.4	ASTM B348 / F68			
3.7165		TiAl6V4	ASTM B348 / F136				
Messing, Bronze Rm < 400 N/mm ²	9.9367	TiAl6Nb7	ASTM F1295				
	2.4964	CoCr20W15Ni	Haynes 25				
Bronze Rm < 600 N/mm ²		CrCoMo28	ASTM F1537				
S₁	Hitzebeständige Stähle	1.2510	100MnCrMoW4	AISI O1	60	0.004–0.006	
		1.2379	X153CrMoV12	AISI D2			
S₂	Titan rein						
S₃	Titan Legierungen						
H₁	Stähle gehärtet < 55 HRC						
H₂	Stähle gehärtet ≥ 55 HRC						

v_c [m/min]
 f_z [mm]

ANWENDUNGSEMPFEHLUNG

● Sehr gut geeignet | ● Gut geeignet | ○ bedingt geeignet | ☒ Nicht empfohlen

P	N	S ₃
M	S ₁	H ₁
K	S ₂	H ₂



	0.5 mm–0.8 mm 1/32"		1.0 mm–1.2 mm		Ød1 1.5 mm–1.8 mm 1/16"		2.0 mm–2.5 mm 3/32"		3.0 mm 1/8"		4.0 mm–6.0 mm 5/32–3/16–7/32–1/4"		8.0 mm	
	v_c	f_z	v_c	f_z	v_c	f_z	v_c	f_z	v_c	f_z	v_c	f_z	v_c	f_z
	100	0.010–0.014	140	0.015–0.017	200	0.024–0.026	220	0.034–0.036	240	0.048	280	0.050	280	0.050
	100	0.009–0.012	140	0.014–0.016	200	0.022–0.024	220	0.032–0.034	240	0.046	280	0.048	280	0.048
	100	0.008–0.011	140	0.011–0.013	200	0.020–0.022	220	0.030–0.032	240	0.042	280	0.044	280	0.044
	100	0.010–0.014	140	0.016–0.018	200	0.024–0.026	220	0.034–0.036	240	0.046	280	0.048	280	0.048
	100	0.009–0.012	140	0.015–0.017	200	0.022–0.024	220	0.032–0.034	240	0.044	280	0.046	280	0.046
	100	0.009–0.012	140	0.015–0.017	200	0.022–0.024	220	0.032–0.034	240	0.044	280	0.046	280	0.046
	100	0.008–0.011	140	0.012–0.014	200	0.016–0.018	220	0.030–0.032	240	0.042	280	0.044	280	0.044
	100	0.006–0.009	120	0.011–0.022	140	0.024–0.026	160	0.028–0.036	180	0.042–0.048	200	0.052–0.057	200	0.052–0.057
	100	0.012–0.016	140	0.018–0.020	200	0.026–0.028	220	0.036–0.040	240	0.058	280	0.060	280	0.060
	100	0.012–0.016	140	0.018–0.020	200	0.026–0.028	220	0.036–0.040	240	0.058	280	0.060	280	0.060
	100	0.014–0.018	140	0.020–0.022	200	0.026–0.028	220	0.036–0.040	240	0.058	280	0.060	280	0.060
	100	0.014–0.018	140	0.020–0.022	200	0.026–0.028	220	0.036–0.040	240	0.058	280	0.060	280	0.060
	100	0.014–0.018	140	0.020–0.022	200	0.026–0.028	220	0.036–0.040	240	0.058	280	0.060	280	0.060
	100	0.012–0.016	140	0.018–0.020	200	0.026–0.028	220	0.036–0.040	240	0.058	280	0.060	280	0.060
	100	0.004–0.006	120	0.007–0.008	130	0.009–0.010	140	0.010–0.012	150	0.015	170	0.020	170	0.020
	100	0.008–0.011	120	0.016–0.018	130	0.020–0.022	140	0.028–0.030	150	0.042	170	0.044	170	0.044
	100	0.008–0.011	120	0.016–0.018	130	0.020–0.022	140	0.028–0.030	150	0.042	170	0.044	170	0.044
	100	0.004–0.006	140	0.007–0.008	180	0.009–0.010	200	0.010–0.012	220	0.015	240	0.020	240	0.020
	80	0.007–0.009	100	0.010–0.012	140	0.014–0.018	180	0.020–0.026	200	0.035	240	0.040	240	0.040

Typ A - Vorschlichten

FRÄSEN MIT INTEGRIERTER KÜHLUNG | SCHNITTDATENÜBERSICHT

Vorschlichten

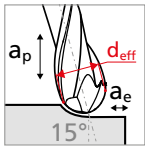

- $a_p = 0.25 \times d_i$
($\varnothing d_i \leq 0.5 \text{ mm}$)
- $a_p = 0.5 \times d_i$
($\varnothing d_i > 0.5 \text{ mm}$)
- $a_e = 0.1 \times d_i$

Bearbeitungswinkel = 15°

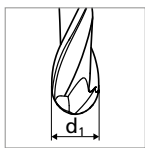
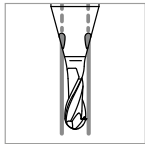

Werkstoffgruppe	Werkstoff	Wr. Nr.	DIN	AISI/ASTM/UNS	0.3 mm			0.4 mm 1/64"			0.5 mm			0.6 mm				
					v_c	d_{eff}	f_z	v_c	d_{eff}	f_z	v_c	d_{eff}	f_z	v_c	d_{eff}	f_z		
P	Stähle unlegiert Rm < 800 N/mm ²	1.0301	C10	AISI 1010														
		1.0401	C15	AISI 1015														
		1.1191	C45E/CK45	AISI 1045	55	0.29	0.005	73	0.39	0.007	92	0.48	0.010	100	0.60	0.012		
		1.0044	S275JR	AISI 1020														
	Stähle niedrig- legiert Rm > 900 N/mm ²	1.0715	11SMn30	AISI 1215														
		1.5752	15NiCr13	ASTM 3415														
		1.7131	16MnCr5	AISI 5115														
		1.3505	100Cr6	AISI 52100	55	0.29	0.004	73	0.39	0.006	92	0.48	0.009	100	0.60	0.011		
	Werkzeugstähle hochlegiert Rm < 1200 N/mm ²	1.7225	42CrMo4	AISI 4140														
		1.2842	90MnCrV8	AISI O2														
		1.2379	X153CrMoV12	AISI D2														
		1.2436	X210CrW12	AISI D4/D6	55	0.29	0.004	73	0.39	0.006	92	0.48	0.008	100	0.60	0.009		
1.3343		HS6-5-2C	AISI M2															
	1.3355	HS18-0-1	AISI T1															
M	Rostfreie Stähle- ferritisch	1.4016	X6Cr17	AISI 430	55	0.29	0.005	73	0.39	0.007	92	0.48	0.010	100	0.60	0.012		
		1.4105	X6CrMoS17	AISI 430F														
	Rostfreie Stähle- martensitisch	1.4034	X46Cr13	AISI 420C	55	0.29	0.004	73	0.39	0.006	92	0.48	0.009	100	0.60	0.010		
		1.4112	X90CrMoV18	AISI 440B														
	Rostfreie Stähle- martensitisch – PH	1.4542	X5CrNiCuNb 16-4	AISI 630	55	0.29	0.004	73	0.39	0.006	92	0.48	0.009	100	0.60	0.010		
		1.4545	X5CrNiCuNb 15-5	ASTM 15-5PH														
	Rostfreie Stähle- austenitisch	1.4301	X5CrNi 18-10	AISI 304														
		1.4435	X2CrNiMo 18-14-3	AISI 316L	55	0.29	0.004	73	0.39	0.006	92	0.48	0.008	100	0.60	0.010		
1.4441		X2CrNiMo 18-15-3	AISI 316LM															
	1.4539	X1NiCrMoCu25-20-5	AISI 904L															
K	Gusseisen	0.6020	GG20	ASTM 30														
		0.6030	GG30	ASTM 40B														
		0.7040	GGG40	ASTM60-40-18	55	0.29	0.003	73	0.39	0.005	92	0.48	0.006	100	0.60	0.008		
		0.7060	GGG60	ASTM80-60-03														
N	Aluminium Knetlegierungen	3.2315	AlMgSi1	ASTM 6351	55	0.29	0.006	73	0.39	0.008	92	0.48	0.012	100	0.60	0.014		
		3.4365	AlZnMgCu1.5	ASTM 7075														
	Aluminium Druck- gusslegierungen	3.2163	GD-ALSi9Cu3	ASTM A380	55	0.29	0.006	73	0.39	0.008	92	0.48	0.012	100	0.60	0.014		
		3.2381	GD-ALSi10Mg	UNS A03590														
	Kupfer	2.004	Cu-OF / CW008A	UNS C10100	55	0.29	0.006	73	0.39	0.008	92	0.48	0.014	100	0.60	0.016		
		2.0065	Cu-ETP / CW004A	UNS C11000														
	Messing bleifrei	2.0321	CuZn37 CW508L	UNS C27400	55	0.29	0.006	73	0.39	0.008	92	0.48	0.014	100	0.60	0.016		
		2.036	CuZn40 CW509L	UNS C28000														
	Messing, Bronze Rm < 400 N/mm ²	2.0401	CuZn39Pb3	UNS C38500	55	0.29	0.006	73	0.39	0.008	92	0.48	0.014	100	0.60	0.016		
		2.102	CuSn6	UNS C51900														
	Bronze Rm < 600 N/mm ²	2.0966	CuAl10Ni5Fe4	UNS C63000	55	0.29	0.006	73	0.39	0.008	92	0.48	0.012	100	0.60	0.014		
		2.096	CuAl9Mn2	UNS C63200														
S ₁	Hitzebeständige Stähle	2.4856		Inconel 625														
		2.4668		Inconel 718														
		2.4617	NiMo28	Hastelloy B-2	55	0.29	0.003	73	0.39	0.004	92	0.48	0.004	100	0.60	0.005		
		2.4665	NiCr22Fe18Mo	Hastelloy X														
S ₂	Titan rein	3.7035	Gr.2	ASTM B348	55	0.29	0.004	73	0.39	0.004	92	0.48	0.008	100	0.60	0.009		
		3.7065	Gr.4	ASTM B348														
S ₂	Titan Legierungen	3.7165	TiAl6V4	ASTM B348	55	0.29	0.004	73	0.39	0.004	92	0.48	0.008	100	0.60	0.009		
		9.9367	TiAl6Nb7	ASTM F1295														
S ₃	CrCo-Legierungen	2.4964	CoCr20W15Ni	Haynes 25	55	0.29	0.003	73	0.39	0.003	92	0.48	0.005	100	0.60	0.005		
			CrCoMo28	ASTM F1537														
H ₁	Stähle gehärtet < 55 HRC	1.2510	100MnCrMoW4	AISI O1	55	0.29	0.004	73	0.39	0.006	92	0.48	0.007	80	0.60	0.008		
H ₂	Stähle gehärtet ≥ 55 HRC	1.2379	X153CrMoV12	AISI D2														

v_c [m/min]
 f_z [mm]
 d_{eff} [mm]

ANWENDUNGSEMPFEHLUNG

● Sehr gut geeignet | ● Gut geeignet | ○ bedingt geeignet | ☒ Nicht empfohlen

P	N	S ₃
M	S ₁	H ₁
K	S ₂	H ₂



Ød1																																
0.8 mm 1/32"			1.0 mm			1.2 mm			1.5 mm 1/16"			1.8 mm			2.0 mm			2.5 mm 3/32"			3.0 mm 1/8"			4.0 mm 5/32"			6.0 mm 3/16-7/32-1/4"			8.0 mm		
v_c	d_{eff}	f_z	v_c	d_{eff}	f_z	v_c	d_{eff}	f_z	v_c	d_{eff}	f_z	v_c	d_{eff}	f_z	v_c	d_{eff}	f_z	v_c	d_{eff}	f_z	v_c	d_{eff}	f_z	v_c	d_{eff}	f_z	v_c	d_{eff}	f_z			
100	0.80	0.014	140	1.00	0.015	140	1.20	0.017	200	1.50	0.024	200	1.80	0.026	220	2.00	0.034	220	2.50	0.036	240	3.00	0.048	260	4.00	0.050	260	6.00	0.050	260	8.00	0.050
100	0.80	0.012	140	1.00	0.014	140	1.20	0.016	200	1.50	0.022	200	1.80	0.024	220	2.00	0.032	220	2.50	0.034	240	3.00	0.046	260	4.00	0.048	260	6.00	0.048	260	8.00	0.048
100	0.80	0.011	140	1.00	0.011	140	1.20	0.013	200	1.50	0.020	200	1.80	0.022	220	2.00	0.030	220	2.50	0.032	240	3.00	0.042	260	4.00	0.044	260	6.00	0.044	260	8.00	0.044
100	0.80	0.014	140	1.00	0.016	140	1.20	0.018	200	1.50	0.024	200	1.80	0.026	220	2.00	0.034	220	2.50	0.036	240	3.00	0.046	260	4.00	0.048	260	6.00	0.048	260	8.00	0.048
100	0.80	0.012	140	1.00	0.015	140	1.20	0.017	200	1.50	0.022	200	1.80	0.024	220	2.00	0.032	220	2.50	0.034	240	3.00	0.044	260	4.00	0.046	260	6.00	0.046	260	8.00	0.046
100	0.80	0.012	140	1.00	0.015	140	1.20	0.017	200	1.50	0.022	200	1.80	0.024	220	2.00	0.032	220	2.50	0.034	240	3.00	0.044	260	4.00	0.046	260	6.00	0.046	260	8.00	0.046
100	0.80	0.011	140	1.00	0.012	140	1.20	0.014	200	1.50	0.016	200	1.80	0.018	220	2.00	0.030	220	2.50	0.032	240	3.00	0.042	260	4.00	0.044	260	6.00	0.044	260	8.00	0.044
100	0.80	0.009	120	1.00	0.011	120	1.20	0.022	140	1.50	0.024	140	1.80	0.026	160	2.00	0.028	160	2.50	0.036	180	3.00	0.044	200	4.00	0.055	200	6.00	0.055	200	8.00	0.055
100	0.80	0.016	140	1.00	0.018	140	1.20	0.020	200	1.50	0.026	200	1.80	0.028	220	2.00	0.036	220	2.50	0.040	240	3.00	0.058	260	4.00	0.060	260	6.00	0.060	260	8.00	0.060
100	0.80	0.016	140	1.00	0.018	140	1.20	0.020	200	1.50	0.026	200	1.80	0.028	220	2.00	0.036	220	2.50	0.040	240	3.00	0.058	260	4.00	0.060	260	6.00	0.060	260	8.00	0.060
100	0.80	0.018	140	1.00	0.020	140	1.20	0.022	200	1.50	0.026	200	1.80	0.028	220	2.00	0.036	220	2.50	0.040	240	3.00	0.058	260	4.00	0.060	260	6.00	0.060	260	8.00	0.060
100	0.80	0.018	140	1.00	0.020	140	1.20	0.022	200	1.50	0.026	200	1.80	0.028	220	2.00	0.036	220	2.50	0.040	240	3.00	0.058	260	4.00	0.060	260	6.00	0.060	260	8.00	0.060
100	0.80	0.016	140	1.00	0.018	140	1.20	0.020	200	1.50	0.026	200	1.80	0.028	220	2.00	0.036	220	2.50	0.040	240	3.00	0.058	260	4.00	0.060	260	6.00	0.060	260	8.00	0.060
100	0.80	0.006	120	1.00	0.007	120	1.20	0.008	130	1.50	0.009	130	1.80	0.010	140	2.00	0.010	140	2.50	0.012	150	3.00	0.015	170	4.00	0.020	170	6.00	0.020	170	8.00	0.020
100	0.80	0.011	120	1.00	0.016	120	1.20	0.018	130	1.50	0.020	130	1.80	0.022	140	2.00	0.028	140	2.50	0.030	150	3.00	0.042	170	4.00	0.044	170	6.00	0.044	170	8.00	0.044
100	0.80	0.011	120	1.00	0.016	120	1.20	0.018	130	1.50	0.020	130	1.80	0.022	140	2.00	0.028	140	2.50	0.030	150	3.00	0.042	170	4.00	0.044	170	6.00	0.044	170	8.00	0.044
100	0.80	0.006	140	1.00	0.007	140	1.20	0.008	180	1.50	0.009	180	1.80	0.010	200	2.00	0.010	200	2.50	0.012	220	3.00	0.015	240	4.00	0.020	240	6.00	0.020	240	8.00	0.020
80	0.80	0.009	100	1.00	0.010	100	1.20	0.012	140	1.50	0.014	140	1.80	0.018	180	2.00	0.020	180	2.50	0.026	200	3.00	0.035	240	4.00	0.040	240	6.00	0.040	240	8.00	0.040

Typ A - Schlichten

FRÄSEN MIT INTEGRIERTER KÜHLUNG | SCHNITTDATENÜBERSICHT

Schlichten

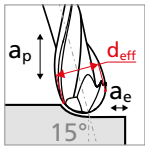

■ $a_p = 0.1 \times d$

■ $a_e = 0.05 \times d$

Bearbeitungswinkel = 15°

$n_{max} = 60'000 \text{ rpm}$

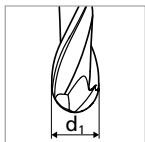
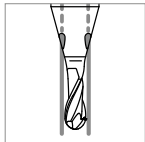

Werkstoff- gruppe	Werkstoff	Wr. Nr.	DIN	AISI/ASTM/ UNS	0.3 mm			0.4 mm 1/64"			0.5 mm			0.6 mm				
					v_c	d_{eff}	f_z	v_c	d_{eff}	f_z	v_c	d_{eff}	f_z	v_c	d_{eff}	f_z		
P	Stähle unlegiert Rm < 800 N/mm ²	1.0301	C10	AISI 1010														
		1.0401	C15	AISI 1015														
		1.1191	C45E/CK45	AISI 1045		45	0.24	0.006	59	0.31	0.008	74	0.39	0.012	89	0.47	0.014	
		1.0044	S275JR	AISI 1020														
		1.0715	11SMn30	AISI 1215														
		1.5752	15NiCr13	ASTM 3415														
	Stähle niedrig- legiert Rm > 900 N/mm ²	1.7131	16MnCr5	AISI 5115														
		1.3505	100Cr6	AISI 52100		45	0.24	0.005	59	0.31	0.007	74	0.39	0.011	89	0.47	0.013	
		1.7225	42CrMo4	AISI 4140														
		1.2842	90MnCrV8	AISI O2														
		1.2379	X153CrMoV12	AISI D2														
		1.2436	X210CrW12	AISI D4/D6		45	0.24	0.005	59	0.31	0.007	74	0.39	0.010	89	0.47	0.011	
M	Rostfreie Stähle- ferritisch	1.4016	X6Cr17	AISI 430														
		1.4105	X6CrMoS17	AISI 430F		45	0.24	0.006	59	0.31	0.008	74	0.39	0.012	89	0.47	0.014	
	Rostfreie Stähle- martensitisch	1.4034	X46Cr13	AISI 420C		45	0.24	0.005	59	0.31	0.007	74	0.39	0.011	89	0.47	0.012	
		1.4112	X90CrMoV18	AISI 440B														
	Rostfreie Stähle- martensitisch – PH	1.4542	X5CrNiCuNb 16-4	AISI 630		45	0.24	0.005	59	0.31	0.007	74	0.39	0.011	89	0.47	0.012	
		1.4545	X5CrNiCuNb 15-5	ASTM 15-5PH														
	Rostfreie Stähle- austenitisch	1.4301	X5CrNi 18-10	AISI 304														
		1.4435	X2CrNiMo 18-14-3	AISI 316L		45	0.24	0.005	59	0.31	0.007	74	0.39	0.010	89	0.47	0.012	
1.4441		X2CrNiMo 18-15-3	AISI 316LM															
K	Gusseisen	0.6020	GG20	ASTM 30														
		0.6030	GG30	ASTM 40B		45	0.24	0.004	59	0.31	0.006	74	0.39	0.007	89	0.47	0.009	
		0.7040	GGG40	ASTM60-40-18														
		0.7060	GGG60	ASTM80-60-03														
N	Aluminium Knetlegierungen	3.2315	AlMgSi1	ASTM 6351														
		3.4365	AlZnMgCu1.5	ASTM 7075		45	0.24	0.007	59	0.31	0.010	74	0.39	0.014	89	0.47	0.017	
	Aluminium Druck- gusslegierungen	3.2163	GD-ALSi9Cu3	ASTM A380		45	0.24	0.007	59	0.31	0.010	74	0.39	0.014	89	0.47	0.017	
		3.2381	GD-ALSi10Mg	UNS A03590														
	Kupfer	2.004	Cu-OF / CW008A	UNS C10100		45	0.24	0.007	59	0.31	0.010	74	0.39	0.017	89	0.47	0.019	
		2.0065	Cu-ETP / CW004A	UNS C11000														
	Messing bleifrei	2.0321	CuZn37 CW508L	UNS C27400		45	0.24	0.007	59	0.31	0.010	74	0.39	0.017	89	0.47	0.019	
		2.036	CuZn40 CW509L	UNS C28000														
	Messing, Bronze Rm < 400 N/mm ²	2.0401	CuZn39Pb3	UNS C38500		45	0.24	0.007	59	0.31	0.010	74	0.39	0.017	89	0.47	0.019	
		2.102	CuSn6	UNS C51900														
	Bronze Rm < 600 N/mm ²	2.0966	CuAl10Ni5Fe4	UNS C63000		45	0.24	0.007	59	0.31	0.010	74	0.39	0.014	89	0.47	0.017	
		2.096	CuAl9Mn2	UNS C63200														
S ₁	Hitzebeständige Stähle	2.4856		Inconel 625														
		2.4668		Inconel 718		45	0.24	0.004	59	0.31	0.005	74	0.39	0.005	89	0.47	0.006	
		2.4617	NiMo28	Hastelloy B-2														
		2.4665	NiCr22Fe18Mo	Hastelloy X														
S ₂	Titan rein	3.7035	Gr.2	ASTM B348		45	0.24	0.005	59	0.31	0.005	74	0.39	0.010	89	0.47	0.011	
		3.7065	Gr.4	ASTM B348														
S ₃	Titan Legierungen	3.7165	TiAl6V4	ASTM B348		45	0.24	0.005	59	0.31	0.005	74	0.39	0.010	89	0.47	0.011	
		9.9367	TiAl6Nb7	ASTM F1295														
H ₁	Stähle gehärtet < 55 HRC	2.4964	CoCr20W15Ni	Haynes 25		45	0.24	0.004	59	0.31	0.004	74	0.39	0.006	89	0.47	0.006	
			CrCoMo28	ASTM F1537														
H ₂	Stähle gehärtet ≥ 55 HRC	1.2510	100MnCrMoW4	AISI O1		45	0.24	0.005	59	0.31	0.007	74	0.39	0.008	80	0.47	0.010	
		1.2379	X153CrMoV12	AISI D2														

v_c [m/min]
 f_z [mm]
 d_{eff} [mm]

ANWENDUNGSEMPFEHLUNG

● Sehr gut geeignet | ● Gut geeignet | ○ bedingt geeignet | ☒ Nicht empfohlen

P	N	S ₃
M	S ₁	H ₁
K	S ₂	H ₂



Ød1																																
0.8 mm 1/32"			1.0 mm			1.2 mm			1.5 mm 1/16"			1.8 mm			2.0 mm			2.5 mm 3/32"			3.0 mm 1/8"			4.0 mm 5/32"			6.0 mm 3/16-7/32-1/4"			8.0 mm		
v_c	d_{eff}	f_z	v_c	d_{eff}	f_z	v_c	d_{eff}	f_z	v_c	d_{eff}	f_z	v_c	d_{eff}	f_z	v_c	d_{eff}	f_z	v_c	d_{eff}	f_z	v_c	d_{eff}	f_z	v_c	d_{eff}	f_z	v_c	d_{eff}	f_z			
100	0.63	0.017	140	0.79	0.018	140	0.94	0.020	200	1.18	0.029	200	1.42	0.031	220	1.57	0.041	220	1.97	0.043	240	2.36	0.058	260	3.15	0.060	260	4.72	0.060	260	6.29	0.060
100	0.63	0.014	140	0.79	0.017	140	0.94	0.019	200	1.18	0.026	200	1.42	0.029	220	1.57	0.038	220	1.97	0.041	240	2.36	0.055	260	3.15	0.058	260	4.72	0.058	260	6.29	0.058
100	0.63	0.013	140	0.79	0.013	140	0.94	0.016	200	1.18	0.024	200	1.42	0.026	220	1.57	0.036	220	1.97	0.038	240	2.36	0.050	260	3.15	0.053	260	4.72	0.053	260	6.29	0.053
100	0.63	0.017	140	0.79	0.019	140	0.94	0.022	200	1.18	0.029	200	1.42	0.031	220	1.57	0.041	220	1.97	0.043	240	2.36	0.055	260	3.15	0.058	260	4.72	0.058	260	6.29	0.058
100	0.63	0.014	140	0.79	0.018	140	0.94	0.020	200	1.18	0.026	200	1.42	0.029	220	1.57	0.038	220	1.97	0.041	240	2.36	0.053	260	3.15	0.055	260	4.72	0.055	260	6.29	0.055
100	0.63	0.014	140	0.79	0.018	140	0.94	0.020	200	1.18	0.026	200	1.42	0.029	220	1.57	0.038	220	1.97	0.041	240	2.36	0.053	260	3.15	0.055	260	4.72	0.055	260	6.29	0.055
100	0.63	0.013	140	0.79	0.014	140	0.94	0.017	200	1.18	0.019	200	1.42	0.022	220	1.57	0.036	220	1.97	0.038	240	2.36	0.050	260	3.15	0.053	260	4.72	0.053	260	6.29	0.053
100	0.63	0.011	120	0.79	0.013	120	0.94	0.026	140	1.18	0.029	140	1.42	0.031	160	1.57	0.034	160	1.97	0.043	180	2.36	0.053	200	3.15	0.066	200	4.72	0.066	200	6.29	0.066
100	0.63	0.019	140	0.79	0.022	140	0.94	0.024	200	1.18	0.031	200	1.42	0.034	220	1.57	0.043	220	1.97	0.048	240	2.36	0.070	260	3.15	0.072	260	4.72	0.072	260	6.29	0.072
100	0.63	0.019	140	0.79	0.022	140	0.94	0.024	200	1.18	0.031	200	1.42	0.034	220	1.57	0.043	220	1.97	0.048	240	2.36	0.070	260	3.15	0.072	260	4.72	0.072	260	6.29	0.072
100	0.63	0.022	140	0.79	0.024	140	0.94	0.026	200	1.18	0.031	200	1.42	0.034	220	1.57	0.043	220	1.97	0.048	240	2.36	0.070	260	3.15	0.072	260	4.72	0.072	260	6.29	0.072
100	0.63	0.022	140	0.79	0.024	140	0.94	0.026	200	1.18	0.031	200	1.42	0.034	220	1.57	0.043	220	1.97	0.048	240	2.36	0.070	260	3.15	0.072	260	4.72	0.072	260	6.29	0.072
100	0.63	0.022	140	0.79	0.024	140	0.94	0.026	200	1.18	0.031	200	1.42	0.034	220	1.57	0.043	220	1.97	0.048	240	2.36	0.070	260	3.15	0.072	260	4.72	0.072	260	6.29	0.072
100	0.63	0.019	140	0.79	0.022	140	0.94	0.024	200	1.18	0.031	200	1.42	0.034	220	1.57	0.043	220	1.97	0.048	240	2.36	0.070	260	3.15	0.072	260	4.72	0.072	260	6.29	0.072
100	0.63	0.007	120	0.79	0.008	120	0.94	0.010	130	1.18	0.011	130	1.42	0.012	140	1.57	0.012	140	1.97	0.014	150	2.36	0.018	170	3.15	0.024	170	4.72	0.024	170	6.29	0.024
100	0.63	0.013	120	0.79	0.019	120	0.94	0.022	130	1.18	0.024	130	1.42	0.026	140	1.57	0.034	140	1.97	0.036	150	2.36	0.050	170	3.15	0.053	170	4.72	0.053	170	6.29	0.053
100	0.63	0.013	120	0.79	0.019	120	0.94	0.022	130	1.18	0.024	130	1.42	0.026	140	1.57	0.034	140	1.97	0.036	150	2.36	0.050	170	3.15	0.053	170	4.72	0.053	170	6.29	0.053
100	0.63	0.007	140	0.79	0.008	140	0.94	0.010	180	1.18	0.011	180	1.42	0.012	200	1.57	0.012	200	1.97	0.014	220	2.36	0.018	240	3.15	0.024	240	4.72	0.024	240	6.29	0.024
80	0.63	0.011	100	0.79	0.012	100	0.94	0.014	140	1.18	0.017	140	1.42	0.022	180	1.57	0.024	180	1.97	0.031	200	2.36	0.042	240	3.15	0.048	240	4.72	0.048	240	6.29	0.048

Typ B - Schruppen

FRÄSEN MIT INTEGRIERTER KÜHLUNG | SCHNITTDATENÜBERSICHT

Schruppen

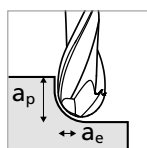

■ $a_p = 0.5 \times d_1$
($\varnothing d_1 \leq 0.5 \text{ mm}$)

■ $a_p = 1 \times d_1$
($\varnothing d_1 > 0.5 \text{ mm}$)

■ $a_e = 0.3 \times d_1$

Bearbeitungswinkel = 0°

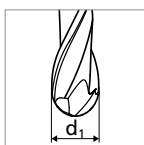
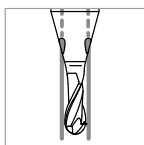

Werkstoff- gruppe	Werkstoff	Wr. Nr.	DIN	AISI/ASTM/UNS	0.3 mm – 0.4 mm 1/64"	
					v_c	f_z
P	Stähle unlegiert $R_m < 800 \text{ N/mm}^2$	1.0301	C10	AISI 1010	60	0.005–0.007
		1.0401	C15	AISI 1015		
		1.1191	C45E/CK45	AISI 1045		
		1.0044	S275JR	AISI 1020		
		1.0715	11SMn30	AISI 1215		
	Stähle niedriglegiert $R_m > 900 \text{ N/mm}^2$	1.5752	15NiCr13	ASTM 3415 / AISI 3310	60	0.004–0.006
		1.7131	16MnCr5	AISI 5115		
		1.3505	100Cr6	AISI 52100		
		1.7225	42CrMo4	AISI 4140		
		1.2842	90MnCrV8	AISI O2		
	Werkzeugstähle hochlegiert $R_m < 1200 \text{ N/mm}^2$	1.2379	X153CrMoV12	AISI D2	60	0.004–0.006
		1.2436	X210CrW12	AISI D4/D6		
		1.3343	HS6-5-2C	AISI M2 / UNS T11302		
		1.3355	HS18-0-1	AISI T1 / UNS T12001		
M	Rostfreie Stähle- ferritisch	1.4016	X6Cr17	AISI 430 / UNS S43000	60	0.005–0.007
		1.4105	X6CrMoS17	AISI 430F		
		1.4034	X46Cr13	AISI 420C	60	0.004–0.006
	Rostfreie Stähle- martensitisch	1.4112	X90CrMoV18	AISI 440B	60	0.004–0.006
		1.4542	X5CrNiCuNb 16-4	AISI 630 / ASTM 17-4 PH	60	0.004–0.006
		1.4545	X5CrNiCuNb 15-5	ASTM 15-5 PH		
	Rostfreie Stähle- martensitisch – PH	1.4301	X5CrNi 18-10	AISI 304	60	0.004–0.006
		1.4435	X2CrNiMo 18-14-3	AISI 316L		
		1.4441	X2CrNiMo 18-15-3	AISI 316LM		
Rostfreie Stähle- austenitisch	1.4539	X1NiCrMoCu 25-20-5	AISI 904L			
K	Gusseisen	0.6020	GG20	ASTM 30	60	0.003–0.005
		0.6030	GG30	ASTM 40B		
		0.7040	GGG40	ASTM 60-40-18		
		0.7060	GGG60	ASTM 80-60-03		
N	Aluminium Knetlegierungen	3.2315	AlMgSi1	ASTM 6351	60	0.006–0.008
		3.4365	AlZnMgCu1.5	ASTM 7075		
	Aluminium Druckgusslegierungen	3.2163	GD-AlSi9Cu3	ASTM A380	60	0.006–0.008
		3.2381	GD-AlSi10Mg	UNS A03590		
	Kupfer	2.004	Cu-OF / CW008A	UNS C10100	60	0.006–0.008
		2.0065	Cu-ETP / CW004A	UNS C11000		
	Messing bleifrei	2.0321	CuZn37 CW508L	UNS C27400	60	0.006–0.008
		2.036	CuZn40 CW509L	UNS C28000		
	Messing, Bronze $R_m < 400 \text{ N/mm}^2$	2.0401	CuZn39Pb3 / CW614N	UNS C38500	60	0.006–0.008
		2.102	CuSn6	UNS C51900		
Bronze $R_m < 600 \text{ N/mm}^2$	2.0966	CuAl10Ni5Fe4	UNS C63000	60	0.006–0.008	
	2.096	CuAl9Mn2	UNS C63200			
S ₁	Hitzebeständige Stähle	2.4856		Inconel 625	60	0.003–0.004
		2.4668		Inconel 718		
		2.4617	NiMo28	Hastelloy B-2		
		2.4665	NiCr22Fe18Mo	Hastelloy X		
S ₂	Titan rein	3.7035	Gr.2	ASTM B348 / F67	60	0.004–0.006
		3.7065	Gr.4	ASTM B348 / F68		
S ₃	Titan Legierungen	3.7165	TiAl6V4	ASTM B348 / F136	60	0.004–0.006
		9.9367	TiAl6Nb7	ASTM F1295		
S ₃	CrCo-Legierungen	2.4964	CoCr20W15Ni	Haynes 25	60	0.003–0.004
			CrCoMo28	ASTM F1537		
H ₁	Stähle gehärtet < 55 HRC	1.2510	100MnCrMoW4	AISI O1	60	0.004–0.006
H ₂	Stähle gehärtet ≥ 55 HRC	1.2379	X153CrMoV12	AISI D2		

v_c [m/min]
 f_z [mm]

ANWENDUNGSEMPFEHLUNG

● Sehr gut geeignet | ● Gut geeignet | ○ bedingt geeignet | ☒ Nicht empfohlen

P	N	S ₃
M	S ₁	H ₁
K	S ₂	H ₂



		Ød1													
		0.5 mm–0.8 mm 1/32"		1.0 mm–1.2 mm		1.5 mm–1.8 mm 1/16"		2.0 mm–2.5 mm 3/32"		3.0 mm 1/8"		4.0 mm–6.0 mm 5/32–3/16–7/32–1/4"		8.0 mm	
		v_c	f_z	v_c	f_z	v_c	f_z	v_c	f_z	v_c	f_z	v_c	f_z	v_c	f_z
		100	0.010–0.014	140	0.015–0.017	200	0.024–0.026	220	0.034–0.036	240	0.046	280	0.050	280	0.050
		100	0.009–0.012	140	0.014–0.016	200	0.022–0.024	220	0.032–0.034	240	0.044	280	0.048	280	0.048
		100	0.008–0.011	140	0.011–0.013	200	0.020–0.022	220	0.030–0.032	240	0.040	280	0.042	280	0.042
		100	0.010–0.014	140	0.016–0.018	200	0.024–0.026	220	0.034–0.036	240	0.044	280	0.048	280	0.048
		100	0.009–0.012	140	0.015–0.017	200	0.022–0.024	220	0.032–0.034	240	0.044	280	0.046	280	0.046
		100	0.009–0.012	140	0.015–0.017	200	0.022–0.024	220	0.032–0.034	240	0.044	280	0.046	280	0.046
		100	0.008–0.011	140	0.012–0.014	200	0.016–0.018	220	0.030–0.032	240	0.040	280	0.044	280	0.044
		100	0.006–0.009	120	0.011–0.022	140	0.024–0.026	160	0.028–0.036	180	0.040–0.047	200	0.050–0.054	200	0.050–0.054
		100	0.012–0.016	140	0.018–0.020	200	0.026–0.028	220	0.036–0.040	240	0.058	280	0.060	280	0.060
		100	0.012–0.016	140	0.018–0.020	200	0.026–0.028	220	0.036–0.040	240	0.058	280	0.060	280	0.060
		100	0.014–0.018	140	0.020–0.022	200	0.026–0.028	220	0.036–0.040	240	0.058	280	0.060	280	0.060
		100	0.014–0.018	140	0.020–0.022	200	0.026–0.028	220	0.036–0.040	240	0.058	280	0.060	280	0.060
		100	0.014–0.018	140	0.020–0.022	200	0.026–0.028	220	0.036–0.040	240	0.058	280	0.060	280	0.060
		100	0.012–0.016	140	0.018–0.020	200	0.026–0.028	220	0.036–0.040	240	0.058	280	0.060	280	0.060
		100	0.004–0.006	120	0.007–0.008	130	0.009–0.010	140	0.010–0.012	150	0.015	170	0.020	170	0.020
		100	0.008–0.011	120	0.016–0.018	130	0.020–0.022	140	0.028–0.030	150	0.040	170	0.044	170	0.044
		100	0.008–0.011	120	0.016–0.018	130	0.020–0.022	140	0.028–0.030	150	0.040	170	0.044	170	0.044
		100	0.004–0.006	140	0.007–0.008	180	0.009–0.010	200	0.010–0.012	220	0.015	240	0.020	240	0.020
		80	0.007–0.009	100	0.010–0.012	140	0.014–0.018	180	0.020–0.026	200	0.033	240	0.040	240	0.040

Typ B - Vorschlichten

FRÄSEN MIT INTEGRIERTER KÜHLUNG | SCHNITTDATENÜBERSICHT

Vorschlichten

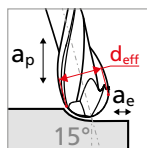

- $a_p = 0.25 \times d_i$
($\varnothing d_i \leq 0.5 \text{ mm}$)
- $a_p = 0.5 \times d_i$
($\varnothing d_i > 0.5 \text{ mm}$)
- $a_e = 0.1 \times d_i$

Bearbeitungswinkel = 15°

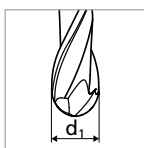
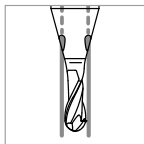

Werkstoffgruppe	Werkstoff	Wr. Nr.	DIN	AISI/ASTM/UNS	0.3 mm			0.4 mm 1/64"			0.5 mm			0.6 mm		
					v _c	d _{eff}	f _z	v _c	d _{eff}	f _z	v _c	d _{eff}	f _z	v _c	d _{eff}	f _z
P	Stähle unlegiert Rm < 800 N/mm²	1.0301	C10	AISI 1010	55	0.29	0.005	73	0.39	0.007	92	0.48	0.010	100	0.60	0.012
		1.0401	C15	AISI 1015												
		1.1191	C45E/CK45	AISI 1045												
		1.0044	S275JR	AISI 1020												
		1.0715	11SMn30	AISI 1215												
	Stähle niedrig- legiert Rm > 900 N/mm²	1.5752	15NiCr13	ASTM 3415	55	0.29	0.004	73	0.39	0.006	92	0.48	0.009	100	0.60	0.011
		1.7131	16MnCr5	AISI 5115												
		1.3505	100Cr6	AISI 52100												
		1.7225	42CrMo4	AISI 4140												
		1.2842	90MnCrV8	AISI O2												
	Werkzeugstähle hochlegiert Rm < 1200 N/mm²	1.2379	X153CrMoV12	AISI D2	55	0.29	0.004	73	0.39	0.006	92	0.48	0.008	100	0.60	0.009
		1.2436	X210CrW12	AISI D4/D6												
		1.3343	HS6-5-2C	AISI M2												
		1.3355	HS18-0-1	AISI T1												
M	Rostfreie Stähle- ferritisch	1.4016	X6Cr17	AISI 430	55	0.29	0.005	73	0.39	0.007	92	0.48	0.010	100	0.60	0.012
		1.4105	X6CrMoS17	AISI 430F												
		1.4034	X46Cr13	AISI 420C												
	Rostfreie Stähle- martensitisch	1.4112	X90CrMoV18	AISI 440B	55	0.29	0.004	73	0.39	0.006	92	0.48	0.009	100	0.60	0.010
		1.4542	X5CrNiCuNb 16-4	AISI 630												
	Rostfreie Stähle- martensitisch – PH	1.4545	X5CrNiCuNb 15-5	ASTM 15-5PH	55	0.29	0.004	73	0.39	0.006	92	0.48	0.009	100	0.60	0.010
		1.4301	X5CrNi 18-10	AISI 304												
	Rostfreie Stähle- austenitisch	1.4435	X2CrNiMo 18-14-3	AISI 316L	55	0.29	0.004	73	0.39	0.006	92	0.48	0.008	100	0.60	0.010
		1.4441	X2CrNiMo 18-15-3	AISI 316LM												
1.4539		X1NiCrMoCu25-20-5	AISI 904L													
K	Gusseisen	0.6020	GG20	ASTM 30	55	0.29	0.003	73	0.39	0.005	92	0.48	0.006	100	0.60	0.008
		0.6030	GG30	ASTM 40B												
		0.7040	GGG40	ASTM60-40-18												
		0.7060	GGG60	ASTM80-60-03												
N	Aluminium Knetlegierungen	3.2315	AlMgSi1	ASTM 6351	55	0.29	0.006	73	0.39	0.008	92	0.48	0.012	100	0.60	0.014
		3.4365	AlZnMgCu1.5	ASTM 7075												
	Aluminium Druck- gusslegierungen	3.2163	GD-ALSi9Cu3	ASTM A380	55	0.29	0.006	73	0.39	0.008	92	0.48	0.012	100	0.60	0.014
		3.2381	GD-ALSi10Mg	UNS A03590												
	Kupfer	2.004	Cu-OF / CW008A	UNS C10100	55	0.29	0.006	73	0.39	0.008	92	0.48	0.014	100	0.60	0.016
		2.0065	Cu-ETP / CW004A	UNS C11000												
	Messing bleifrei	2.0321	CuZn37 CW508L	UNS C27400	55	0.29	0.006	73	0.39	0.008	92	0.48	0.014	100	0.60	0.016
		2.036	CuZn40 CW509L	UNS C28000												
	Messing, Bronze Rm < 400 N/mm²	2.0401	CuZn39Pb3	UNS C38500	55	0.29	0.006	73	0.39	0.008	92	0.48	0.014	100	0.60	0.016
		2.102	CuSn6	UNS C51900												
	Bronze Rm < 600 N/mm²	2.0966	CuAl10Ni5Fe4	UNS C63000	55	0.29	0.006	73	0.39	0.008	92	0.48	0.012	100	0.60	0.014
		2.096	CuAl9Mn2	UNS C63200												
	S ₁	Hitzebeständige Stähle	2.4856		Inconel 625	55	0.29	0.003	73	0.39	0.004	92	0.48	0.004	100	0.60
2.4668				Inconel 718												
2.4617			NiMo28	Hastelloy B-2												
2.4665			NiCr22Fe18Mo	Hastelloy X												
S ₂	Titan rein	3.7035	Gr.2	ASTM B348	55	0.29	0.004	73	0.39	0.004	92	0.48	0.008	100	0.60	0.009
		3.7065	Gr.4	ASTM B348												
S ₂	Titan Legierungen	3.7165	TiAl6V4	ASTM B348	55	0.29	0.004	73	0.39	0.004	92	0.48	0.008	100	0.60	0.009
		9.9367	TiAl6Nb7	ASTM F1295												
S ₃	CrCo-Legierungen	2.4964	CoCr20W15Ni	Haynes 25	55	0.29	0.003	73	0.39	0.003	92	0.48	0.005	100	0.60	0.005
			CrCoMo28	ASTM F1537												
H ₁	Stähle gehärtet < 55 HRC	1.2510	100MnCrMoW4	AISI O1	55	0.29	0.004	73	0.39	0.006	92	0.48	0.007	80	0.60	0.008
H ₂	Stähle gehärtet ≥ 55 HRC	1.2379	X153CrMoV12	AISI D2												

v_c [m/min]
 f_z [mm]
 d_{eff} [mm]

ANWENDUNGSEMPFEHLUNG

● Sehr gut geeignet | ● Gut geeignet | ○ bedingt geeignet | ☒ Nicht empfohlen

P	N	S ₃
M	S ₁	H ₁
K	S ₂	H ₂



Ød1																																
0.8 mm 1/32"			1.0 mm			1.2 mm			1.5 mm 1/16"			1.8 mm			2.0 mm			2.5 mm 3/32"			3.0 mm 1/8"			4.0 mm 5/32"			6.0 mm 3/16-7/32-1/4"			8.0 mm		
v_c	d_{eff}	f_z	v_c	d_{eff}	f_z	v_c	d_{eff}	f_z	v_c	d_{eff}	f_z	v_c	d_{eff}	f_z	v_c	d_{eff}	f_z	v_c	d_{eff}	f_z	v_c	d_{eff}	f_z	v_c	d_{eff}	f_z	v_c	d_{eff}	f_z			
100	0.80	0.014	140	1.00	0.015	140	1.20	0.017	200	1.50	0.024	200	1.80	0.026	220	2.00	0.034	220	2.50	0.036	240	3.00	0.046	260	4.00	0.050	260	6.00	0.050	260	8.00	0.050
100	0.80	0.012	140	1.00	0.014	140	1.20	0.016	200	1.50	0.022	200	1.80	0.024	220	2.00	0.032	220	2.50	0.034	240	3.00	0.044	260	4.00	0.048	260	6.00	0.048	260	8.00	0.048
100	0.80	0.011	140	1.00	0.011	140	1.20	0.013	200	1.50	0.020	200	1.80	0.022	220	2.00	0.030	220	2.50	0.032	240	3.00	0.040	260	4.00	0.042	260	6.00	0.042	260	8.00	0.042
100	0.80	0.014	140	1.00	0.016	140	1.20	0.018	200	1.50	0.024	200	1.80	0.026	220	2.00	0.034	220	2.50	0.036	240	3.00	0.044	260	4.00	0.048	260	6.00	0.048	260	8.00	0.048
100	0.80	0.012	140	1.00	0.015	140	1.20	0.017	200	1.50	0.022	200	1.80	0.024	220	2.00	0.032	220	2.50	0.034	240	3.00	0.044	260	4.00	0.046	260	6.00	0.046	260	8.00	0.046
100	0.80	0.012	140	1.00	0.015	140	1.20	0.017	200	1.50	0.022	200	1.80	0.024	220	2.00	0.032	220	2.50	0.034	240	3.00	0.044	260	4.00	0.046	260	6.00	0.046	260	8.00	0.046
100	0.80	0.011	140	1.00	0.012	140	1.20	0.014	200	1.50	0.016	200	1.80	0.018	220	2.00	0.030	220	2.50	0.032	240	3.00	0.040	260	4.00	0.044	260	6.00	0.044	260	8.00	0.044
100	0.80	0.009	120	1.00	0.011	120	1.20	0.022	140	1.50	0.024	140	1.80	0.026	160	2.00	0.028	160	2.50	0.036	180	3.00	0.043	200	4.00	0.050	200	6.00	0.052	200	8.00	0.052
100	0.80	0.016	140	1.00	0.018	140	1.20	0.020	200	1.50	0.026	200	1.80	0.028	220	2.00	0.036	220	2.50	0.040	240	3.00	0.058	260	4.00	0.060	260	6.00	0.060	260	8.00	0.060
100	0.80	0.016	140	1.00	0.018	140	1.20	0.020	200	1.50	0.026	200	1.80	0.028	220	2.00	0.036	220	2.50	0.040	240	3.00	0.058	260	4.00	0.060	260	6.00	0.060	260	8.00	0.060
100	0.80	0.018	140	1.00	0.020	140	1.20	0.022	200	1.50	0.026	200	1.80	0.028	220	2.00	0.036	220	2.50	0.040	240	3.00	0.058	260	4.00	0.060	260	6.00	0.060	260	8.00	0.060
100	0.80	0.018	140	1.00	0.020	140	1.20	0.022	200	1.50	0.026	200	1.80	0.028	220	2.00	0.036	220	2.50	0.040	240	3.00	0.058	260	4.00	0.060	260	6.00	0.060	260	8.00	0.060
100	0.80	0.018	140	1.00	0.020	140	1.20	0.022	200	1.50	0.026	200	1.80	0.028	220	2.00	0.036	220	2.50	0.040	240	3.00	0.058	260	4.00	0.060	260	6.00	0.060	260	8.00	0.060
100	0.80	0.016	140	1.00	0.018	140	1.20	0.020	200	1.50	0.026	200	1.80	0.028	220	2.00	0.036	220	2.50	0.040	240	3.00	0.058	260	4.00	0.060	260	6.00	0.060	260	8.00	0.060
100	0.80	0.006	120	1.00	0.007	120	1.20	0.008	130	1.50	0.009	130	1.80	0.010	140	2.00	0.010	140	2.50	0.012	150	3.00	0.015	170	4.00	0.020	170	6.00	0.020	170	8.00	0.020
100	0.80	0.011	120	1.00	0.016	120	1.20	0.018	130	1.50	0.020	130	1.80	0.022	140	2.00	0.028	140	2.50	0.030	150	3.00	0.040	170	4.00	0.044	170	6.00	0.044	170	8.00	0.044
100	0.80	0.011	120	1.00	0.016	120	1.20	0.018	130	1.50	0.020	130	1.80	0.022	140	2.00	0.028	140	2.50	0.030	150	3.00	0.040	170	4.00	0.044	170	6.00	0.044	170	8.00	0.044
100	0.80	0.006	140	1.00	0.007	140	1.20	0.008	180	1.50	0.009	180	1.80	0.010	200	2.00	0.010	200	2.50	0.012	220	3.00	0.015	240	4.00	0.020	240	6.00	0.020	240	8.00	0.020
80	0.80	0.009	100	1.00	0.010	100	1.20	0.012	140	1.50	0.014	140	1.80	0.018	180	2.00	0.020	180	2.50	0.026	200	3.00	0.033	240	4.00	0.040	240	6.00	0.040	240	8.00	0.040

Typ B - Schlichten

FRÄSEN MIT INTEGRIERTER KÜHLUNG | SCHNITTDATENÜBERSICHT

Schlichten

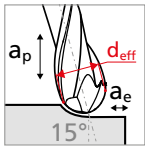

■ $a_p = 0.1 \times d$,

■ $a_e = 0.05 \times d$,

Bearbeitungswinkel = 15°

$n_{max} = 60'000 \text{ rpm}$

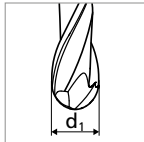
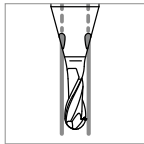

Werkstoffgruppe	Werkstoff	Wr. Nr.	DIN	AISI/ASTM/UNS	0.3 mm			0.4 mm 1/64"			0.5 mm			0.6 mm		
					v_c	d_{eff}	f_z	v_c	d_{eff}	f_z	v_c	d_{eff}	f_z	v_c	d_{eff}	f_z
P	Stähle unlegiert Rm < 800 N/mm ²	1.0301	C10	AISI 1010	45	0.24	0.006	59	0.31	0.008	74	0.39	0.012	89	0.47	0.014
		1.0401	C15	AISI 1015												
		1.1191	C45E/CK45	AISI 1045												
		1.0044	S275JR	AISI 1020												
		1.0715	11SMn30	AISI 1215												
	Stähle niedriglegiert Rm > 900 N/mm ²	1.5752	15NiCr13	ASTM 3415	45	0.24	0.005	59	0.31	0.007	74	0.39	0.011	89	0.47	0.013
		1.7131	16MnCr5	AISI 5115												
		1.3505	100Cr6	AISI 52100												
		1.7225	42CrMo4	AISI 4140												
		1.2842	90MnCrV8	AISI O2												
	Werkzeugstähle hochlegiert Rm < 1200 N/mm ²	1.2379	X153CrMoV12	AISI D2	45	0.24	0.005	59	0.31	0.007	74	0.39	0.010	89	0.47	0.011
		1.2436	X210CrW12	AISI D4/D6												
1.3343		HS6-5-2C	AISI M2													
1.3355		HS18-0-1	AISI T1													
M	Rostfreie Stähle-ferritisch	1.4016	X6Cr17	AISI 430	45	0.24	0.006	59	0.31	0.008	74	0.39	0.012	89	0.47	0.014
		1.4105	X6CrMoS17	AISI 430F												
	Rostfreie Stähle-martensitisch	1.4034	X46Cr13	AISI 420C	45	0.24	0.005	59	0.31	0.007	74	0.39	0.011	89	0.47	0.012
		1.4112	X90CrMoV18	AISI 440B												
	Rostfreie Stähle-martensitisch – PH	1.4542	X5CrNiCuNb 16-4	AISI 630	45	0.24	0.005	59	0.31	0.007	74	0.39	0.011	89	0.47	0.012
		1.4545	X5CrNiCuNb 15-5	ASTM 15-5PH												
	Rostfreie Stähle-austenitisch	1.4301	X5CrNi 18-10	AISI 304	45	0.24	0.005	59	0.31	0.007	74	0.39	0.010	89	0.47	0.012
		1.4435	X2CrNiMo 18-14-3	AISI 316L												
1.4441		X2CrNiMo 18-15-3	AISI 316LM													
	1.4539	X1NiCrMoCu25-20-5	AISI 904L													
K	Gusseisen	0.6020	GG20	ASTM 30	45	0.24	0.004	59	0.31	0.006	74	0.39	0.007	89	0.47	0.009
		0.6030	GG30	ASTM 40B												
		0.7040	GGG40	ASTM60-40-18												
		0.7060	GGG60	ASTM80-60-03												
N	Aluminium Knetlegierungen	3.2315	AlMgSi1	ASTM 6351	45	0.24	0.007	59	0.31	0.010	74	0.39	0.014	89	0.47	0.017
		3.4365	AlZnMgCu1.5	ASTM 7075												
	Aluminium Druckgusslegierungen	3.2163	GD-ALSi9Cu3	ASTM A380	45	0.24	0.007	59	0.31	0.010	74	0.39	0.014	89	0.47	0.017
		3.2381	GD-ALSi10Mg	UNS A03590												
	Kupfer	2.004	Cu-OF / CW008A	UNS C10100	45	0.24	0.007	59	0.31	0.010	74	0.39	0.017	89	0.47	0.019
		2.0065	Cu-ETP / CW004A	UNS C11000												
	Messing bleifrei	2.0321	CuZn37 CW508L	UNS C27400	45	0.24	0.007	59	0.31	0.010	74	0.39	0.017	89	0.47	0.019
		2.036	CuZn40 CW509L	UNS C28000												
	Messing, Bronze Rm < 400 N/mm ²	2.0401	CuZn39Pb3	UNS C38500	45	0.24	0.007	59	0.31	0.010	74	0.39	0.017	89	0.47	0.019
		2.102	CuSn6	UNS C51900												
	Bronze Rm < 600 N/mm ²	2.0966	CuAl10Ni5Fe4	UNS C63000	45	0.24	0.007	59	0.31	0.010	74	0.39	0.014	89	0.47	0.017
2.096		CuAl9Mn2	UNS C63200													
S ₁	Hitzebeständige Stähle	2.4856		Inconel 625	45	0.24	0.004	59	0.31	0.005	74	0.39	0.005	89	0.47	0.006
		2.4668		Inconel 718												
		2.4617	NiMo28	Hastelloy B-2												
		2.4665	NiCr22Fe18Mo	Hastelloy X												
S ₂	Titan rein	3.7035	Gr.2	ASTM B348	45	0.24	0.005	59	0.31	0.005	74	0.39	0.010	89	0.47	0.011
		3.7065	Gr.4	ASTM B348												
S ₂	Titan Legierungen	3.7165	TiAl6V4	ASTM B348	45	0.24	0.005	59	0.31	0.005	74	0.39	0.010	89	0.47	0.011
		9.9367	TiAl6Nb7	ASTM F1295												
S ₃	CrCo-Legierungen	2.4964	CoCr20W15Ni	Haynes 25	45	0.24	0.004	59	0.31	0.004	74	0.39	0.006	89	0.47	0.006
			CrCoMo28	ASTM F1537												
H ₁	Stähle gehärtet < 55 HRC	1.2510	100MnCrMoW4	AISI O1	45	0.24	0.005	59	0.31	0.007	74	0.39	0.008	80	0.47	0.010
H ₂	Stähle gehärtet ≥ 55 HRC	1.2379	X153CrMoV12	AISI D2												

v_c [m/min]
 f_z [mm]
 d_{eff} [mm]

ANWENDUNGSEMPFEHLUNG

● Sehr gut geeignet | ● Gut geeignet | ○ bedingt geeignet | ☒ Nicht empfohlen

P	N	S ₃
M	S ₁	H ₁
K	S ₂	H ₂



Ød1																																
0.8 mm 1/32"			1.0 mm			1.2 mm			1.5 mm 1/16"			1.8 mm			2.0 mm			2.5 mm 3/32"			3.0 mm 1/8"			4.0 mm 5/32"			6.0 mm 3/16-7/32-1/4"			8.0 mm		
v_c	d_{eff}	f_z	v_c	d_{eff}	f_z	v_c	d_{eff}	f_z	v_c	d_{eff}	f_z	v_c	d_{eff}	f_z	v_c	d_{eff}	f_z	v_c	d_{eff}	f_z	v_c	d_{eff}	f_z	v_c	d_{eff}	f_z	v_c	d_{eff}	f_z			
100	0.63	0.017	140	0.79	0.018	140	0.94	0.020	200	1.18	0.029	200	1.42	0.031	220	1.57	0.041	220	1.97	0.043	240	2.36	0.055	260	3.15	0.060	260	4.72	0.060	260	6.29	0.060
100	0.63	0.014	140	0.79	0.017	140	0.94	0.019	200	1.18	0.026	200	1.42	0.029	220	1.57	0.038	220	1.97	0.041	240	2.36	0.053	260	3.15	0.058	260	4.72	0.058	260	6.29	0.058
100	0.63	0.013	140	0.79	0.013	140	0.94	0.016	200	1.18	0.024	200	1.42	0.026	220	1.57	0.036	220	1.97	0.038	240	2.36	0.048	260	3.15	0.050	260	4.72	0.050	260	6.29	0.050
100	0.63	0.017	140	0.79	0.019	140	0.94	0.022	200	1.18	0.029	200	1.42	0.031	220	1.57	0.041	220	1.97	0.043	240	2.36	0.053	260	3.15	0.058	260	4.72	0.058	260	6.29	0.058
100	0.63	0.014	140	0.79	0.018	140	0.94	0.020	200	1.18	0.026	200	1.42	0.029	220	1.57	0.038	220	1.97	0.041	240	2.36	0.053	260	3.15	0.055	260	4.72	0.055	260	6.29	0.055
100	0.63	0.014	140	0.79	0.018	140	0.94	0.020	200	1.18	0.026	200	1.42	0.029	220	1.57	0.038	220	1.97	0.041	240	2.36	0.053	260	3.15	0.055	260	4.72	0.055	260	6.29	0.055
100	0.63	0.013	140	0.79	0.014	140	0.94	0.017	200	1.18	0.019	200	1.42	0.022	220	1.57	0.036	220	1.97	0.038	240	2.36	0.048	260	3.15	0.053	260	4.72	0.053	260	6.29	0.053
100	0.63	0.011	120	0.79	0.013	120	0.94	0.026	140	1.18	0.029	140	1.42	0.031	160	1.57	0.034	160	1.97	0.043	180	2.36	0.052	200	3.15	0.060	200	4.72	0.060	200	6.29	0.060
100	0.63	0.019	140	0.79	0.022	140	0.94	0.024	200	1.18	0.031	200	1.42	0.034	220	1.57	0.043	220	1.97	0.048	240	2.36	0.070	260	3.15	0.072	260	4.72	0.072	260	6.29	0.072
100	0.63	0.019	140	0.79	0.022	140	0.94	0.024	200	1.18	0.031	200	1.42	0.034	220	1.57	0.043	220	1.97	0.048	240	2.36	0.070	260	3.15	0.072	260	4.72	0.072	260	6.29	0.072
100	0.63	0.022	140	0.79	0.024	140	0.94	0.026	200	1.18	0.031	200	1.42	0.034	220	1.57	0.043	220	1.97	0.048	240	2.36	0.070	260	3.15	0.072	260	4.72	0.072	260	6.29	0.072
100	0.63	0.022	140	0.79	0.024	140	0.94	0.026	200	1.18	0.031	200	1.42	0.034	220	1.57	0.043	220	1.97	0.048	240	2.36	0.070	260	3.15	0.072	260	4.72	0.072	260	6.29	0.072
100	0.63	0.022	140	0.79	0.024	140	0.94	0.026	200	1.18	0.031	200	1.42	0.034	220	1.57	0.043	220	1.97	0.048	240	2.36	0.070	260	3.15	0.072	260	4.72	0.072	260	6.29	0.072
100	0.63	0.019	140	0.79	0.022	140	0.94	0.024	200	1.18	0.031	200	1.42	0.034	220	1.57	0.043	220	1.97	0.048	240	2.36	0.070	260	3.15	0.072	260	4.72	0.072	260	6.29	0.072
100	0.63	0.007	120	0.79	0.008	120	0.94	0.010	130	1.18	0.011	130	1.42	0.012	140	1.57	0.012	140	1.97	0.014	150	2.36	0.018	170	3.15	0.024	170	4.72	0.024	170	6.29	0.024
100	0.63	0.013	120	0.79	0.019	120	0.94	0.022	130	1.18	0.024	130	1.42	0.026	140	1.57	0.034	140	1.97	0.036	150	2.36	0.048	170	3.15	0.053	170	4.72	0.053	170	6.29	0.053
100	0.63	0.013	120	0.79	0.019	120	0.94	0.022	130	1.18	0.024	130	1.42	0.026	140	1.57	0.034	140	1.97	0.036	150	2.36	0.048	170	3.15	0.053	170	4.72	0.053	170	6.29	0.053
100	0.63	0.007	140	0.79	0.008	140	0.94	0.010	180	1.18	0.011	180	1.42	0.012	200	1.57	0.012	200	1.97	0.014	220	2.36	0.018	240	3.15	0.024	240	4.72	0.024	240	6.29	0.024
80	0.63	0.011	100	0.79	0.012	100	0.94	0.014	140	1.18	0.017	140	1.42	0.022	180	1.57	0.024	180	1.97	0.031	200	2.36	0.040	240	3.15	0.048	240	4.72	0.048	240	6.29	0.048

Typ C - Schruppen

FRÄSEN MIT INTEGRIERTER KÜHLUNG | SCHNITTDATENÜBERSICHT

Schruppen

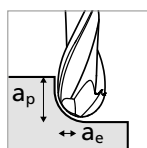

■ $a_p = 0.5 \times d_1$
($\varnothing d_1 \leq 0.5 \text{ mm}$)

■ $a_p = 1 \times d_1$
($\varnothing d_1 > 0.5 \text{ mm}$)

■ $a_e = 0.3 \times d_1$

Bearbeitungswinkel = 0°

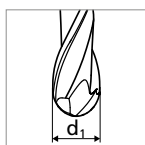
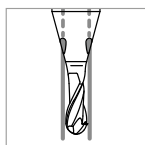

Werkstoff- gruppe	Werkstoff	Wr. Nr.	DIN	AISI/ASTM/UNS	0.3 mm – 0.4 mm 1/64"	
					v_c	f_z
P	Stähle unlegiert $R_m < 800 \text{ N/mm}^2$	1.0301	C10	AISI 1010	60	0.005–0.007
		1.0401	C15	AISI 1015		
		1.1191	C45E/CK45	AISI 1045		
		1.0044	S275JR	AISI 1020		
		1.0715	11SMn30	AISI 1215		
	Stähle niedriglegiert $R_m > 900 \text{ N/mm}^2$	1.5752	15NiCr13	ASTM 3415 / AISI 3310	60	0.004–0.006
		1.7131	16MnCr5	AISI 5115		
		1.3505	100Cr6	AISI 52100		
		1.7225	42CrMo4	AISI 4140		
		1.2842	90MnCrV8	AISI O2		
	Werkzeugstähle hochlegiert $R_m < 1200 \text{ N/mm}^2$	1.2379	X153CrMoV12	AISI D2	60	0.004–0.006
		1.2436	X210CrW12	AISI D4/D6		
1.3343		HS6-5-2C	AISI M2 / UNS T11302			
1.3355		HS18-0-1	AISI T1 / UNS T12001			
M	Rostfreie Stähle- ferritisch	1.4016	X6Cr17	AISI 430 / UNS S43000	60	0.005–0.007
		1.4105	X6CrMoS17	AISI 430F		
		1.4034	X46Cr13	AISI 420C		
	Rostfreie Stähle- martensitisch	1.4112	X90CrMoV18	AISI 440B	60	0.004–0.006
		1.4542	X5CrNiCuNb 16-4	AISI 630 / ASTM 17-4 PH		
		1.4545	X5CrNiCuNb 15-5	ASTM 15-5 PH		
	Rostfreie Stähle- martensitisch – PH	1.4301	X5CrNi 18-10	AISI 304	60	0.004–0.006
		1.4435	X2CrNiMo 18-14-3	AISI 316L		
1.4441		X2CrNiMo 18-15-3	AISI 316LM			
1.4539		X1NiCrMoCu 25-20-5	AISI 904L			
K	Gusseisen	0.6020	GG20	ASTM 30	60	0.003–0.005
		0.6030	GG30	ASTM 40B		
		0.7040	GGG40	ASTM 60-40-18		
		0.7060	GGG60	ASTM 80-60-03		
N	Aluminium Knetlegierungen	3.2315	AlMgSi1	ASTM 6351	60	0.006–0.008
		3.4365	AlZnMgCu1.5	ASTM 7075		
	Aluminium Druckgusslegierungen	3.2163	GD-AlSi9Cu3	ASTM A380	60	0.006–0.008
		3.2381	GD-AlSi10Mg	UNS A03590		
	Kupfer	2.004	Cu-OF / CW008A	UNS C10100	60	0.006–0.008
		2.0065	Cu-ETP / CW004A	UNS C11000		
	Messing bleifrei	2.0321	CuZn37 CW508L	UNS C27400	60	0.006–0.008
		2.036	CuZn40 CW509L	UNS C28000		
	Messing, Bronze $R_m < 400 \text{ N/mm}^2$	2.0401	CuZn39Pb3 / CW614N	UNS C38500	60	0.006–0.008
		2.102	CuSn6	UNS C51900		
Bronze $R_m < 600 \text{ N/mm}^2$	2.0966	CuAl10Ni5Fe4	UNS C63000	60	0.006–0.008	
	2.096	CuAl9Mn2	UNS C63200			
S ₁	Hitzebeständige Stähle	2.4856		Inconel 625	60	0.003–0.004
		2.4668		Inconel 718		
		2.4617	NiMo28	Hastelloy B-2		
		2.4665	NiCr22Fe18Mo	Hastelloy X		
S ₂	Titan rein	3.7035	Gr.2	ASTM B348 / F67	60	0.004–0.006
		3.7065	Gr.4	ASTM B348 / F68		
S ₂	Titan Legierungen	3.7165	TiAl6V4	ASTM B348 / F136	60	0.004–0.006
		9.9367	TiAl6Nb7	ASTM F1295		
S ₃	CrCo-Legierungen	2.4964	CoCr20W15Ni	Haynes 25	60	0.003–0.004
			CrCoMo28	ASTM F1537		
H ₁	Stähle gehärtet < 55 HRC	1.2510	100MnCrMoW4	AISI O1	60	0.004–0.006
H ₂	Stähle gehärtet ≥ 55 HRC	1.2379	X153CrMoV12	AISI D2		

v_c [m/min]
 f_z [mm]

ANWENDUNGSEMPFEHLUNG

● Sehr gut geeignet | ● Gut geeignet | ○ bedingt geeignet | ☒ Nicht empfohlen

P	N	S ₃
M	S ₁	H ₁
K	S ₂	H ₂



	0.5 mm–0.8 mm 1/32"		1.0 mm–1.2 mm		Ød1 1.5 mm–1.8 mm 1/16"		2.0 mm–2.5 mm 3/32"		3.0 mm 1/8"		4.0 mm–6.0 mm 5/32–3/16–7/32–1/4"		8.0 mm	
	v_c	f_z	v_c	f_z	v_c	f_z	v_c	f_z	v_c	f_z	v_c	f_z	v_c	f_z
	100	0.010–0.014	140	0.015–0.017	200	0.024–0.026	220	0.034–0.036	240	0.040	280	0.050	280	0.050
	100	0.009–0.012	140	0.014–0.016	200	0.022–0.024	220	0.032–0.034	240	0.038	280	0.048	280	0.048
	100	0.008–0.011	140	0.011–0.013	200	0.020–0.022	220	0.030–0.032	240	0.035	280	0.044	280	0.044
	100	0.010–0.014	140	0.016–0.018	200	0.024–0.026	220	0.034–0.036	240	0.040	280	0.048	280	0.048
	100	0.009–0.012	140	0.015–0.017	200	0.022–0.024	220	0.032–0.034	240	0.036	280	0.046	280	0.046
	100	0.009–0.012	140	0.015–0.017	200	0.022–0.024	220	0.032–0.034	240	0.036	280	0.046	280	0.046
	100	0.008–0.011	140	0.012–0.014	200	0.016–0.018	220	0.030–0.032	240	0.034	280	0.044	280	0.044
	100	0.006–0.009	120	0.011–0.022	140	0.024–0.026	160	0.028–0.036	180	0.042	200	0.052	200	0.052
	100	0.012–0.016	140	0.018–0.020	200	0.026–0.028	220	0.036–0.040	240	0.058	280	0.055	280	0.055
	100	0.012–0.016	140	0.018–0.020	200	0.026–0.028	220	0.036–0.040	240	0.058	280	0.055	280	0.055
	100	0.014–0.018	140	0.020–0.022	200	0.026–0.028	220	0.036–0.040	240	0.058	280	0.055	280	0.055
	100	0.014–0.018	140	0.020–0.022	200	0.026–0.028	220	0.036–0.040	240	0.058	280	0.055	280	0.055
	100	0.014–0.018	140	0.020–0.022	200	0.026–0.028	220	0.036–0.040	240	0.058	280	0.055	280	0.055
	100	0.012–0.016	140	0.018–0.020	200	0.026–0.028	220	0.036–0.040	240	0.058	280	0.055	280	0.055
	100	0.004–0.006	120	0.007–0.008	130	0.009–0.010	140	0.010–0.012	150	0.015	170	0.020	170	0.020
	100	0.008–0.011	120	0.016–0.018	130	0.020–0.022	140	0.028–0.030	150	0.034	170	0.042	170	0.042
	100	0.008–0.011	120	0.016–0.018	130	0.020–0.022	140	0.028–0.030	150	0.034	170	0.042	170	0.042
	100	0.004–0.006	140	0.007–0.008	180	0.009–0.010	200	0.010–0.012	220	0.015	240	0.020	240	0.020
	80	0.007–0.009	100	0.010–0.012	140	0.014–0.018	180	0.020–0.026	200	0.030	240	0.032	240	0.032

Typ C - Vorschlichten

FRÄSEN MIT INTEGRIERTER KÜHLUNG | SCHNITTDATENÜBERSICHT

Vorschlichten

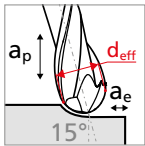

- $a_p = 0.25 \times d_1$
($\varnothing d_1 \leq 0.5 \text{ mm}$)
- $a_p = 0.5 \times d_1$
($\varnothing d_1 > 0.5 \text{ mm}$)
- $a_e = 0.1 \times d_1$

Bearbeitungswinkel = 15°

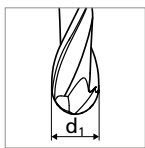
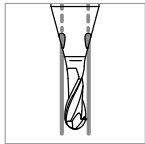

Werkstoffgruppe	Werkstoff	Wr. Nr.	DIN	AISI/ASTM/UNS	0.3 mm			0.4 mm 1/64"			0.5 mm			0.6 mm				
					v_c	d_{eff}	f_z	v_c	d_{eff}	f_z	v_c	d_{eff}	f_z	v_c	d_{eff}	f_z		
P	Stähle unlegiert Rm < 800 N/mm²	1.0301	C10	AISI 1010														
		1.0401	C15	AISI 1015														
		1.1191	C45E/CK45	AISI 1045		55	0.29	0.005	73	0.39	0.007	92	0.48	0.010	100	0.60	0.012	
		1.0044	S275JR	AISI 1020														
	Stähle niedrig- legiert Rm > 900 N/mm²	1.0715	11SMn30	AISI 1215														
		1.5752	15NiCr13	ASTM 3415														
		1.7131	16MnCr5	AISI 5115														
		1.3505	100Cr6	AISI 52100		55	0.29	0.004	73	0.39	0.006	92	0.48	0.009	100	0.60	0.011	
	Werkzeugstähle hochlegiert Rm < 1200 N/mm²	1.7225	42CrMo4	AISI 4140														
		1.2842	90MnCrV8	AISI O2														
		1.2379	X153CrMoV12	AISI D2														
		1.2436	X210CrW12	AISI D4/D6														
1.3343		HS6-5-2C	AISI M2		55	0.29	0.004	73	0.39	0.006	92	0.48	0.008	100	0.60	0.009		
	1.3355	HS18-0-1	AISI T1															
M	Rostfreie Stähle- ferritisch	1.4016	X6Cr17	AISI 430														
		1.4105	X6CrMoS17	AISI 430F		55	0.29	0.005	73	0.39	0.007	92	0.48	0.010	100	0.60	0.012	
	Rostfreie Stähle- martensitisch	1.4034	X46Cr13	AISI 420C														
		1.4112	X90CrMoV18	AISI 440B		55	0.29	0.004	73	0.39	0.006	92	0.48	0.009	100	0.60	0.010	
	Rostfreie Stähle- martensitisch – PH	1.4542	X5CrNiCuNb 16-4	AISI 630														
		1.4545	X5CrNiCuNb 15-5	ASTM 15-5PH		55	0.29	0.004	73	0.39	0.006	92	0.48	0.009	100	0.60	0.010	
	Rostfreie Stähle- austenitisch	1.4301	X5CrNi 18-10	AISI 304														
1.4435		X2CrNiMo 18-14-3	AISI 316L															
1.4441		X2CrNiMo 18-15-3	AISI 316LM		55	0.29	0.004	73	0.39	0.006	92	0.48	0.008	100	0.60	0.010		
	1.4539	X1NiCrMoCu25-20-5	AISI 904L															
K	Gusseisen	0.6020	GG20	ASTM 30														
		0.6030	GG30	ASTM 40B														
		0.7040	GGG40	ASTM60-40-18		55	0.29	0.003	73	0.39	0.005	92	0.48	0.006	100	0.60	0.008	
		0.7060	GGG60	ASTM80-60-03														
N	Aluminium Knetlegierungen	3.2315	AlMgSi1	ASTM 6351														
		3.4365	AlZnMgCu1.5	ASTM 7075		55	0.29	0.006	73	0.39	0.008	92	0.48	0.012	100	0.60	0.014	
	Aluminium Druck- gusslegierungen	3.2163	GD-ALSi9Cu3	ASTM A380														
		3.2381	GD-ALSi10Mg	UNS A03590		55	0.29	0.006	73	0.39	0.008	92	0.48	0.012	100	0.60	0.014	
	Kupfer	2.004	Cu-OF / CW008A	UNS C10100														
		2.0065	Cu-ETP / CW004A	UNS C11000		55	0.29	0.006	73	0.39	0.008	92	0.48	0.014	100	0.60	0.016	
	Messing bleifrei	2.0321	CuZn37 CW508L	UNS C27400														
		2.036	CuZn40 CW509L	UNS C28000		55	0.29	0.006	73	0.39	0.008	92	0.48	0.014	100	0.60	0.016	
	Messing, Bronze Rm < 400 N/mm²	2.0401	CuZn39Pb3	UNS C38500														
		2.102	CuSn6	UNS C51900		55	0.29	0.006	73	0.39	0.008	92	0.48	0.014	100	0.60	0.016	
Bronze Rm < 600 N/mm²	2.0966	CuAl10Ni5Fe4	UNS C63000															
	2.096	CuAl9Mn2	UNS C63200		55	0.29	0.006	73	0.39	0.008	92	0.48	0.012	100	0.60	0.014		
S ₁	Hitzebeständige Stähle	2.4856		Inconel 625														
		2.4668		Inconel 718														
		2.4617	NiMo28	Hastelloy B-2		55	0.29	0.003	73	0.39	0.004	92	0.48	0.004	100	0.60	0.005	
		2.4665	NiCr22Fe18Mo	Hastelloy X														
S ₂	Titan rein	3.7035	Gr.2	ASTM B348														
		3.7065	Gr.4	ASTM B348		55	0.29	0.004	73	0.39	0.004	92	0.48	0.008	100	0.60	0.009	
S ₂	Titan Legierungen	3.7165	TiAl6V4	ASTM B348														
		9.9367	TiAl6Nb7	ASTM F1295		55	0.29	0.004	73	0.39	0.004	92	0.48	0.008	100	0.60	0.009	
S ₃	CrCo-Legierungen	2.4964	CoCr20W15Ni	Haynes 25														
			CrCoMo28	ASTM F1537		55	0.29	0.003	73	0.39	0.003	92	0.48	0.005	100	0.60	0.005	
H ₁	Stähle gehärtet < 55 HRC	1.2510	100MnCrMoW4	AISI O1														
						55	0.29	0.004	73	0.39	0.006	92	0.48	0.007	80	0.60	0.008	
H ₂	Stähle gehärtet ≥ 55 HRC	1.2379	X153CrMoV12	AISI D2														

v_c [m/min]
 f_z [mm]
 d_{eff} [mm]

ANWENDUNGSEMPFEHLUNG

● Sehr gut geeignet | ● Gut geeignet | ○ bedingt geeignet | ☒ Nicht empfohlen

P	N	S ₃
M	S ₁	H ₁
K	S ₂	H ₂



Ød1																																
0.8 mm 1/32"			1.0 mm			1.2 mm			1.5 mm 1/16"			1.8 mm			2.0 mm			2.5 mm 3/32"			3.0 mm 1/8"			4.0 mm 5/32"			6.0 mm 3/16-7/32-1/4"			8.0 mm		
v_c	d_{eff}	f_z	v_c	d_{eff}	f_z	v_c	d_{eff}	f_z	v_c	d_{eff}	f_z	v_c	d_{eff}	f_z	v_c	d_{eff}	f_z	v_c	d_{eff}	f_z	v_c	d_{eff}	f_z	v_c	d_{eff}	f_z	v_c	d_{eff}	f_z			
100	0.80	0.014	140	1.00	0.015	140	1.20	0.017	200	1.50	0.024	200	1.80	0.026	220	2.00	0.034	220	2.50	0.036	240	3.00	0.040	260	4.00	0.050	260	6.00	0.050	260	8.00	0.050
100	0.80	0.012	140	1.00	0.014	140	1.20	0.016	200	1.50	0.022	200	1.80	0.024	220	2.00	0.032	220	2.50	0.034	240	3.00	0.038	260	4.00	0.048	260	6.00	0.048	260	8.00	0.048
100	0.80	0.011	140	1.00	0.011	140	1.20	0.013	200	1.50	0.020	200	1.80	0.022	220	2.00	0.030	220	2.50	0.032	240	3.00	0.035	260	4.00	0.044	260	6.00	0.044	260	8.00	0.044
100	0.80	0.014	140	1.00	0.016	140	1.20	0.018	200	1.50	0.024	200	1.80	0.026	220	2.00	0.034	220	2.50	0.036	240	3.00	0.040	260	4.00	0.048	260	6.00	0.048	260	8.00	0.048
100	0.80	0.012	140	1.00	0.015	140	1.20	0.017	200	1.50	0.022	200	1.80	0.024	220	2.00	0.032	220	2.50	0.034	240	3.00	0.036	260	4.00	0.046	260	6.00	0.046	260	8.00	0.046
100	0.80	0.012	140	1.00	0.015	140	1.20	0.017	200	1.50	0.022	200	1.80	0.024	220	2.00	0.032	220	2.50	0.034	240	3.00	0.036	260	4.00	0.046	260	6.00	0.046	260	8.00	0.046
100	0.80	0.011	140	1.00	0.012	140	1.20	0.014	200	1.50	0.016	200	1.80	0.018	220	2.00	0.030	220	2.50	0.032	240	3.00	0.034	260	4.00	0.044	260	6.00	0.044	260	8.00	0.044
100	0.80	0.009	120	1.00	0.011	120	1.20	0.022	140	1.50	0.024	140	1.80	0.026	160	2.00	0.028	160	2.50	0.036	180	3.00	0.042	200	4.00	0.052	200	6.00	0.052	200	8.00	0.052
100	0.80	0.016	140	1.00	0.018	140	1.20	0.020	200	1.50	0.026	200	1.80	0.028	220	2.00	0.036	220	2.50	0.040	240	3.00	0.058	260	4.00	0.055	260	6.00	0.055	260	8.00	0.055
100	0.80	0.016	140	1.00	0.018	140	1.20	0.020	200	1.50	0.026	200	1.80	0.028	220	2.00	0.036	220	2.50	0.040	240	3.00	0.058	260	4.00	0.055	260	6.00	0.055	260	8.00	0.055
100	0.80	0.018	140	1.00	0.020	140	1.20	0.022	200	1.50	0.026	200	1.80	0.028	220	2.00	0.036	220	2.50	0.040	240	3.00	0.058	260	4.00	0.055	260	6.00	0.055	260	8.00	0.055
100	0.80	0.018	140	1.00	0.020	140	1.20	0.022	200	1.50	0.026	200	1.80	0.028	220	2.00	0.036	220	2.50	0.040	240	3.00	0.058	260	4.00	0.055	260	6.00	0.055	260	8.00	0.055
100	0.80	0.016	140	1.00	0.018	140	1.20	0.020	200	1.50	0.026	200	1.80	0.028	220	2.00	0.036	220	2.50	0.040	240	3.00	0.058	260	4.00	0.055	260	6.00	0.055	260	8.00	0.055
100	0.80	0.006	120	1.00	0.007	120	1.20	0.008	130	1.50	0.009	130	1.80	0.010	140	2.00	0.010	140	2.50	0.012	150	3.00	0.015	170	4.00	0.020	170	6.00	0.020	170	8.00	0.020
100	0.80	0.011	120	1.00	0.016	120	1.20	0.018	130	1.50	0.020	130	1.80	0.022	140	2.00	0.028	140	2.50	0.030	150	3.00	0.034	170	4.00	0.042	170	6.00	0.042	170	8.00	0.042
100	0.80	0.011	120	1.00	0.016	120	1.20	0.018	130	1.50	0.020	130	1.80	0.022	140	2.00	0.028	140	2.50	0.030	150	3.00	0.034	170	4.00	0.042	170	6.00	0.042	170	8.00	0.042
100	0.80	0.006	140	1.00	0.007	140	1.20	0.008	180	1.50	0.009	180	1.80	0.010	200	2.00	0.010	200	2.50	0.012	220	3.00	0.015	240	4.00	0.020	240	6.00	0.020	240	8.00	0.020
80	0.80	0.009	100	1.00	0.010	100	1.20	0.012	140	1.50	0.014	140	1.80	0.018	180	2.00	0.020	180	2.50	0.026	200	3.00	0.030	240	4.00	0.032	240	6.00	0.032	240	8.00	0.032

Typ C - Schlichten

FRÄSEN MIT INTEGRIERTER KÜHLUNG | SCHNITTDATENÜBERSICHT

Schlichten

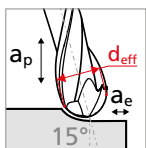

■ $a_p = 0.1 \times d$,

■ $a_e = 0.05 \times d$,

Bearbeitungswinkel = 15°

$n_{max} = 60'000 \text{ rpm}$

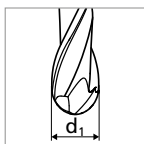
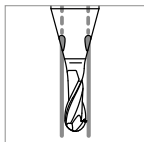

Werkstoffgruppe	Werkstoff	Wr. Nr.	DIN	AISI/ASTM/UNS	0.3 mm			0.4 mm 1/64"			0.5 mm			0.6 mm				
					v_c	d_{eff}	f_z	v_c	d_{eff}	f_z	v_c	d_{eff}	f_z	v_c	d_{eff}	f_z		
P	Stähle unlegiert Rm < 800 N/mm²	1.0301	C10	AISI 1010														
		1.0401	C15	AISI 1015														
		1.1191	C45E/CK45	AISI 1045	45	0.24	0.006	59	0.31	0.008	74	0.39	0.012	89	0.47	0.014		
		1.0044	S275JR	AISI 1020														
		1.0715	11SMn30	AISI 1215														
	Stähle niedriglegiert Rm > 900 N/mm²	1.5752	15NiCr13	ASTM 3415														
		1.7131	16MnCr5	AISI 5115														
		1.3505	100Cr6	AISI 52100	45	0.24	0.005	59	0.31	0.007	74	0.39	0.011	89	0.47	0.013		
		1.7225	42CrMo4	AISI 4140														
		1.2842	90MnCrV8	AISI O2														
	Werkzeugstähle hochlegiert Rm < 1200 N/mm²	1.2379	X153CrMoV12	AISI D2														
		1.2436	X210CrW12	AISI D4/D6														
		1.3343	HS6-5-2C	AISI M2	45	0.24	0.005	59	0.31	0.007	74	0.39	0.010	89	0.47	0.011		
1.3355		HS18-0-1	AISI T1															
M	Rostfreie Stähle-ferritisch	1.4016	X6Cr17	AISI 430	45	0.24	0.006	59	0.31	0.008	74	0.39	0.012	89	0.47	0.014		
		1.4105	X6CrMoS17	AISI 430F														
	Rostfreie Stähle-martensitisch	1.4034	X46Cr13	AISI 420C	45	0.24	0.005	59	0.31	0.007	74	0.39	0.011	89	0.47	0.012		
		1.4112	X90CrMoV18	AISI 440B														
	Rostfreie Stähle-martensitisch – PH	1.4542	X5CrNiCuNb 16-4	AISI 630	45	0.24	0.005	59	0.31	0.007	74	0.39	0.011	89	0.47	0.012		
		1.4545	X5CrNiCuNb 15-5	ASTM 15-5PH														
	Rostfreie Stähle-austenitisch	1.4301	X5CrNi 18-10	AISI 304														
		1.4435	X2CrNiMo 18-14-3	AISI 316L	45	0.24	0.005	59	0.31	0.007	74	0.39	0.010	89	0.47	0.012		
1.4441		X2CrNiMo 18-15-3	AISI 316LM															
K	Gusseisen	0.6020	GG20	ASTM 30														
		0.6030	GG30	ASTM 40B														
		0.7040	GGG40	ASTM60-40-18	45	0.24	0.004	59	0.31	0.006	74	0.39	0.007	89	0.47	0.009		
		0.7060	GGG60	ASTM80-60-03														
N	Aluminium Knetlegierungen	3.2315	AlMgSi1	ASTM 6351	45	0.24	0.007	59	0.31	0.010	74	0.39	0.014	89	0.47	0.017		
		3.4365	AlZnMgCu1.5	ASTM 7075														
	Aluminium Druckgusslegierungen	3.2163	GD-ALSi9Cu3	ASTM A380	45	0.24	0.007	59	0.31	0.010	74	0.39	0.014	89	0.47	0.017		
		3.2381	GD-ALSi10Mg	UNS A03590														
	Kupfer	2.004	Cu-OF / CW008A	UNS C10100	45	0.24	0.007	59	0.31	0.010	74	0.39	0.017	89	0.47	0.019		
		2.0065	Cu-ETP / CW004A	UNS C11000														
	Messing bleifrei	2.0321	CuZn37 CW508L	UNS C27400	45	0.24	0.007	59	0.31	0.010	74	0.39	0.017	89	0.47	0.019		
		2.036	CuZn40 CW509L	UNS C28000														
	Messing, Bronze Rm < 400 N/mm²	2.0401	CuZn39Pb3	UNS C38500	45	0.24	0.007	59	0.31	0.010	74	0.39	0.017	89	0.47	0.019		
		2.102	CuSn6	UNS C51900														
	Bronze Rm < 600 N/mm²	2.0966	CuAl10Ni5Fe4	UNS C63000	45	0.24	0.007	59	0.31	0.010	74	0.39	0.014	89	0.47	0.017		
2.096		CuAl9Mn2	UNS C63200															
S₁	Hitzebeständige Stähle	2.4856		Inconel 625														
		2.4668		Inconel 718														
		2.4617	NiMo28	Hastelloy B-2	45	0.24	0.004	59	0.31	0.005	74	0.39	0.005	89	0.47	0.006		
		2.4665	NiCr22Fe18Mo	Hastelloy X														
S₂	Titan rein	3.7035	Gr.2	ASTM B348	45	0.24	0.005	59	0.31	0.005	74	0.39	0.010	89	0.47	0.011		
		3.7065	Gr.4	ASTM B348														
S₃	Titan Legierungen	3.7165	TiAl6V4	ASTM B348	45	0.24	0.005	59	0.31	0.005	74	0.39	0.010	89	0.47	0.011		
		9.9367	TiAl6Nb7	ASTM F1295														
H₁	Stähle gehärtet < 55 HRC	1.2510	100MnCrMoW4	AISI O1	45	0.24	0.005	59	0.31	0.007	74	0.39	0.008	80	0.47	0.010		
H₂	Stähle gehärtet ≥ 55 HRC	1.2379	X153CrMoV12	AISI D2														

v_c [m/min]
 f_z [mm]
 d_{eff} [mm]

ANWENDUNGSEMPFEHLUNG

● Sehr gut geeignet | ● Gut geeignet | ○ bedingt geeignet | ☒ Nicht empfohlen

P	N	S ₃
M	S ₁	H ₁
K	S ₂	H ₂



Ød1																																
0.8 mm 1/32"			1.0 mm			1.2 mm			1.5 mm 1/16"			1.8 mm			2.0 mm			2.5 mm 3/32"			3.0 mm 1/8"			4.0 mm 5/32"			6.0 mm 3/16-7/32-1/4"			8.0 mm		
v_c	d_{eff}	f_z	v_c	d_{eff}	f_z	v_c	d_{eff}	f_z	v_c	d_{eff}	f_z	v_c	d_{eff}	f_z	v_c	d_{eff}	f_z	v_c	d_{eff}	f_z	v_c	d_{eff}	f_z	v_c	d_{eff}	f_z	v_c	d_{eff}	f_z			
100	0.63	0.017	140	0.79	0.018	140	0.94	0.020	200	1.18	0.029	200	1.42	0.031	220	1.57	0.041	220	1.97	0.043	240	2.36	0.048	260	3.15	0.060	260	4.72	0.060	260	6.29	0.060
100	0.63	0.014	140	0.79	0.017	140	0.94	0.019	200	1.18	0.026	200	1.42	0.029	220	1.57	0.038	220	1.97	0.041	240	2.36	0.046	260	3.15	0.058	260	4.72	0.058	260	6.29	0.058
100	0.63	0.013	140	0.79	0.013	140	0.94	0.016	200	1.18	0.024	200	1.42	0.026	220	1.57	0.036	220	1.97	0.038	240	2.36	0.042	260	3.15	0.053	260	4.72	0.053	260	6.29	0.053
100	0.63	0.017	140	0.79	0.019	140	0.94	0.022	200	1.18	0.029	200	1.42	0.031	220	1.57	0.041	220	1.97	0.043	240	2.36	0.048	260	3.15	0.058	260	4.72	0.058	260	6.29	0.058
100	0.63	0.014	140	0.79	0.018	140	0.94	0.020	200	1.18	0.026	200	1.42	0.029	220	1.57	0.038	220	1.97	0.041	240	2.36	0.043	260	3.15	0.055	260	4.72	0.055	260	6.29	0.055
100	0.63	0.014	140	0.79	0.018	140	0.94	0.020	200	1.18	0.026	200	1.42	0.029	220	1.57	0.038	220	1.97	0.041	240	2.36	0.043	260	3.15	0.055	260	4.72	0.055	260	6.29	0.055
100	0.63	0.013	140	0.79	0.014	140	0.94	0.017	200	1.18	0.019	200	1.42	0.022	220	1.57	0.036	220	1.97	0.038	240	2.36	0.041	260	3.15	0.053	260	4.72	0.053	260	6.29	0.053
100	0.63	0.011	120	0.79	0.013	120	0.94	0.026	140	1.18	0.029	140	1.42	0.031	160	1.57	0.034	160	1.97	0.043	180	2.36	0.050	200	3.15	0.062	200	4.72	0.062	200	6.29	0.062
100	0.63	0.019	140	0.79	0.022	140	0.94	0.024	200	1.18	0.031	200	1.42	0.034	220	1.57	0.043	220	1.97	0.048	240	2.36	0.070	260	3.15	0.066	260	4.72	0.066	260	6.29	0.066
100	0.63	0.019	140	0.79	0.022	140	0.94	0.024	200	1.18	0.031	200	1.42	0.034	220	1.57	0.043	220	1.97	0.048	240	2.36	0.070	260	3.15	0.066	260	4.72	0.066	260	6.29	0.066
100	0.63	0.022	140	0.79	0.024	140	0.94	0.026	200	1.18	0.031	200	1.42	0.034	220	1.57	0.043	220	1.97	0.048	240	2.36	0.070	260	3.15	0.066	260	4.72	0.066	260	6.29	0.066
100	0.63	0.022	140	0.79	0.024	140	0.94	0.026	200	1.18	0.031	200	1.42	0.034	220	1.57	0.043	220	1.97	0.048	240	2.36	0.070	260	3.15	0.066	260	4.72	0.066	260	6.29	0.066
100	0.63	0.019	140	0.79	0.022	140	0.94	0.024	200	1.18	0.031	200	1.42	0.034	220	1.57	0.043	220	1.97	0.048	240	2.36	0.070	260	3.15	0.066	260	4.72	0.066	260	6.29	0.066
100	0.63	0.007	120	0.79	0.008	120	0.94	0.010	130	1.18	0.011	130	1.42	0.012	140	1.57	0.012	140	1.97	0.014	150	2.36	0.018	170	3.15	0.024	170	4.72	0.024	170	6.29	0.024
100	0.63	0.013	120	0.79	0.019	120	0.94	0.022	130	1.18	0.024	130	1.42	0.026	140	1.57	0.034	140	1.97	0.036	150	2.36	0.041	170	3.15	0.050	170	4.72	0.050	170	6.29	0.050
100	0.63	0.013	120	0.79	0.019	120	0.94	0.022	130	1.18	0.024	130	1.42	0.026	140	1.57	0.034	140	1.97	0.036	150	2.36	0.041	170	3.15	0.050	170	4.72	0.050	170	6.29	0.050
100	0.63	0.007	140	0.79	0.008	140	0.94	0.010	180	1.18	0.011	180	1.42	0.012	200	1.57	0.012	200	1.97	0.014	220	2.36	0.018	240	3.15	0.024	240	4.72	0.024	240	6.29	0.024
80	0.63	0.011	100	0.79	0.012	100	0.94	0.014	140	1.18	0.017	140	1.42	0.022	180	1.57	0.024	180	1.97	0.031	200	2.36	0.036	240	3.15	0.038	240	4.72	0.038	240	6.29	0.038

Prozess CrazyMill Cool Vollradius - Z2

PRÄZISES UND EFFIZIENTES FRÄSEN

Kühlschmierstoff, Filter und Druck

Kühlschmierstoff: Für ein optimales Resultat empfiehlt Mikron Tool, Schneidöl als Kühlschmiermittel zu verwenden. Alternativ kann auch Emulsion von 8% oder mehr mit EP-Additiven (Extreme-Pressure-Additives) eingesetzt werden.

Filter: Die grossen Kühlkanäle erlauben einen Standardfilter mit einer Filterqualität von ≤ 0.05 mm.

Kühlmitteldruck: Es werden mindestens 15 bar Kühlmitteldruck benötigt, um prozesssicher zu fräsen. Ein hoher Druck ist prinzipiell besser für den Kühl- und Spüleffekt.

Drehzahl	[U/min]	$\leq 10'000$	$> 10'000$
Minimaler Druck	[bar]	15	30

Spannmittel

Detaillierte Angaben zu den Spannmitteln finden Sie im Kapitel "Technische Informationen".

FRÄSPROZESS

Fräsen im Gleich- oder Gegenlauf

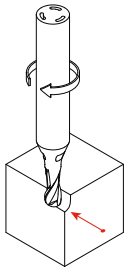

Für das Fräsen von Oberflächen oder Kanten empfiehlt Mikron Tool das Fräsen im Gleichlauf. Hier ist die Spandicke anfangs grösser und verringert sich kontinuierlich, die Schnittkräfte bleiben klein. Beim Fräsen im Gegenlauf hingegen würden hohe Schnittkräfte den Fräser vom Teil wegdrängen. Somit nimmt die Oberflächengüte ab.

Schruppen

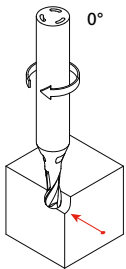

Für das Schruppen mit CrazyMill Cool Vollradius empfiehlt Mikron Tool eine senkrechte Bearbeitung zum Werkstück (Neigungswinkel 0°). So kann die maximale empfohlene Frästiefe a_p ausgenutzt werden. Das Resultat ist ein extrem hohes Abtragsvolumen (Q [cm^3/min]).

Empfohlene Schnittparameter

v_c und f_z = wie in der Schnittdatentabelle angegeben

a_p = max. $1 \times d$

a_e = $0.3 \times d$

Schlichten

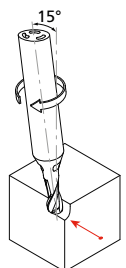

Für das Schlichten mit CrazyMill Cool Vollradius empfiehlt Mikron Tool eine Bearbeitung mit einem Neigungswinkel von 15° der Spindelachse bzw. 75° zur Werkstückoberfläche. So wird der Fräskontakt vom Achsmittelpunkt des Werkzeuges gegen den Aussendurchmesser verlegt, wo die ideale Schneidgeometrie wirkt und auch die Schnittgeschwindigkeit zunimmt (im Zentrum des Werkzeuges beträgt die Schnittgeschwindigkeit null).

Eine Neigung von 15° des Fräskörpers zum Werkstück bringt einige Vorteile:

- Kürzere Zykluszeit
- Bessere Qualität der Oberfläche
- Verbesserung der Standzeit

Empfohlene Schnittparameter

v_c und f_z = wie in der Schnittdatentabelle angegeben

a_p = $0.05 - 0.5 \times d$

a_e = $0.05 - 0.15 \times d$ je nach geforderter Oberflächengüte

$a_e = f_z$ für eine maximale Oberflächengüte

PATENTED

CrazyMill Cool Vollradius - Z4

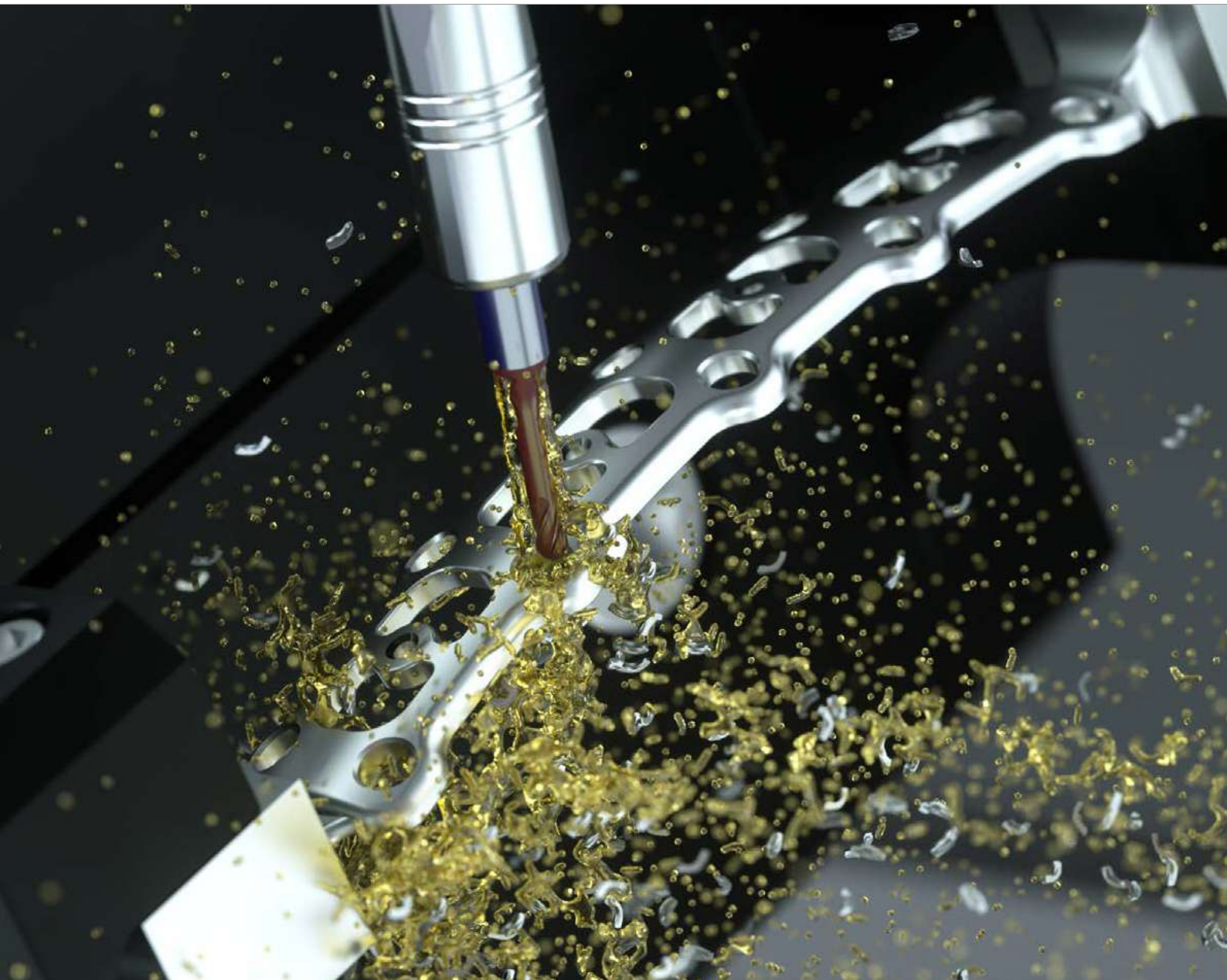



HSPC-VOLLRADIUSFRÄSER FÜR SCHWER ZERSPANBARE MATERIALIEN



CrazyMill Cool Vollradius mit vier Zähnen ist ein neuartiger Fräser, von Mikron Tool entwickelt für das Schlichten von rostfreien Stählen, Titanlegierungen, CrCo- und Superlegierungen im Durchmesserbereich von 1 mm bis 8 mm und einer maximalen Frästiefe von $5 \times d$. Seine Stärken sind die hohen Schnittgeschwindigkeiten und -tiefen, Abtragsraten, Standzeiten und die erreichbare Oberflächenqualität.

Dank einer progressiv verlaufenden Spiralnute werden diese Eigenschaften bei den Versionen M ($3.5 \times d$) und N ($4.5 \times d$) noch einmal wesentlich gesteigert. Die Schnittlängen dieser beiden Varianten wurden verlängert, um eine Bearbeitung sowohl am Radius als auch am zylindrischen Teil zu ermöglichen. Das Ergebnis ist ein äusserst vielseitig einsetzbarer Fräser.

Hohe Leistung wird durch die neue Schneidengeometrie ermöglicht, die speziell zur Reduzierung von Vibrationen und zur Verkürzung der Prozesszeit entwickelt wurde, sowie durch die integrierten Kühlkanäle, die eine erhebliche Kühlung der Schneiden gewährleisten.

Die neue Hochleistungsbeschichtung, die speziell zum Schlichten geeignet ist, verbessert die Standzeit und die Fräsleistung.

Nachschärfen: Dieses Produkt eignet sich nicht zum Nachschärfen.

Hinweis: Sie haben nicht die passende Variante von CrazyMill Cool Vollradius - Z4 (Durchmesser, Länge, Schnittrichtung...) gefunden? Fragen Sie uns an bzgl. einer kundenspezifischen Variante!

PATENTED	2 x d	3 x d	5 x d	3.5 x d	4.5 x d
	Typ A	Typ B	Typ C	Typ M	Typ N
l_1 = Nutzlänge l_2 = Schneidenlänge	<ul style="list-style-type: none"> ■ Beschichtet ■ Integ. Kühlung ■ l_1: 2xd, l_2: 2xd 	<ul style="list-style-type: none"> ■ Beschichtet ■ Integ. Kühlung ■ l_1: 3xd, l_2: 2xd 	<ul style="list-style-type: none"> ■ Beschichtet ■ Integ. Kühlung ■ l_1: 5xd, l_2: 2xd 	<ul style="list-style-type: none"> ■ Beschichtet ■ Integ. Kühlung ■ l_1: 3.5xd, l_2: 3.5xd 	<ul style="list-style-type: none"> ■ Beschichtet ■ Integ. Kühlung ■ l_1: 4.5xd, l_2: 4.5xd
	Seite 599	Seite 600	Seite 601	Seite 602	Seite 603

1 | SCHAFT

Der robuste Hartmetallschaft garantiert ein stabiles und schwingungsfreies Fräsen. Hohe Präzision und hervorragende Oberflächengüte werden erreicht.

2 | INTEGRIERTE KÜHLUNG - PATENTIERT

Die im Schaft integrierten Kühlkanäle garantieren eine konstante und massive Kühlung der Schneiden und eine optimale Abfuhr der Späne. Die Resultate sind höchste Schnittgeschwindigkeiten und Schnitttiefen a_p sowie eine ausgezeichnete Oberflächengüte.

3 | HARTMETALL

Das speziell entwickelte Ultrafeinkorn-Hartmetall erfüllt alle Anforderungen in Bezug auf die mechanischen Eigenschaften.

4 | BESCHICHTUNG

Die neue Hochleistungsbeschichtung eXedur SNP ist wärme- und verschleissresistent, verhindert ein Verkleben der Schneiden und garantiert einen optimalen Spänetransport. Das Resultat ist eine höhere Standzeit des Werkzeuges.

5 | PROGRESSIVE SPIRALNUTE

Die neue Technologie mit progressiver Spiralnute schneidet vibrationsfrei, ermöglicht einen sehr ruhigen Schnittverlauf und erzeugt darum höchste Oberflächenqualität.

6 | SCHNEIDENGEOMETRIE IM RADIUSBEREICH

Entwickelt für die Bearbeitung von schwer zerspanbaren Materialien wie rostfreie Stähle, Titan und Superlegierungen. Erlaubt Schlichten mit hoher Oberflächengüte auch dank vibrationsfreiem Arbeiten.

Fräuserspitze

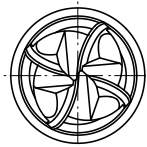

4 - Zähne

Vorteile

DER VORSCHLICHT- UND SCHLICHTFRÄSER MIT INNENKÜHLUNG, AB 1 MM

- **KÜRZERE BEARBEITUNGSZEIT** | Bis zu 5 Mal schneller
- **ERHÖHTE STANDZEIT** | Durch effiziente Kühlung
- **HOHE PROZESSSICHERHEIT** | Dank integrierter Kühlung
- **HOHE OBERFLÄCHENQUALITÄT** | Durch Antivibrationsgeometrie
- **TIEFE PRODUKTIONSKOSTEN** | Vorschlichten und Schlichten mit dem selben Werkzeug

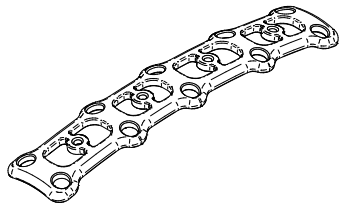

TEIL

Knochenplatte

WERKSTOFF

TiAl6V4 / 3.7165 / B348

BEARBEITUNG

- Vorschlichten und Schlichten
- $d = 6 \text{ mm}$

WERKZEUG

Mikron Tool - CrazyMill Cool Vollradius - Z4
Typ C

DATEN

MIKRON TOOL

Werkzeugtyp

CrazyMill Cool Vollradius - Z4
- Hartmetall
- Beschichtet
- Integrierte Kühlung

Artikelnummer

2.CMC30.C5Z4.600.1

Schnittdaten

Vorschlichten
 $v_c = 170 \text{ m/min}$
 $f_z = 0.036 \text{ mm}$
 $a_{p, \max} = 0.5 \times d$
 $a_e = 1 \text{ mm}$
 $Z = 4$

Schlichten
 $v_c = 170 \text{ m/min}$
 $f_z = 0.039 \text{ mm}$
 $a_{p, \max} = 0.1 \times d$
 $a_e = 0.3 \text{ mm}$
 $Z = 4$

Typ A - 2 x d - Vollradius - Z4

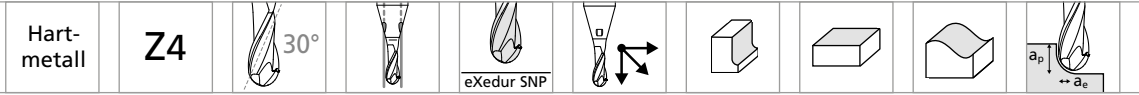

Ø d ₁	1.0 - 8.0 mm
Toleranz	+ 0.01 mm - 0.01 mm

Vollradius

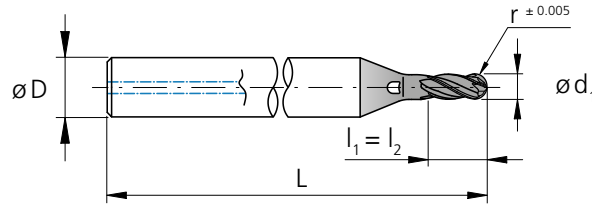
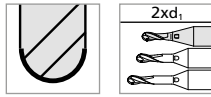

l₁ = Nutzlänge
l₂ = Schneidlänge

d ₁	d ₁	r	l ₁	l ₂	D (h6)	L	Z	Artikelnummer	Verfügbarkeit
[mm]	[inch]	[mm]	[mm]	[mm]	[mm]	[mm]	[Zähne]		
1.0		0.50	2.00	2.00	4	40	4	2.CMC30.A5Z4.100.1	■
1.2		0.60	2.40	2.40	4	40	4	2.CMC30.A5Z4.120.1	■
1.5		0.75	3.00	3.00	4	40	4	2.CMC30.A5Z4.150.1	■
1.587	1/16	0.794	3.17	3.17	4	40	4	2.CMC.BAZ4.F116	■
1.8		0.90	3.60	3.60	4	40	4	2.CMC30.A5Z4.180.1	■
2.0		1.00	4.00	4.00	4	40	4	2.CMC30.A5Z4.200.1	■
2.381	3/32	1.191	4.76	4.76	4	40	4	2.CMC.BAZ4.F332	■
2.5		1.25	5.00	5.00	6	50	4	2.CMC30.A5Z4.250.1	■
3.0		1.50	6.00	6.00	6	50	4	2.CMC30.A5Z4.300.1	■
3.175	1/8	1.588	6.35	6.35	6	50	4	2.CMC.BAZ4.F18	■
3.968	5/32	1.984	7.94	7.94	6	50	4	2.CMC.BAZ4.F532	■
4.0		2.00	8.00	8.00	6	50	4	2.CMC30.A5Z4.400.1	■
4.762	3/16	2.381	9.52	9.52	8	60	4	2.CMC.BAZ4.F316	■
5.0		2.50	10.00	10.00	8	60	4	2.CMC30.A5Z4.500.1	■
5.560	7/32	2.780	11.12	11.12	10	60	4	2.CMC.BAZ4.F732	■
6.0		3.00	12.00	12.00	10	60	4	2.CMC30.A5Z4.600.1	■
6.350	1/4	3.175	12.70	12.70	10	60	4	2.CMC.BAZ4.F14	■
8.0		4.00	16.00	16.00	12	70	4	2.CMC30.A5Z4.800.1	■

■ Lagerartikel



Typ B - 3 x d - Vollradius - Z4

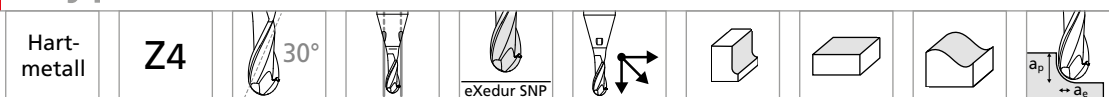

$\varnothing d_1$	1.0 - 8.0 mm
Toleranz	+ 0.01 mm - 0.01 mm

Vollradius

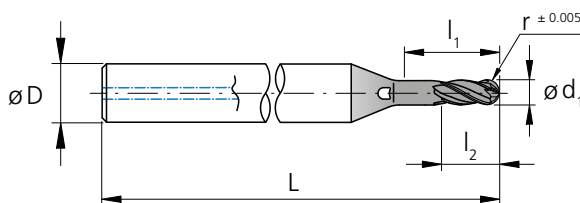
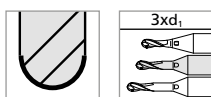

l_1 = Nutzlänge
 l_2 = Schneidlänge

d_1 [mm]	d_1 [inch]	r [mm]	l_1 [mm]	l_2 [mm]	D (h6) [mm]	L [mm]	Z [Zähne]	Artikel- nummer	Verfügbarkeit
1.0		0.50	3.00	2.00	4	40	4	2.CMC30.B5Z4.100.1	■
1.2		0.60	3.60	2.40	4	40	4	2.CMC30.B5Z4.120.1	■
1.5		0.75	4.50	3.00	4	40	4	2.CMC30.B5Z4.150.1	■
1.587	1/16	0.794	4.76	3.17	4	40	4	2.CMC.BBZ4.F116	■
1.8		0.90	5.40	3.60	4	40	4	2.CMC30.B5Z4.180.1	■
2.0		1.00	6.00	4.00	4	40	4	2.CMC30.B5Z4.200.1	■
2.381	3/32	1.191	7.14	4.76	4	40	4	2.CMC.BBZ4.F332	■
2.5		1.25	7.50	5.00	6	50	4	2.CMC30.B5Z4.250.1	■
3.0		1.50	9.00	6.00	6	50	4	2.CMC30.B5Z4.300.1	■
3.175	1/8	1.588	9.53	6.35	6	55	4	2.CMC.BBZ4.F18	■
3.968	5/32	1.984	11.90	7.94	6	55	4	2.CMC.BBZ4.F532	■
4.0		2.00	12.00	8.00	6	55	4	2.CMC30.B5Z4.400.1	■
4.762	3/16	2.381	14.29	9.52	8	65	4	2.CMC.BBZ4.F316	■
5.0		2.50	15.00	10.00	8	65	4	2.CMC30.B5Z4.500.1	■
5.560	7/32	2.780	16.68	11.12	10	65	4	2.CMC.BBZ4.F732	■
6.0		3.00	18.00	12.00	10	65	4	2.CMC30.B5Z4.600.1	■
6.350	1/4	3.175	19.05	12.70	10	65	4	2.CMC.BBZ4.F14	■
8.0		4.00	24.00	16.00	12	80	4	2.CMC30.B5Z4.800.1	■

■ Lagerartikel

Typ C - 5 x d - Vollradius - Z4

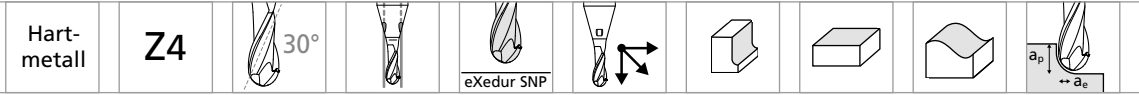

Ø d ₁	1.0 - 8.0 mm
Toleranz	+ 0.01 mm - 0.01 mm

Vollradius

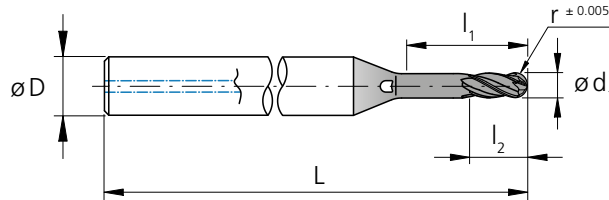
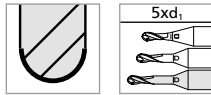

l₁ = Nutzlänge
l₂ = Schneidenlänge

d ₁	d ₁	r	l ₁	l ₂	D	L	Z	Artikel-	Verfügbarkeit
[mm]	[inch]	[mm]	[mm]	[mm]	(h6) [mm]	[mm]	[Zähne]	nummer	
1.0		0.50	5.00	2.00	4	40	4	2.CMC30.C5Z4.100.1	■
1.2		0.60	6.00	2.40	4	40	4	2.CMC30.C5Z4.120.1	■
1.5		0.75	7.50	3.00	4	40	4	2.CMC30.C5Z4.150.1	■
1.587	1/16	0.794	7.94	3.17	4	45	4	2.CMC.BCZ4.F116	■
1.8		0.90	9.00	3.60	4	45	4	2.CMC30.C5Z4.180.1	■
2.0		1.00	10.00	4.00	4	44	4	2.CMC30.C5Z4.200.1	■
2.381	3/32	1.191	11.91	4.76	4	44	4	2.CMC.BCZ4.F332	■
2.5		1.25	12.50	5.00	6	55	4	2.CMC30.C5Z4.250.1	■
3.0		1.50	15.00	6.00	6	55	4	2.CMC30.C5Z4.300.1	■
3.175	1/8	1.588	15.88	6.35	6	60	4	2.CMC.BCZ4.F18	■
3.968	5/32	1.984	19.84	7.94	6	60	4	2.CMC.BCZ4.F532	■
4.0		2.00	20.00	8.00	6	60	4	2.CMC30.C5Z4.400.1	■
4.762	3/16	2.381	23.81	9.52	8	70	4	2.CMC.BCZ4.F316	■
5.0		2.50	25.00	10.00	8	70	4	2.CMC30.C5Z4.500.1	■
5.560	7/32	2.780	27.80	11.12	10	70	4	2.CMC.BCZ4.F732	■
6.0		3.00	30.00	12.00	10	70	4	2.CMC30.C5Z4.600.1	■
6.350	1/4	3.175	31.75	12.70	10	70	4	2.CMC.BCZ4.F14	■
8.0		4.00	40.00	16.00	12	90	4	2.CMC30.C5Z4.800.1	■

■ Lagerartikel



Typ M - 3.5 x d - Vollradius - Z4

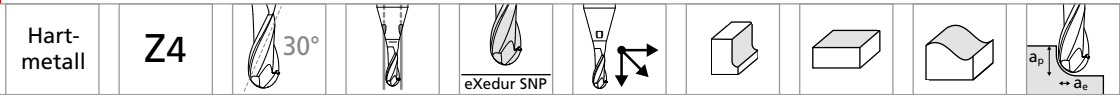

$\varnothing d_1$	1.0 - 8.0 mm
Toleranz	+ 0.01 mm - 0.01 mm

Vollradius

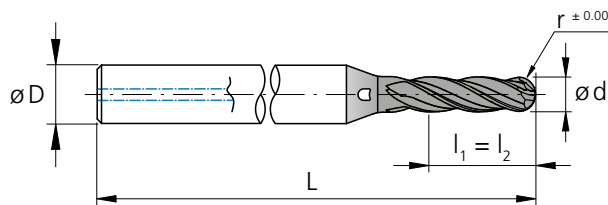
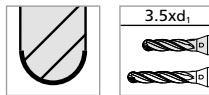

l_1 = Nutzlänge
 l_2 = Schneidlänge

d_1	d_1	r	l_1	l_2	D	L	Z	Artikelnummer	Verfügbarkeit
[mm]	[inch]	[mm]	[mm]	[mm]	(h6) [mm]	[mm]	[Zähne]		
1.0		0.50	3.50	3.50	4	40	4	2.CMC30.M5Z4.100.1	■
1.2		0.60	4.20	4.20	4	40	4	2.CMC30.M5Z4.120.1	■
1.5		0.75	5.25	5.25	4	40	4	2.CMC30.M5Z4.150.1	■
1.587	1/16	0.794	5.55	5.55	4	40	4	2.CMC.BMZ4.F116	■
1.8		0.90	6.30	6.30	4	40	4	2.CMC30.M5Z4.180.1	■
2.0		1.00	7.00	7.00	4	40	4	2.CMC30.M5Z4.200.1	■
2.381	3/32	1.191	8.33	8.33	4	40	4	2.CMC.BMZ4.F332	■
2.5		1.25	8.75	8.75	6	50	4	2.CMC30.M5Z4.250.1	■
3.0		1.50	10.50	10.50	6	50	4	2.CMC30.M5Z4.300.1	■
3.175	1/8	1.588	11.11	11.11	6	55	4	2.CMC.BMZ4.F18	■
3.968	5/32	1.984	13.89	13.89	6	55	4	2.CMC.BMZ4.F532	■
4.0		2.00	14.00	14.00	6	55	4	2.CMC30.M5Z4.400.1	■
4.762	3/16	2.381	16.67	16.67	8	65	4	2.CMC.BMZ4.F316	■
5.0		2.50	17.50	17.50	8	65	4	2.CMC30.M5Z4.500.1	■
5.560	7/32	2.780	19.46	19.46	10	65	4	2.CMC.BMZ4.F732	■
6.0		3.00	21.00	21.00	10	65	4	2.CMC30.M5Z4.600.1	■
6.350	1/4	3.175	22.23	22.23	10	65	4	2.CMC.BMZ4.F14	■
8.0		4.00	28.00	28.00	12	80	4	2.CMC30.M5Z4.800.1	■

■ Lagerartikel

Typ N - 4.5 x d - Vollradius - Z4

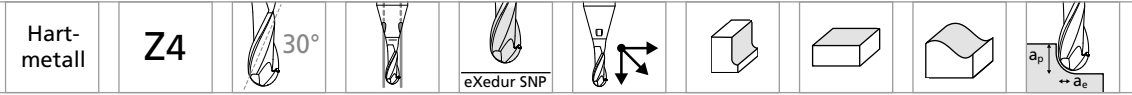

Ø d ₁	1.0 - 8.0 mm
Toleranz	+ 0.01 mm - 0.01 mm

Vollradius

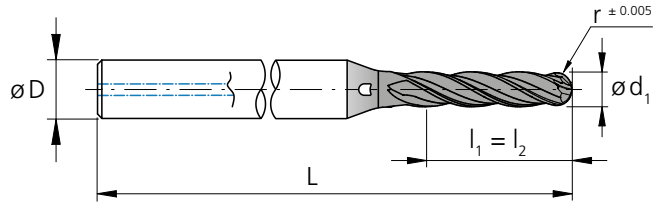
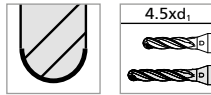

l₁ = Nutzlänge
l₂ = Schneidlänge

d ₁ [mm]	d ₁ [inch]	r [mm]	l ₁ [mm]	l ₂ [mm]	D (h6) [mm]	L [mm]	Z [Zähne]	Artikel- nummer	Verfügbarkeit
1.0		0.50	4.50	4.50	4	40	4	2.CMC30.N5Z4.100.1	■
1.2		0.60	5.40	5.40	4	40	4	2.CMC30.N5Z4.120.1	■
1.5		0.75	6.75	6.75	4	40	4	2.CMC30.N5Z4.150.1	■
1.587	1/16	0.794	7.14	7.14	4	45	4	2.CMC.BNZ4.F116	■
1.8		0.90	8.10	8.10	4	45	4	2.CMC30.N5Z4.180.1	■
2.0		1.00	9.00	9.00	4	44	4	2.CMC30.N5Z4.200.1	■
2.381	3/32	1.191	10.71	10.71	4	44	4	2.CMC.BNZ4.F332	■
2.5		1.25	11.25	11.25	6	55	4	2.CMC30.N5Z4.250.1	■
3.0		1.50	13.50	13.50	6	55	4	2.CMC30.N5Z4.300.1	■
3.175	1/8	1.588	14.29	14.29	6	60	4	2.CMC.BNZ4.F18	■
3.968	5/32	1.984	17.86	17.86	6	60	4	2.CMC.BNZ4.F532	■
4.0		2.00	18.00	18.00	6	60	4	2.CMC30.N5Z4.400.1	■
4.762	3/16	2.381	21.43	21.43	8	70	4	2.CMC.BNZ4.F316	■
5.0		2.50	22.50	22.50	8	70	4	2.CMC30.N5Z4.500.1	■
5.560	7/32	2.780	25.02	25.02	10	70	4	2.CMC.BNZ4.F732	■
6.0		3.00	27.00	27.00	10	70	4	2.CMC30.N5Z4.600.1	■
6.350	1/4	3.175	28.58	28.58	10	70	4	2.CMC.BNZ4.F14	■
8.0		4.00	36.00	36.00	12	90	4	2.CMC30.N5Z4.800.1	■

■ Lagerartikel



Typ A - Vorschlichten

FRÄSEN MIT INTEGRIERTER KÜHLUNG | SCHNITTDATENÜBERSICHT

Werkstoff- gruppe	Werkstoff	Wr.Nr.	DIN	AISI/ASTM/UNS	1.0 mm		1.2 mm	
					v_c	f_z	v_c	f_z
P	Stähle unlegiert Rm < 800 N/mm ²	1.0301	C10	AISI 1010	140	0.013	140	0.014
		1.0401	C15	AISI 1015				
		1.1191	C45E/CK45	AISI 1045				
		1.0044	S275JR	AISI 1020				
		1.0715	11SMn30	AISI 1215				
	Stähle niedriglegiert Rm > 900 N/mm ²	1.5752	15NiCr13	ASTM 3415 / AISI 3310	140	0.012	140	0.014
		1.7131	16MnCr5	AISI 5115				
		1.3505	100Cr6	AISI 52100				
		1.7225	42CrMo4	AISI 4140				
		1.2842	90MnCrV8	AISI O2				
	Werkzeugstähle hochlegiert Rm < 1200 N/mm ²	1.2379	X153CrMoV12	AISI D2	140	0.009	140	0.011
		1.2436	X210CrW12	AISI D4/D6				
		1.3343	HS6-5-2C	AISI M2 / UNS T11302				
		1.3355	HS18-0-1	AISI T1 / UNS T12001				
M	Rostfreie Stähle- ferritisch	1.4016	X6Cr17	AISI 430 / UNS S43000	140	0.014	140	0.015
		1.4105	X6CrMoS17	AISI 430F				
		1.4034	X46Cr13	AISI 420C				
	Rostfreie Stähle- martensitisch	1.4112	X90CrMoV18	AISI 440B	140	0.013	140	0.014
		1.4542	X5CrNiCuNb16-4	AISI 630 / ASTM 17-4 PH				
		1.4545	X5CrNiCuNb15-5	ASTM 15-5 PH				
	Rostfreie Stähle- martensitisch – PH	1.4301	X5CrNi18-10	AISI 304	140	0.013	140	0.014
		1.4435	X2CrNiMo18-14-3	AISI 316L				
		1.4441	X2CrNiMo18-15-3	AISI 316LM				
Rostfreie Stähle- austenitisch	1.4539	X1NiCrMoCu25-20-5	AISI 904L	140	0.010	140	0.012	
K	Gusseisen	0.6020	GG20	ASTM 30	120	0.009	120	0.019
		0.6030	GG30	ASTM 40B				
		0.7040	GGG40	ASTM 60-40-18				
		0.7060	GGG60	ASTM 80-60-03				
N	Aluminium Knetlegierungen	3.2315	AlMgSi1	ASTM 6351	140	0.015	140	0.017
		3.4365	AlZnMgCu1.5	ASTM 7075				
	Aluminium Druckgusslegierungen	3.2163	GD-ALSi9Cu3	ASTM A380	140	0.015	140	0.017
		3.2381	GD-ALSi10Mg	UNS A03590				
	Kupfer	2.0040	Cu-OF / CW008A	UNS C 10100	140	0.017	140	0.019
		2.0065	Cu-ETP / CW004A	UNS C 11000				
	Messing bleifrei	2.0321	CuZn37 CW508L	UNS C27400	140	0.017	140	0.019
		2.0360	CuZn40 CW509L	UNS C28000				
	Messing, Bronze Rm < 400 N/mm ²	2.0401	CuZn39Pb3 / CW614N	UNS C38500	140	0.017	140	0.019
		2.1020	CuSn6	UNS C51900				
	Bronze Rm < 600 N/mm ²	2.0966	CuAl10Ni5Fe4	UNS C63000	140	0.015	140	0.017
2.0960		CuAl9Mn2	UNS C63200					
S₁	Hitzebeständige Stähle	2.4856		Inconel 625	120	0.006	120	0.007
		2.4668		Inconel 718				
		2.4617	NiMo28	Hastelloy B-2				
		2.4665	NiCr22Fe18Mo	Hastelloy X				
S₂	Titan rein	3.7035	Gr.2	ASTM B348 / F67	120	0.014	120	0.015
		3.7065	Gr.4	ASTM B348 / F68				
S₂	Titan Legierungen	3.7165	TiAl6V4	ASTM B348 / F136	120	0.014	120	0.015
		9.9367	TiAl6Nb7	ASTM F1295				
S₃	CrCo-Legierungen	2.4964	CoCr20W15Ni	Haynes 25	140	0.006	140	0.007
			CrCoMo28	ASTM F1537				
H₁	Stähle gehärtet < 55 HRC	1.2510	100MnCrMoW4	AISI O1	100	0.009	100	0.010
H₂	Stähle gehärtet ≥ 55 HRC	1.2379	X153CrMoV12	AISI D2				

Möglichkeit 1

0° Neigung

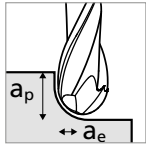

- $a_p = 1 \times d_1$
- $a_e = 0.2 \times d_1$

Möglichkeit 2

15° Neigung

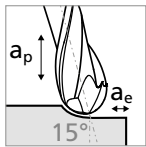

- $a_p = 0.5 \times d_1$
- $a_e = 0.2 \times d_1$

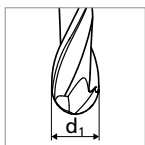
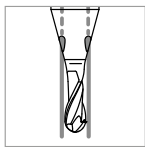

v_c [m/min]
 f_z [mm]

ANWENDUNGSEMPFEHLUNG

● Sehr gut geeignet | ● Gut geeignet | ○ bedingt geeignet | ☒ Nicht empfohlen

P	N	S ₃
M	S ₁	H ₁
K	S ₂	H ₂



	1.5 mm 1/16"		1.8 mm		Ød1 2.0 mm		2.5 mm 3/32"		3.0 mm 1/8"		4.0 mm 5/32"		5.0 mm 3/16"		6.0 mm–8.0 mm 7/32–1/4"	
	v_c	f_z	v_c	f_z	v_c	f_z	v_c	f_z	v_c	f_z	v_c	f_z	v_c	f_z	v_c	f_z
	200	0.020	200	0.022	220	0.029	220	0.031	240	0.038	260	0.040	260	0.040	260	0.043
	200	0.019	200	0.020	220	0.027	220	0.029	240	0.037	260	0.038	260	0.038	260	0.041
	200	0.017	200	0.019	220	0.026	220	0.027	240	0.034	260	0.035	260	0.035	260	0.037
	200	0.020	200	0.022	220	0.029	220	0.031	240	0.037	260	0.038	260	0.038	260	0.041
	200	0.019	200	0.020	220	0.027	220	0.029	240	0.035	260	0.037	260	0.037	260	0.039
	200	0.019	200	0.020	220	0.027	220	0.029	240	0.035	260	0.037	260	0.037	260	0.039
	200	0.014	200	0.015	220	0.026	220	0.027	240	0.034	260	0.035	260	0.035	260	0.037
	140	0.020	140	0.022	160	0.024	160	0.031	180	0.035	200	0.044	200	0.044	200	0.047
	200	0.022	200	0.024	220	0.031	220	0.034	240	0.046	260	0.048	260	0.048	260	0.051
	200	0.022	200	0.024	220	0.031	220	0.034	240	0.046	260	0.048	260	0.048	260	0.051
	200	0.022	200	0.024	220	0.031	220	0.034	240	0.046	260	0.048	260	0.048	260	0.051
	200	0.022	200	0.024	220	0.031	220	0.034	240	0.046	260	0.048	260	0.048	260	0.051
	200	0.022	200	0.024	220	0.031	220	0.034	240	0.046	260	0.048	260	0.048	260	0.051
	130	0.008	130	0.009	140	0.009	140	0.010	150	0.012	170	0.016	170	0.016	170	0.017
	130	0.017	130	0.019	140	0.024	140	0.026	150	0.034	170	0.035	170	0.035	170	0.037
	130	0.017	130	0.019	140	0.024	140	0.026	150	0.034	170	0.035	170	0.035	170	0.037
	180	0.008	180	0.009	200	0.009	200	0.010	220	0.012	240	0.016	240	0.016	240	0.017
	140	0.012	140	0.015	180	0.017	180	0.022	200	0.028	240	0.032	240	0.032	240	0.034

Typ A - Schichten

FRÄSEN MIT INTEGRIERTER KÜHLUNG | SCHNITTDATENÜBERSICHT

Neigung 15°

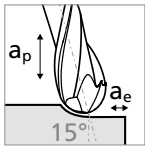

- $a_p = 0.1 \times d_1$
- $a_e = 0.05 - 0.1 \times d_1$
- $n_{max} = 60'000 \text{ rpm}$

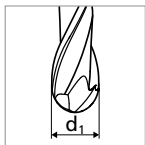
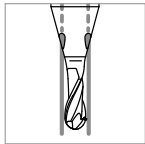

Werkstoffgruppe	Werkstoff	Wr.Nr.	DIN	AISI/ASTM/UNS	1.0 mm		1.2 mm	
					v_c	f_z	v_c	f_z
P	Stähle unlegiert Rm < 800 N/mm ²	1.0301	C10	AISI 1010	140	0.015	140	0.017
		1.0401	C15	AISI 1015				
		1.1191	C45E/CK45	AISI 1045				
		1.0044	S275JR	AISI 1020				
		1.0715	11SMn30	AISI 1215				
	Stähle niedriglegiert Rm > 900 N/mm ²	1.5752	15NiCr13	ASTM 3415 / AISI 3310	140	0.014	140	0.016
		1.7131	16MnCr5	AISI 5115				
		1.3505	100Cr6	AISI 52100				
		1.7225	42CrMo4	AISI 4140				
		1.2842	90MnCrV8	AISI O2				
	Werkzeugstähle hochlegiert Rm < 1200 N/mm ²	1.2379	X153CrMoV12	AISI D2	140	0.011	140	0.013
		1.2436	X210CrW12	AISI D4/D6				
		1.3343	HS6-5-2C	AISI M2 / UNS T11302				
		1.3355	HS18-0-1	AISI T1 / UNS T12001				
M	Rostfreie Stähle- ferritisch	1.4016	X6Cr17	AISI 430 / UNS S43000	140	0.016	140	0.018
		1.4105	X6CrMoS17	AISI 430F				
	Rostfreie Stähle- martensitisch	1.4034	X46Cr13	AISI 420C	140	0.015	140	0.017
		1.4112	X90CrMoV18	AISI 440B				
	Rostfreie Stähle- martensitisch – PH	1.4542	X5CrNiCuNb16-4	AISI 630 / ASTM 17-4 PH	140	0.015	140	0.017
		1.4545	X5CrNiCuNb15-5	ASTM 15-5 PH				
	Rostfreie Stähle- austenitisch	1.4301	X5CrNi18-10	AISI 304	140	0.012	140	0.014
		1.4435	X2CrNiMo18-14-3	AISI 316L				
1.4441		X2CrNiMo18-15-3	AISI 316LM					
		1.4539	X1NiCrMoCu25-20-5	AISI 904L				
K	Gusseisen	0.6020	GG20	ASTM 30	120	0.011	120	0.022
		0.6030	GG30	ASTM 40B				
		0.7040	GGG40	ASTM 60-40-18				
		0.7060	GGG60	ASTM 80-60-03				
N	Aluminium Knetlegierungen	3.2315	AlMgSi1	ASTM 6351	140	0.018	140	0.020
		3.4365	AlZnMgCu1.5	ASTM 7075				
	Aluminium Druckgusslegierungen	3.2163	GD-ALSi9Cu3	ASTM A380	140	0.018	140	0.020
		3.2381	GD-ALSi10Mg	UNS A03590				
	Kupfer	2.0040	Cu-OF / CW008A	UNS C 10100	140	0.020	140	0.022
		2.0065	Cu-ETP / CW004A	UNS C 11000				
	Messing bleifrei	2.0321	CuZn37 CW508L	UNS C27400	140	0.020	140	0.022
		2.0360	CuZn40 CW509L	UNS C28000				
	Messing, Bronze Rm < 400 N/mm ²	2.0401	CuZn39Pb3 / CW614N	UNS C38500	140	0.020	140	0.022
		2.1020	CuSn6	UNS C51900				
Bronze Rm < 600 N/mm ²	2.0966	CuAl10Ni5Fe4	UNS C63000	140	0.018	140	0.020	
	2.0960	CuAl9Mn2	UNS C63200					
S ₁	Hitzebeständige Stähle	2.4856		Inconel 625	120	0.007	120	0.008
		2.4668		Inconel 718				
		2.4617	NiMo28	Hastelloy B-2				
		2.4665	NiCr22Fe18Mo	Hastelloy X				
S ₂	Titan rein	3.7035	Gr.2	ASTM B348 / F67	120	0.016	120	0.018
		3.7065	Gr.4	ASTM B348 / F68				
S ₂	Titan Legierungen	3.7165	TiAl6V4	ASTM B348 / F136	120	0.016	120	0.018
		9.9367	TiAl6Nb7	ASTM F1295				
S ₃	CrCo-Legierungen	2.4964	CoCr20W15Ni	Haynes 25	140	0.007	140	0.008
			CrCoMo28	ASTM F1537				
H ₁	Stähle gehärtet < 55 HRC	1.2510	100MnCrMoW4	AISI O1	100	0.010	100	0.012
H ₂	Stähle gehärtet ≥ 55 HRC	1.2379	X153CrMoV12	AISI D2				

v_c [m/min]
 f_z [mm]

ANWENDUNGSEMPFEHLUNG

● Sehr gut geeignet | ● Gut geeignet | ○ bedingt geeignet | ☒ Nicht empfohlen

P	N	S ₃
M	S ₁	H ₁
K	S ₂	H ₂



		1.5 mm 1/16"		1.8 mm		Ød1 2.0 mm		2.5 mm 3/32"		3.0 mm 1/8"		4.0 mm 5/32"		5.0 mm 3/16"		6.0 mm–8.0 mm 7/32–1/4"	
		v_c	f_z	v_c	f_z	v_c	f_z	v_c	f_z	v_c	f_z	v_c	f_z	v_c	f_z	v_c	f_z
		200	0.024	200	0.026	220	0.034	220	0.036	240	0.042	260	0.044	260	0.044	260	0.047
		200	0.022	200	0.024	220	0.032	220	0.034	240	0.040	260	0.042	260	0.042	260	0.045
		200	0.020	200	0.022	220	0.030	220	0.032	240	0.037	260	0.039	260	0.039	260	0.041
		200	0.024	200	0.026	220	0.034	220	0.036	240	0.040	260	0.042	260	0.042	260	0.045
		200	0.022	200	0.024	220	0.032	220	0.034	240	0.039	260	0.040	260	0.040	260	0.043
		200	0.022	200	0.024	220	0.032	220	0.034	240	0.039	260	0.040	260	0.040	260	0.043
		200	0.016	200	0.018	220	0.030	220	0.032	240	0.037	260	0.039	260	0.039	260	0.041
		140	0.024	140	0.026	160	0.028	160	0.036	180	0.039	200	0.048	200	0.048	200	0.051
		200	0.026	200	0.028	220	0.036	220	0.040	240	0.051	260	0.053	260	0.053	260	0.056
		200	0.026	200	0.028	220	0.036	220	0.040	240	0.051	260	0.053	260	0.053	260	0.056
		200	0.026	200	0.028	220	0.036	220	0.040	240	0.051	260	0.053	260	0.053	260	0.056
		200	0.026	200	0.028	220	0.036	220	0.040	240	0.051	260	0.053	260	0.053	260	0.056
		200	0.026	200	0.028	220	0.036	220	0.040	240	0.051	260	0.053	260	0.053	260	0.056
		130	0.009	130	0.010	140	0.010	140	0.012	150	0.013	170	0.018	170	0.018	170	0.019
		130	0.020	130	0.022	140	0.028	140	0.030	150	0.037	170	0.039	170	0.039	170	0.041
		130	0.020	130	0.022	140	0.028	140	0.030	150	0.037	170	0.039	170	0.039	170	0.041
		180	0.009	180	0.010	200	0.010	200	0.012	220	0.013	240	0.018	240	0.018	240	0.019
		140	0.014	140	0.018	180	0.020	180	0.026	200	0.031	240	0.035	240	0.035	240	0.037

Typ B - Vorschlichten

FRÄSEN MIT INTEGRIERTER KÜHLUNG | SCHNITTDATENÜBERSICHT

Werkstoff- gruppe	Werkstoff	Wr.Nr.	DIN	AISI/ASTM/UNS	1.0 mm		1.2 mm	
					v_c	f_z	v_c	f_z
P	Stähle unlegiert Rm < 800 N/mm ²	1.0301	C10	AISI 1010	140	0.013	140	0.014
		1.0401	C15	AISI 1015				
		1.1191	C45E/CK45	AISI 1045				
		1.0044	S275JR	AISI 1020				
		1.0715	11SMn30	AISI 1215				
	Stähle niedriglegiert Rm > 900 N/mm ²	1.5752	15NiCr13	ASTM 3415 / AISI 3310	140	0.012	140	0.014
		1.7131	16MnCr5	AISI 5115				
		1.3505	100Cr6	AISI 52100				
		1.7225	42CrMo4	AISI 4140				
		1.2842	90MnCrV8	AISI O2				
	Werkzeugstähle hochlegiert Rm < 1200 N/mm ²	1.2379	X153CrMoV12	AISI D2	140	0.009	140	0.011
		1.2436	X210CrW12	AISI D4/D6				
		1.3343	HS6-5-2C	AISI M2 / UNS T11302				
		1.3355	HS18-0-1	AISI T1 / UNS T12001				
M	Rostfreie Stähle- ferritisch	1.4016	X6Cr17	AISI 430 / UNS S43000	140	0.014	140	0.015
		1.4105	X6CrMoS17	AISI 430F				
		1.4034	X46Cr13	AISI 420C				
	Rostfreie Stähle- martensitisch	1.4112	X90CrMoV18	AISI 440B	140	0.013	140	0.014
		1.4542	X5CrNiCuNb16-4	AISI 630 / ASTM 17-4 PH				
		1.4545	X5CrNiCuNb15-5	ASTM 15-5 PH				
	Rostfreie Stähle- martensitisch – PH	1.4301	X5CrNi18-10	AISI 304	140	0.013	140	0.014
		1.4435	X2CrNiMo18-14-3	AISI 316L				
		1.4441	X2CrNiMo18-15-3	AISI 316LM				
Rostfreie Stähle- austenitisch	1.4539	X1NiCrMoCu25-20-5	AISI 904L	140	0.010	140	0.012	
K	Gusseisen	0.6020	GG20	ASTM 30	120	0.009	120	0.019
		0.6030	GG30	ASTM 40B				
		0.7040	GGG40	ASTM 60-40-18				
		0.7060	GGG60	ASTM 80-60-03				
N	Aluminium Knetlegierungen	3.2315	AlMgSi1	ASTM 6351	140	0.015	140	0.017
		3.4365	AlZnMgCu1.5	ASTM 7075				
	Aluminium Druckgusslegierungen	3.2163	GD-ALSi9Cu3	ASTM A380	140	0.015	140	0.017
		3.2381	GD-ALSi10Mg	UNS A03590				
	Kupfer	2.0040	Cu-OF / CW008A	UNS C 10100	140	0.017	140	0.019
		2.0065	Cu-ETP / CW004A	UNS C 11000				
	Messing bleifrei	2.0321	CuZn37 CW508L	UNS C27400	140	0.017	140	0.019
		2.0360	CuZn40 CW509L	UNS C28000				
	Messing, Bronze Rm < 400 N/mm ²	2.0401	CuZn39Pb3 / CW614N	UNS C38500	140	0.017	140	0.019
		2.1020	CuSn6	UNS C51900				
Bronze Rm < 600 N/mm ²	2.0966	CuAl10Ni5Fe4	UNS C63000	140	0.015	140	0.017	
	2.0960	CuAl9Mn2	UNS C63200					
S₁	Hitzebeständige Stähle	2.4856		Inconel 625	120	0.006	120	0.007
		2.4668		Inconel 718				
		2.4617	NiMo28	Hastelloy B-2				
		2.4665	NiCr22Fe18Mo	Hastelloy X				
S₂	Titan rein	3.7035	Gr.2	ASTM B348 / F67	120	0.014	120	0.015
		3.7065	Gr.4	ASTM B348 / F68				
S₂	Titan Legierungen	3.7165	TiAl6V4	ASTM B348 / F136	120	0.014	120	0.015
		9.9367	TiAl6Nb7	ASTM F1295				
S₃	CrCo-Legierungen	2.4964	CoCr20W15Ni	Haynes 25	140	0.006	140	0.007
			CrCoMo28	ASTM F1537				
H₁	Stähle gehärtet < 55 HRC	1.2510	100MnCrMoW4	AISI O1	100	0.009	100	0.010
H₂	Stähle gehärtet ≥ 55 HRC	1.2379	X153CrMoV12	AISI D2				

Möglichkeit 1

0° Neigung

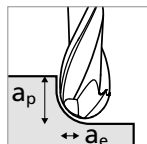

- $a_p = 1 \times d_1$
- $a_e = 0.2 \times d_1$

Möglichkeit 2

15° Neigung

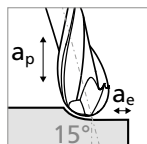

- $a_p = 0.5 \times d_1$
- $a_e = 0.2 \times d_1$

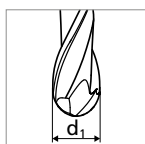
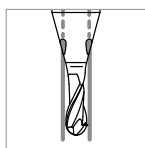

v_c [m/min]
 f_z [mm]

ANWENDUNGSEMPFEHLUNG

● Sehr gut geeignet | ● Gut geeignet | ○ bedingt geeignet | ☒ Nicht empfohlen

P	N	S ₃
M	S ₁	H ₁
K	S ₂	H ₂



	1.5 mm 1/16"		1.8 mm		Ød1 2.0 mm		2.5 mm 3/32"		3.0 mm 1/8"		4.0 mm 5/32"		5.0 mm 3/16"		6.0 mm–8.0 mm 7/32–1/4"	
	v_c	f_z	v_c	f_z	v_c	f_z	v_c	f_z	v_c	f_z	v_c	f_z	v_c	f_z	v_c	f_z
	200	0.020	200	0.022	220	0.029	220	0.031	240	0.037	260	0.040	260	0.040	260	0.043
	200	0.019	200	0.020	220	0.027	220	0.029	240	0.035	260	0.038	260	0.038	260	0.041
	200	0.017	200	0.019	220	0.026	220	0.027	240	0.032	260	0.034	260	0.034	260	0.036
	200	0.020	200	0.022	220	0.029	220	0.031	240	0.035	260	0.038	260	0.038	260	0.041
	200	0.019	200	0.020	220	0.027	220	0.029	240	0.035	260	0.037	260	0.037	260	0.039
	200	0.019	200	0.020	220	0.027	220	0.029	240	0.035	260	0.037	260	0.037	260	0.039
	200	0.014	200	0.015	220	0.026	220	0.027	240	0.032	260	0.035	260	0.035	260	0.037
	140	0.020	140	0.022	160	0.024	160	0.031	180	0.034	200	0.040	200	0.042	200	0.044
	200	0.022	200	0.024	220	0.031	220	0.034	240	0.046	260	0.048	260	0.048	260	0.051
	200	0.022	200	0.024	220	0.031	220	0.034	240	0.046	260	0.048	260	0.048	260	0.051
	200	0.022	200	0.024	220	0.031	220	0.034	240	0.046	260	0.048	260	0.048	260	0.051
	200	0.022	200	0.024	220	0.031	220	0.034	240	0.046	260	0.048	260	0.048	260	0.051
	200	0.022	200	0.024	220	0.031	220	0.034	240	0.046	260	0.048	260	0.048	260	0.051
	200	0.022	200	0.024	220	0.031	220	0.034	240	0.046	260	0.048	260	0.048	260	0.051
	130	0.008	130	0.009	140	0.009	140	0.010	150	0.012	170	0.016	170	0.016	170	0.017
	130	0.017	130	0.019	140	0.024	140	0.026	150	0.032	170	0.035	170	0.035	170	0.037
	130	0.017	130	0.019	140	0.024	140	0.026	150	0.032	170	0.035	170	0.035	170	0.037
	180	0.008	180	0.009	200	0.009	200	0.010	220	0.012	240	0.016	240	0.016	240	0.017
	140	0.012	140	0.015	180	0.017	180	0.022	200	0.026	240	0.032	240	0.032	240	0.034

Typ B - Schichten

FRÄSEN MIT INTEGRIERTER KÜHLUNG | SCHNITTDATENÜBERSICHT

Neigung 15°

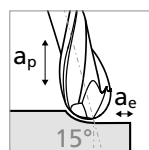

- $a_p = 0.1 \times d_1$
- $a_e = 0.05 - 0.1 \times d_1$
- $n_{max} = 60'000 \text{ rpm}$

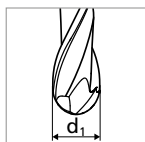
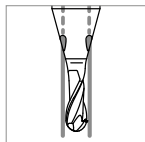

Werkstoffgruppe	Werkstoff	Wr.Nr.	DIN	AISI/ASTM/UNS	1.0 mm		1.2 mm	
					v_c	f_z	v_c	f_z
P	Stähle unlegiert Rm < 800 N/mm ²	1.0301	C10	AISI 1010	140	0.015	140	0.017
		1.0401	C15	AISI 1015				
		1.1191	C45E/CK45	AISI 1045				
		1.0044	S275JR	AISI 1020				
		1.0715	11SMn30	AISI 1215				
	Stähle niedriglegiert Rm > 900 N/mm ²	1.5752	15NiCr13	ASTM 3415 / AISI 3310	140	0.014	140	0.016
		1.7131	16MnCr5	AISI 5115				
		1.3505	100Cr6	AISI 52100				
		1.7225	42CrMo4	AISI 4140				
		1.2842	90MnCrV8	AISI O2				
	Werkzeugstähle hochlegiert Rm < 1200 N/mm ²	1.2379	X153CrMoV12	AISI D2	140	0.011	140	0.013
		1.2436	X210CrW12	AISI D4/D6				
		1.3343	HS6-5-2C	AISI M2 / UNS T11302				
		1.3355	HS18-0-1	AISI T1 / UNS T12001				
M	Rostfreie Stähle- ferritisch	1.4016	X6Cr17	AISI 430 / UNS S43000	140	0.016	140	0.018
		1.4105	X6CrMoS17	AISI 430F				
	Rostfreie Stähle- martensitisch	1.4034	X46Cr13	AISI 420C	140	0.015	140	0.017
		1.4112	X90CrMoV18	AISI 440B				
	Rostfreie Stähle- martensitisch – PH	1.4542	X5CrNiCuNb16-4	AISI 630 / ASTM 17-4 PH	140	0.015	140	0.017
		1.4545	X5CrNiCuNb15-5	ASTM 15-5 PH				
	Rostfreie Stähle- austenitisch	1.4301	X5CrNi18-10	AISI 304	140	0.012	140	0.014
		1.4435	X2CrNiMo18-14-3	AISI 316L				
1.4441		X2CrNiMo18-15-3	AISI 316LM					
		1.4539	X1NiCrMoCu25-20-5	AISI 904L				
K	Gusseisen	0.6020	GG20	ASTM 30	120	0.011	120	0.022
		0.6030	GG30	ASTM 40B				
		0.7040	GGG40	ASTM 60-40-18				
		0.7060	GGG60	ASTM 80-60-03				
N	Aluminium Knetlegierungen	3.2315	AlMgSi1	ASTM 6351	140	0.018	140	0.020
		3.4365	AlZnMgCu1.5	ASTM 7075				
	Aluminium Druckgusslegierungen	3.2163	GD-ALSi9Cu3	ASTM A380	140	0.018	140	0.020
		3.2381	GD-ALSi10Mg	UNS A03590				
	Kupfer	2.0040	Cu-OF / CW008A	UNS C 10100	140	0.020	140	0.022
		2.0065	Cu-ETP / CW004A	UNS C 11000				
	Messing bleifrei	2.0321	CuZn37 CW508L	UNS C27400	140	0.020	140	0.022
		2.0360	CuZn40 CW509L	UNS C28000				
	Messing, Bronze Rm < 400 N/mm ²	2.0401	CuZn39Pb3 / CW614N	UNS C38500	140	0.020	140	0.022
		2.1020	CuSn6	UNS C51900				
Bronze Rm < 600 N/mm ²	2.0966	CuAl10Ni5Fe4	UNS C63000	140	0.018	140	0.020	
	2.0960	CuAl9Mn2	UNS C63200					
S ₁	Hitzebeständige Stähle	2.4856		Inconel 625	120	0.007	120	0.008
		2.4668		Inconel 718				
		2.4617	NiMo28	Hastelloy B-2				
		2.4665	NiCr22Fe18Mo	Hastelloy X				
S ₂	Titan rein	3.7035	Gr.2	ASTM B348 / F67	120	0.016	120	0.018
		3.7065	Gr.4	ASTM B348 / F68				
S ₂	Titan Legierungen	3.7165	TiAl6V4	ASTM B348 / F136	120	0.016	120	0.018
		9.9367	TiAl6Nb7	ASTM F1295				
S ₃	CrCo-Legierungen	2.4964	CoCr20W15Ni	Haynes 25	140	0.007	140	0.008
			CrCoMo28	ASTM F1537				
H ₁	Stähle gehärtet < 55 HRC	1.2510	100MnCrMoW4	AISI O1	100	0.010	100	0.012
H ₂	Stähle gehärtet ≥ 55 HRC	1.2379	X153CrMoV12	AISI D2				

v_c [m/min]
 f_z [mm]

ANWENDUNGSEMPFEHLUNG

● Sehr gut geeignet | ● Gut geeignet | ○ bedingt geeignet | ☒ Nicht empfohlen

P	N	S ₃
M	S ₁	H ₁
K	S ₂	H ₂



		1.5 mm 1/16"		1.8 mm		Ød1 2.0 mm		2.5 mm 3/32"		3.0 mm 1/8"		4.0 mm 5/32"		5.0 mm 3/16"		6.0 mm–8.0 mm 7/32–1/4"	
		v_c	f_z	v_c	f_z	v_c	f_z	v_c	f_z	v_c	f_z	v_c	f_z	v_c	f_z	v_c	f_z
		200	0.024	200	0.026	220	0.034	220	0.036	240	0.040	260	0.044	260	0.044	260	0.047
		200	0.022	200	0.024	220	0.032	220	0.034	240	0.039	260	0.042	260	0.042	260	0.045
		200	0.020	200	0.022	220	0.030	220	0.032	240	0.035	260	0.037	260	0.037	260	0.039
		200	0.024	200	0.026	220	0.034	220	0.036	240	0.039	260	0.042	260	0.042	260	0.045
		200	0.022	200	0.024	220	0.032	220	0.034	240	0.039	260	0.040	260	0.040	260	0.043
		200	0.022	200	0.024	220	0.032	220	0.034	240	0.039	260	0.040	260	0.040	260	0.043
		200	0.016	200	0.018	220	0.030	220	0.032	240	0.035	260	0.039	260	0.039	260	0.041
		140	0.024	140	0.026	160	0.028	160	0.036	180	0.038	200	0.044	200	0.046	200	0.049
		200	0.026	200	0.028	220	0.036	220	0.040	240	0.051	260	0.053	260	0.053	260	0.056
		200	0.026	200	0.028	220	0.036	220	0.040	240	0.051	260	0.053	260	0.053	260	0.056
		200	0.026	200	0.028	220	0.036	220	0.040	240	0.051	260	0.053	260	0.053	260	0.056
		200	0.026	200	0.028	220	0.036	220	0.040	240	0.051	260	0.053	260	0.053	260	0.056
		200	0.026	200	0.028	220	0.036	220	0.040	240	0.051	260	0.053	260	0.053	260	0.056
		130	0.009	130	0.010	140	0.010	140	0.012	150	0.013	170	0.018	170	0.018	170	0.019
		130	0.020	130	0.022	140	0.028	140	0.030	150	0.035	170	0.039	170	0.039	170	0.041
		130	0.020	130	0.022	140	0.028	140	0.030	150	0.035	170	0.039	170	0.039	170	0.041
		180	0.009	180	0.010	200	0.010	200	0.012	220	0.013	240	0.018	240	0.018	240	0.019
		140	0.014	140	0.018	180	0.020	180	0.026	200	0.029	240	0.035	240	0.035	240	0.037

Typ C - Vorschlichten

FRÄSEN MIT INTEGRIERTER KÜHLUNG | SCHNITTDATENÜBERSICHT

Werkstoffgruppe	Werkstoff	Wr.Nr.	DIN	AISI/ASTM/UNS	1.0 mm		1.2 mm	
					v_c	f_z	v_c	f_z
P	Stähle unlegiert Rm < 800 N/mm ²	1.0301	C10	AISI 1010	140	0.013	140	0.014
		1.0401	C15	AISI 1015				
		1.1191	C45E/CK45	AISI 1045				
		1.0044	S275JR	AISI 1020				
		1.0715	11SMn30	AISI 1215				
	Stähle niedriglegiert Rm > 900 N/mm ²	1.5752	15NiCr13	ASTM 3415 / AISI 3310	140	0.012	140	0.014
		1.7131	16MnCr5	AISI 5115				
		1.3505	100Cr6	AISI 52100				
		1.7225	42CrMo4	AISI 4140				
		1.2842	90MnCrV8	AISI O2				
	Werkzeugstähle hochlegiert Rm < 1200 N/mm ²	1.2379	X153CrMoV12	AISI D2	140	0.009	140	0.011
		1.2436	X210CrW12	AISI D4/D6				
		1.3343	HS6-5-2C	AISI M2 / UNS T11302				
		1.3355	HS18-0-1	AISI T1 / UNS T12001				
M	Rostfreie Stähle- ferritisch	1.4016	X6Cr17	AISI 430 / UNS S43000	140	0.014	140	0.015
		1.4105	X6CrMoS17	AISI 430F				
		1.4034	X46Cr13	AISI 420C				
	Rostfreie Stähle- martensitisch	1.4112	X90CrMoV18	AISI 440B	140	0.013	140	0.014
		1.4542	X5CrNiCuNb16-4	AISI 630 / ASTM 17-4 PH				
		1.4545	X5CrNiCuNb15-5	ASTM 15-5 PH				
	Rostfreie Stähle- martensitisch – PH	1.4301	X5CrNi18-10	AISI 304	140	0.013	140	0.014
		1.4435	X2CrNiMo18-14-3	AISI 316L				
		1.4441	X2CrNiMo18-15-3	AISI 316LM				
Rostfreie Stähle- austenitisch	1.4539	X1NiCrMoCu25-20-5	AISI 904L	140	0.010	140	0.012	
K	Gusseisen	0.6020	GG20	ASTM 30	120	0.009	120	0.019
		0.6030	GG30	ASTM 40B				
		0.7040	GGG40	ASTM 60-40-18				
		0.7060	GGG60	ASTM 80-60-03				
N	Aluminium Knetlegierungen	3.2315	AlMgSi1	ASTM 6351	140	0.015	140	0.017
		3.4365	AlZnMgCu1.5	ASTM 7075				
	Aluminium Druckgusslegierungen	3.2163	GD-ALSi9Cu3	ASTM A380	140	0.015	140	0.017
		3.2381	GD-ALSi10Mg	UNS A03590				
	Kupfer	2.0040	Cu-OF / CW008A	UNS C 10100	140	0.017	140	0.019
		2.0065	Cu-ETP / CW004A	UNS C 11000				
	Messing bleifrei	2.0321	CuZn37 CW508L	UNS C27400	140	0.017	140	0.019
		2.0360	CuZn40 CW509L	UNS C28000				
	Messing, Bronze Rm < 400 N/mm ²	2.0401	CuZn39Pb3 / CW614N	UNS C38500	140	0.017	140	0.019
		2.1020	CuSn6	UNS C51900				
	Bronze Rm < 600 N/mm ²	2.0966	CuAl10Ni5Fe4	UNS C63000	140	0.015	140	0.017
2.0960		CuAl9Mn2	UNS C63200					
S ₁	Hitzebeständige Stähle	2.4856		Inconel 625	120	0.006	120	0.007
		2.4668		Inconel 718				
		2.4617	NiMo28	Hastelloy B-2				
		2.4665	NiCr22Fe18Mo	Hastelloy X				
S ₂	Titan rein	3.7035	Gr.2	ASTM B348 / F67	120	0.014	120	0.015
		3.7065	Gr.4	ASTM B348 / F68				
S ₂	Titan Legierungen	3.7165	TiAl6V4	ASTM B348 / F136	120	0.014	120	0.015
		9.9367	TiAl6Nb7	ASTM F1295				
S ₃	CrCo-Legierungen	2.4964	CoCr20W15Ni	Haynes 25	140	0.006	140	0.007
			CrCoMo28	ASTM F1537				
H ₁	Stähle gehärtet < 55 HRC	1.2510	100MnCrMoW4	AISI O1	100	0.009	100	0.010
H ₂	Stähle gehärtet ≥ 55 HRC	1.2379	X153CrMoV12	AISI D2				

Möglichkeit 1

0° Neigung

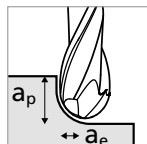

- $a_p = 0.5 \times d_1$
- $a_e = 0.2 \times d_1$

Möglichkeit 2

15° Neigung

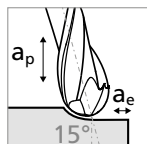

- $a_p = 0.5 \times d_1$
- $a_e = 0.2 \times d_1$

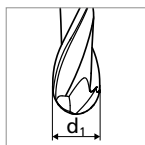
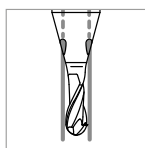

v_c [m/min]
 f_z [mm]

ANWENDUNGSEMPFEHLUNG

● Sehr gut geeignet | ● Gut geeignet | ○ bedingt geeignet | ☒ Nicht empfohlen

P	N	S ₃
M	S ₁	H ₁
K	S ₂	H ₂



	1.5 mm 1/16"		1.8 mm		Ød1 2.0 mm		2.5 mm 3/32"		3.0 mm 1/8"		4.0 mm 5/32"		5.0 mm 3/16"		6.0 mm–8.0 mm 7/32–1/4"	
	v_c	f_z	v_c	f_z	v_c	f_z	v_c	f_z	v_c	f_z	v_c	f_z	v_c	f_z	v_c	f_z
	200	0.020	200	0.022	220	0.029	220	0.031	240	0.032	260	0.040	260	0.040	260	0.043
	200	0.019	200	0.020	220	0.027	220	0.029	240	0.030	260	0.038	260	0.038	260	0.041
	200	0.017	200	0.019	220	0.026	220	0.027	240	0.028	260	0.035	260	0.034	260	0.037
	200	0.020	200	0.022	220	0.029	220	0.031	240	0.032	260	0.038	260	0.038	260	0.041
	200	0.019	200	0.020	220	0.027	220	0.029	240	0.029	260	0.037	260	0.037	260	0.039
	200	0.019	200	0.020	220	0.027	220	0.029	240	0.029	260	0.037	260	0.037	260	0.039
	200	0.014	200	0.015	220	0.026	220	0.027	240	0.027	260	0.035	260	0.035	260	0.037
	140	0.020	140	0.022	160	0.024	160	0.031	180	0.034	200	0.042	200	0.042	200	0.044
	200	0.022	200	0.024	220	0.031	220	0.034	240	0.046	260	0.044	260	0.048	260	0.047
	200	0.022	200	0.024	220	0.031	220	0.034	240	0.046	260	0.044	260	0.048	260	0.047
	200	0.022	200	0.024	220	0.031	220	0.034	240	0.046	260	0.044	260	0.048	260	0.047
	200	0.022	200	0.024	220	0.031	220	0.034	240	0.046	260	0.044	260	0.048	260	0.047
	200	0.022	200	0.024	220	0.031	220	0.034	240	0.046	260	0.044	260	0.048	260	0.047
	130	0.008	130	0.009	140	0.009	140	0.010	150	0.012	170	0.016	170	0.016	170	0.017
	130	0.017	130	0.019	140	0.024	140	0.026	150	0.027	170	0.034	170	0.035	170	0.036
	130	0.017	130	0.019	140	0.024	140	0.026	150	0.027	170	0.034	170	0.035	170	0.036
	180	0.008	180	0.009	200	0.009	200	0.010	220	0.012	240	0.016	240	0.016	240	0.017
	140	0.012	140	0.015	180	0.017	180	0.022	200	0.024	240	0.026	240	0.032	240	0.027

Typ C - Schichten

FRÄSEN MIT INTEGRIERTER KÜHLUNG | SCHNITTDATENÜBERSICHT

Neigung 15°

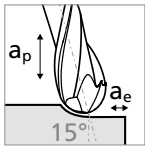

- $a_p = 0.1 \times d_1$
- $a_e = 0.05 - 0.1 \times d_1$
- $n_{max} = 60'000 \text{ rpm}$

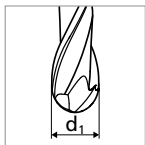
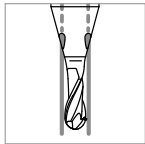

Werkstoffgruppe	Werkstoff	Wr.Nr.	DIN	AISI/ASTM/UNS	1.0 mm		1.2 mm	
					v_c	f_z	v_c	f_z
P	Stähle unlegiert Rm < 800 N/mm ²	1.0301	C10	AISI 1010	140	0.015	140	0.017
		1.0401	C15	AISI 1015				
		1.1191	C45E/CK45	AISI 1045				
		1.0044	S275JR	AISI 1020				
		1.0715	11SMn30	AISI 1215				
	Stähle niedriglegiert Rm > 900 N/mm ²	1.5752	15NiCr13	ASTM 3415 / AISI 3310	140	0.014	140	0.016
		1.7131	16MnCr5	AISI 5115				
		1.3505	100Cr6	AISI 52100				
		1.7225	42CrMo4	AISI 4140				
		1.2842	90MnCrV8	AISI O2				
	Werkzeugstähle hochlegiert Rm < 1200 N/mm ²	1.2379	X153CrMoV12	AISI D2	140	0.011	140	0.013
		1.2436	X210CrW12	AISI D4/D6				
		1.3343	HS6-5-2C	AISI M2 / UNS T11302				
		1.3355	HS18-0-1	AISI T1 / UNS T12001				
M	Rostfreie Stähle- ferritisch	1.4016	X6Cr17	AISI 430 / UNS S43000	140	0.016	140	0.018
		1.4105	X6CrMoS17	AISI 430F				
	Rostfreie Stähle- martensitisch	1.4034	X46Cr13	AISI 420C	140	0.015	140	0.017
		1.4112	X90CrMoV18	AISI 440B				
	Rostfreie Stähle- martensitisch – PH	1.4542	X5CrNiCuNb16-4	AISI 630 / ASTM 17-4 PH	140	0.015	140	0.017
		1.4545	X5CrNiCuNb15-5	ASTM 15-5 PH				
	Rostfreie Stähle- austenitisch	1.4301	X5CrNi18-10	AISI 304	140	0.012	140	0.014
		1.4435	X2CrNiMo18-14-3	AISI 316L				
1.4441		X2CrNiMo18-15-3	AISI 316LM					
		1.4539	X1NiCrMoCu25-20-5	AISI 904L				
K	Gusseisen	0.6020	GG20	ASTM 30	120	0.011	120	0.022
		0.6030	GG30	ASTM 40B				
		0.7040	GGG40	ASTM 60-40-18				
		0.7060	GGG60	ASTM 80-60-03				
N	Aluminium Knetlegierungen	3.2315	AlMgSi1	ASTM 6351	140	0.018	140	0.020
		3.4365	AlZnMgCu1.5	ASTM 7075				
	Aluminium Druckgusslegierungen	3.2163	GD-ALSi9Cu3	ASTM A380	140	0.018	140	0.020
		3.2381	GD-ALSi10Mg	UNS A03590				
	Kupfer	2.0040	Cu-OF / CW008A	UNS C 10100	140	0.020	140	0.022
		2.0065	Cu-ETP / CW004A	UNS C 11000				
	Messing bleifrei	2.0321	CuZn37 CW508L	UNS C27400	140	0.020	140	0.022
		2.0360	CuZn40 CW509L	UNS C28000				
	Messing, Bronze Rm < 400 N/mm ²	2.0401	CuZn39Pb3 / CW614N	UNS C38500	140	0.020	140	0.022
		2.1020	CuSn6	UNS C51900				
Bronze Rm < 600 N/mm ²	2.0966	CuAl10Ni5Fe4	UNS C63000	140	0.018	140	0.020	
	2.0960	CuAl9Mn2	UNS C63200					
S ₁	Hitzebeständige Stähle	2.4856		Inconel 625	120	0.007	120	0.008
		2.4668		Inconel 718				
		2.4617	NiMo28	Hastelloy B-2				
		2.4665	NiCr22Fe18Mo	Hastelloy X				
S ₂	Titan rein	3.7035	Gr.2	ASTM B348 / F67	120	0.016	120	0.018
		3.7065	Gr.4	ASTM B348 / F68				
S ₂	Titan Legierungen	3.7165	TiAl6V4	ASTM B348 / F136	120	0.016	120	0.018
		9.9367	TiAl6Nb7	ASTM F1295				
S ₃	CrCo-Legierungen	2.4964	CoCr20W15Ni	Haynes 25	140	0.007	140	0.008
			CrCoMo28	ASTM F1537				
H ₁	Stähle gehärtet < 55 HRC	1.2510	100MnCrMoW4	AISI O1	100	0.010	100	0.012
H ₂	Stähle gehärtet ≥ 55 HRC	1.2379	X153CrMoV12	AISI D2				

v_c [m/min]
 f_z [mm]

ANWENDUNGSEMPFEHLUNG

● Sehr gut geeignet | ● Gut geeignet | ○ bedingt geeignet | ☒ Nicht empfohlen

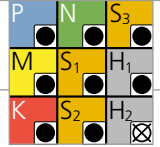

		1.5 mm 1/16"		1.8 mm		Ød1 2.0 mm		2.5 mm 3/32"		3.0 mm 1/8"		4.0 mm 5/32"		5.0 mm 3/16"		6.0 mm–8.0 mm 7/32–1/4"	
		v_c	f_z	v_c	f_z	v_c	f_z	v_c	f_z	v_c	f_z	v_c	f_z	v_c	f_z	v_c	f_z
		200	0.024	200	0.026	220	0.034	220	0.036	240	0.035	260	0.044	260	0.044	260	0.047
		200	0.022	200	0.024	220	0.032	220	0.034	240	0.033	260	0.042	260	0.042	260	0.045
		200	0.020	200	0.022	220	0.030	220	0.032	240	0.031	260	0.039	260	0.037	260	0.041
		200	0.024	200	0.026	220	0.034	220	0.036	240	0.035	260	0.042	260	0.042	260	0.045
		200	0.022	200	0.024	220	0.032	220	0.034	240	0.032	260	0.040	260	0.040	260	0.043
		200	0.022	200	0.024	220	0.032	220	0.034	240	0.032	260	0.040	260	0.040	260	0.043
		200	0.016	200	0.018	220	0.030	220	0.032	240	0.030	260	0.039	260	0.039	260	0.041
		140	0.024	140	0.026	160	0.028	160	0.036	180	0.037	200	0.046	200	0.046	200	0.049
		200	0.026	200	0.028	220	0.036	220	0.040	240	0.051	260	0.048	260	0.053	260	0.051
		200	0.026	200	0.028	220	0.036	220	0.040	240	0.051	260	0.048	260	0.053	260	0.051
		200	0.026	200	0.028	220	0.036	220	0.040	240	0.051	260	0.048	260	0.053	260	0.051
		200	0.026	200	0.028	220	0.036	220	0.040	240	0.051	260	0.048	260	0.053	260	0.051
		200	0.026	200	0.028	220	0.036	220	0.040	240	0.051	260	0.048	260	0.053	260	0.051
		130	0.009	130	0.010	140	0.010	140	0.012	150	0.013	170	0.018	170	0.018	170	0.019
		130	0.020	130	0.022	140	0.028	140	0.030	150	0.030	170	0.037	170	0.039	170	0.039
		130	0.020	130	0.022	140	0.028	140	0.030	150	0.030	170	0.037	170	0.039	170	0.039
		180	0.009	180	0.010	200	0.010	200	0.012	220	0.013	240	0.018	240	0.018	240	0.019
		140	0.014	140	0.018	180	0.020	180	0.026	200	0.026	240	0.028	240	0.035	240	0.030

Typ M - Vorschlichten

FRÄSEN MIT INTEGRIERTER KÜHLUNG | SCHNITTDATENÜBERSICHT

Werkstoff- gruppe	Werkstoff	Wr.Nr.	DIN	AISI/ASTM/UNS	1.0 mm		1.2 mm	
					v_c	f_z	v_c	f_z
P	Stähle unlegiert $R_m < 800 \text{ N/mm}^2$	1.0301	C10	AISI 1010	140	0.013	140	0.014
		1.0401	C15	AISI 1015				
		1.1191	C45E/CK45	AISI 1045				
		1.0044	S275JR	AISI 1020				
		1.0715	11SMn30	AISI 1215				
	Stähle niedriglegiert $R_m > 900 \text{ N/mm}^2$	1.5752	15NiCr13	ASTM 3415 / AISI 3310	140	0.012	140	0.014
		1.7131	16MnCr5	AISI 5115				
		1.3505	100Cr6	AISI 52100				
		1.7225	42CrMo4	AISI 4140				
		1.2842	90MnCrV8	AISI O2				
	Werkzeugstähle hochlegiert $R_m < 1200 \text{ N/mm}^2$	1.2379	X153CrMoV12	AISI D2	140	0.009	140	0.011
		1.2436	X210CrW12	AISI D4/D6				
		1.3343	HS6-5-2C	AISI M2 / UNS T11302				
		1.3355	HS18-0-1	AISI T1 / UNS T12001				
M	Rostfreie Stähle- ferritisch	1.4016	X6Cr17	AISI 430 / UNS S43000	140	0.014	140	0.015
		1.4105	X6CrMoS17	AISI 430F				
		1.4034	X46Cr13	AISI 420C				
	Rostfreie Stähle- martensitisch	1.4112	X90CrMoV18	AISI 440B	140	0.013	140	0.014
		1.4542	X5CrNiCuNb16-4	AISI 630 / ASTM 17-4 PH				
		1.4545	X5CrNiCuNb15-5	ASTM 15-5 PH				
	Rostfreie Stähle- martensitisch – PH	1.4301	X5CrNi18-10	AISI 304	140	0.013	140	0.014
		1.4435	X2CrNiMo18-14-3	AISI 316L				
		1.4441	X2CrNiMo18-15-3	AISI 316LM				
Rostfreie Stähle- austenitisch	1.4539	X1NiCrMoCu25-20-5	AISI 904L	140	0.010	140	0.012	
K	Gusseisen	0.6020	GG20	ASTM 30	120	0.009	120	0.019
		0.6030	GG30	ASTM 40B				
		0.7040	GGG40	ASTM 60-40-18				
		0.7060	GGG60	ASTM 80-60-03				
N	Aluminium Knetlegierungen	3.2315	AlMgSi1	ASTM 6351	140	0.015	140	0.017
		3.4365	AlZnMgCu1.5	ASTM 7075				
	Aluminium Druckgusslegierungen	3.2163	GD-ALSi9Cu3	ASTM A380	140	0.015	140	0.017
		3.2381	GD-ALSi10Mg	UNS A03590				
	Kupfer	2.0040	Cu-OF / CW008A	UNS C 10100	140	0.017	140	0.019
		2.0065	Cu-ETP / CW004A	UNS C 11000				
	Messing bleifrei	2.0321	CuZn37 CW508L	UNS C27400	140	0.017	140	0.019
		2.0360	CuZn40 CW509L	UNS C28000				
	Messing, Bronze $R_m < 400 \text{ N/mm}^2$	2.0401	CuZn39Pb3 / CW614N	UNS C38500	140	0.017	140	0.019
		2.1020	CuSn6	UNS C51900				
	Bronze $R_m < 600 \text{ N/mm}^2$	2.0966	CuAl10Ni5Fe4	UNS C63000	140	0.015	140	0.017
2.0960		CuAl9Mn2	UNS C63200					
S₁	Hitzebeständige Stähle	2.4856		Inconel 625	120	0.006	120	0.007
		2.4668		Inconel 718				
		2.4617	NiMo28	Hastelloy B-2				
		2.4665	NiCr22Fe18Mo	Hastelloy X				
S₂	Titan rein	3.7035	Gr.2	ASTM B348 / F67	120	0.014	120	0.015
		3.7065	Gr.4	ASTM B348 / F68				
S₂	Titan Legierungen	3.7165	TiAl6V4	ASTM B348 / F136	120	0.014	120	0.015
		9.9367	TiAl6Nb7	ASTM F1295				
S₃	CrCo-Legierungen	2.4964	CoCr20W15Ni	Haynes 25	140	0.006	140	0.007
			CrCoMo28	ASTM F1537				
H₁	Stähle gehärtet $< 55 \text{ HRC}$	1.2510	100MnCrMoW4	AISI O1	100	0.009	100	0.010
H₂	Stähle gehärtet $\geq 55 \text{ HRC}$	1.2379	X153CrMoV12	AISI D2				

Möglichkeit 1

0° Neigung

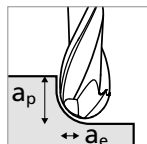

- $a_p = 1 \times d_1$
- $a_e = 0.2 \times d_1$

Möglichkeit 2

15° Neigung

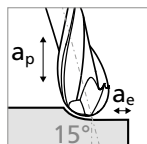

- $a_p = 0.5 \times d_1$
- $a_e = 0.2 \times d_1$

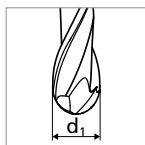
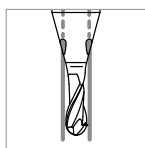

v_c [m/min]
 f_z [mm]

ANWENDUNGSEMPFEHLUNG

● Sehr gut geeignet | ● Gut geeignet | ○ bedingt geeignet | ☒ Nicht empfohlen

P	N	S ₃
M	S ₁	H ₁
K	S ₂	H ₂



	1.5 mm 1/16"		1.8 mm		Ød1 2.0 mm		2.5 mm 3/32"		3.0 mm 1/8"		4.0 mm 5/32"		5.0 mm 3/16"		6.0 mm–8.0 mm 7/32–1/4"	
	v_c	f_z	v_c	f_z	v_c	f_z	v_c	f_z	v_c	f_z	v_c	f_z	v_c	f_z	v_c	f_z
	200	0.020	200	0.022	220	0.029	220	0.031	240	0.037	260	0.040	260	0.040	260	0.043
	200	0.019	200	0.020	220	0.027	220	0.029	240	0.035	260	0.038	260	0.038	260	0.041
	200	0.017	200	0.019	220	0.026	220	0.027	240	0.032	260	0.034	260	0.034	260	0.036
	200	0.020	200	0.022	220	0.029	220	0.031	240	0.035	260	0.038	260	0.038	260	0.041
	200	0.019	200	0.020	220	0.027	220	0.029	240	0.035	260	0.037	260	0.037	260	0.039
	200	0.019	200	0.020	220	0.027	220	0.029	240	0.035	260	0.037	260	0.037	260	0.039
	200	0.014	200	0.015	220	0.026	220	0.027	240	0.032	260	0.035	260	0.035	260	0.037
	140	0.020	140	0.022	160	0.024	160	0.031	180	0.034	200	0.040	200	0.042	200	0.044
	200	0.022	200	0.024	220	0.031	220	0.034	240	0.046	260	0.048	260	0.048	260	0.051
	200	0.022	200	0.024	220	0.031	220	0.034	240	0.046	260	0.048	260	0.048	260	0.051
	200	0.022	200	0.024	220	0.031	220	0.034	240	0.046	260	0.048	260	0.048	260	0.051
	200	0.022	200	0.024	220	0.031	220	0.034	240	0.046	260	0.048	260	0.048	260	0.051
	200	0.022	200	0.024	220	0.031	220	0.034	240	0.046	260	0.048	260	0.048	260	0.051
	130	0.008	130	0.009	140	0.009	140	0.010	150	0.012	170	0.016	170	0.016	170	0.017
	130	0.017	130	0.019	140	0.024	140	0.026	150	0.032	170	0.035	170	0.035	170	0.037
	130	0.017	130	0.019	140	0.024	140	0.026	150	0.032	170	0.035	170	0.035	170	0.037
	180	0.008	180	0.009	200	0.009	200	0.010	220	0.012	240	0.016	240	0.016	240	0.017
	140	0.012	140	0.015	180	0.017	180	0.022	200	0.026	240	0.032	240	0.032	240	0.034

Typ M - Schichten

FRÄSEN MIT INTEGRIERTER KÜHLUNG | SCHNITTDATENÜBERSICHT

Neigung 15°

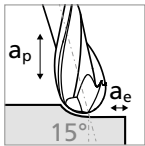

- $a_p = 0.1 \times d_1$
- $a_e = 0.05 - 0.1 \times d_1$
- $n_{max} = 60'000 \text{ rpm}$

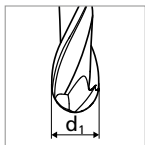
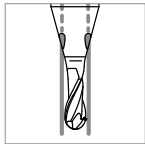

Werkstoffgruppe	Werkstoff	Wr.Nr.	DIN	AISI/ASTM/UNS	1.0 mm		1.2 mm	
					v_c	f_z	v_c	f_z
P	Stähle unlegiert Rm < 800 N/mm ²	1.0301	C10	AISI 1010	140	0.015	140	0.017
		1.0401	C15	AISI 1015				
		1.1191	C45E/CK45	AISI 1045				
		1.0044	S275JR	AISI 1020				
		1.0715	11SMn30	AISI 1215				
	Stähle niedriglegiert Rm > 900 N/mm ²	1.5752	15NiCr13	ASTM 3415 / AISI 3310	140	0.014	140	0.016
		1.7131	16MnCr5	AISI 5115				
		1.3505	100Cr6	AISI 52100				
		1.7225	42CrMo4	AISI 4140				
		1.2842	90MnCrV8	AISI O2				
	Werkzeugstähle hochlegiert Rm < 1200 N/mm ²	1.2379	X153CrMoV12	AISI D2	140	0.011	140	0.013
		1.2436	X210CrW12	AISI D4/D6				
		1.3343	HS6-5-2C	AISI M2 / UNS T11302				
		1.3355	HS18-0-1	AISI T1 / UNS T12001				
M	Rostfreie Stähle- ferritisch	1.4016	X6Cr17	AISI 430 / UNS S43000	140	0.016	140	0.018
		1.4105	X6CrMoS17	AISI 430F				
	Rostfreie Stähle- martensitisch	1.4034	X46Cr13	AISI 420C	140	0.015	140	0.017
		1.4112	X90CrMoV18	AISI 440B				
	Rostfreie Stähle- martensitisch – PH	1.4542	X5CrNiCuNb16-4	AISI 630 / ASTM 17-4 PH	140	0.015	140	0.017
		1.4545	X5CrNiCuNb15-5	ASTM 15-5 PH				
	Rostfreie Stähle- austenitisch	1.4301	X5CrNi18-10	AISI 304	140	0.012	140	0.014
		1.4435	X2CrNiMo18-14-3	AISI 316L				
1.4441		X2CrNiMo18-15-3	AISI 316LM					
		1.4539	X1NiCrMoCu25-20-5	AISI 904L				
K	Gusseisen	0.6020	GG20	ASTM 30	120	0.011	120	0.022
		0.6030	GG30	ASTM 40B				
		0.7040	GGG40	ASTM 60-40-18				
		0.7060	GGG60	ASTM 80-60-03				
N	Aluminium Knetlegierungen	3.2315	AlMgSi1	ASTM 6351	140	0.018	140	0.020
		3.4365	AlZnMgCu1.5	ASTM 7075				
	Aluminium Druckgusslegierungen	3.2163	GD-ALSi9Cu3	ASTM A380	140	0.018	140	0.020
		3.2381	GD-ALSi10Mg	UNS A03590				
	Kupfer	2.0040	Cu-OF / CW008A	UNS C 10100	140	0.020	140	0.022
		2.0065	Cu-ETP / CW004A	UNS C 11000				
	Messing bleifrei	2.0321	CuZn37 CW508L	UNS C27400	140	0.020	140	0.022
		2.0360	CuZn40 CW509L	UNS C28000				
	Messing, Bronze Rm < 400 N/mm ²	2.0401	CuZn39Pb3 / CW614N	UNS C38500	140	0.020	140	0.022
		2.1020	CuSn6	UNS C51900				
Bronze Rm < 600 N/mm ²	2.0966	CuAl10Ni5Fe4	UNS C63000	140	0.018	140	0.020	
	2.0960	CuAl9Mn2	UNS C63200					
S ₁	Hitzebeständige Stähle	2.4856		Inconel 625	120	0.007	120	0.008
		2.4668		Inconel 718				
		2.4617	NiMo28	Hastelloy B-2				
		2.4665	NiCr22Fe18Mo	Hastelloy X				
S ₂	Titan rein	3.7035	Gr.2	ASTM B348 / F67	120	0.016	120	0.018
		3.7065	Gr.4	ASTM B348 / F68				
S ₂	Titan Legierungen	3.7165	TiAl6V4	ASTM B348 / F136	120	0.016	120	0.018
		9.9367	TiAl6Nb7	ASTM F1295				
S ₃	CrCo-Legierungen	2.4964	CoCr20W15Ni	Haynes 25	140	0.007	140	0.008
			CrCoMo28	ASTM F1537				
H ₁	Stähle gehärtet < 55 HRC	1.2510	100MnCrMoW4	AISI O1	100	0.010	100	0.012
H ₂	Stähle gehärtet ≥ 55 HRC	1.2379	X153CrMoV12	AISI D2				

v_c [m/min]
 f_z [mm]

ANWENDUNGSEMPFEHLUNG

● Sehr gut geeignet | ● Gut geeignet | ○ bedingt geeignet | ☒ Nicht empfohlen

P	N	S ₃
M	S ₁	H ₁
K	S ₂	H ₂



		1.5 mm 1/16"		1.8 mm		Ød1 2.0 mm		2.5 mm 3/32"		3.0 mm 1/8"		4.0 mm 5/32"		5.0 mm 3/16"		6.0 mm–8.0 mm 7/32–1/4"	
		v_c	f_z	v_c	f_z	v_c	f_z	v_c	f_z	v_c	f_z	v_c	f_z	v_c	f_z	v_c	f_z
		200	0.024	200	0.026	220	0.034	220	0.036	240	0.040	260	0.044	260	0.044	260	0.047
		200	0.022	200	0.024	220	0.032	220	0.034	240	0.039	260	0.042	260	0.042	260	0.045
		200	0.020	200	0.022	220	0.030	220	0.032	240	0.035	260	0.037	260	0.037	260	0.039
		200	0.024	200	0.026	220	0.034	220	0.036	240	0.039	260	0.042	260	0.042	260	0.045
		200	0.022	200	0.024	220	0.032	220	0.034	240	0.039	260	0.040	260	0.040	260	0.043
		200	0.022	200	0.024	220	0.032	220	0.034	240	0.039	260	0.040	260	0.040	260	0.043
		200	0.016	200	0.018	220	0.030	220	0.032	240	0.035	260	0.039	260	0.039	260	0.041
		140	0.024	140	0.026	160	0.028	160	0.036	180	0.038	200	0.044	200	0.046	200	0.049
		200	0.026	200	0.028	220	0.036	220	0.040	240	0.051	260	0.053	260	0.053	260	0.056
		200	0.026	200	0.028	220	0.036	220	0.040	240	0.051	260	0.053	260	0.053	260	0.056
		200	0.026	200	0.028	220	0.036	220	0.040	240	0.051	260	0.053	260	0.053	260	0.056
		200	0.026	200	0.028	220	0.036	220	0.040	240	0.051	260	0.053	260	0.053	260	0.056
		200	0.026	200	0.028	220	0.036	220	0.040	240	0.051	260	0.053	260	0.053	260	0.056
		130	0.009	130	0.010	140	0.010	140	0.012	150	0.013	170	0.018	170	0.018	170	0.019
		130	0.020	130	0.022	140	0.028	140	0.030	150	0.035	170	0.039	170	0.039	170	0.041
		130	0.020	130	0.022	140	0.028	140	0.030	150	0.035	170	0.039	170	0.039	170	0.041
		180	0.009	180	0.010	200	0.010	200	0.012	220	0.013	240	0.018	240	0.018	240	0.019
		140	0.014	140	0.018	180	0.020	180	0.026	200	0.029	240	0.035	240	0.035	240	0.037

Typ M - Umfangsschichten

FRÄSEN MIT INTEGRIERTER KÜHLUNG | SCHNITTDATENÜBERSICHT

Neigung 0°

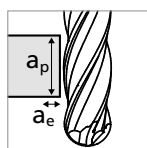

- $a_p = 3 \times d$,
- $a_e = 0.02 - 0.1 \times d$,

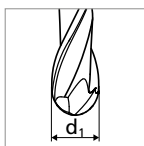
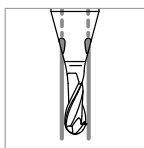

Werkstoffgruppe	Werkstoff	Wr.Nr.	DIN	AISI/ASTM/UNS	1.0 mm		1.2 mm	
					v_c	f_z	v_c	f_z
P	Stähle unlegiert Rm < 800 N/mm ²	1.0301	C10	AISI 1010	130	0.008	130	0.009
		1.0401	C15	AISI 1015				
		1.1191	C45E/CK45	AISI 1045				
		1.0044	S275JR	AISI 1020				
		1.0715	11SMn30	AISI 1215				
	Stähle niedriglegiert Rm > 900 N/mm ²	1.5752	15NiCr13	ASTM 3415 / AISI 3310	130	0.007	130	0.008
		1.7131	16MnCr5	AISI 5115				
		1.3505	100Cr6	AISI 52100				
		1.7225	42CrMo4	AISI 4140				
		1.2842	90MnCrV8	AISI O2				
	Werkzeugstähle hochlegiert Rm < 1200 N/mm ²	1.2379	X153CrMoV12	AISI D2	130	0.006	130	0.007
		1.2436	X210CrW12	AISI D4/D6				
		1.3343	HS6-5-2C	AISI M2 / UNS T11302				
		1.3355	HS18-0-1	AISI T1 / UNS T12001				
M	Rostfreie Stähle- ferritisch	1.4016	X6Cr17	AISI 430 / UNS S43000	130	0.008	130	0.009
		1.4105	X6CrMoS17	AISI 430F				
	Rostfreie Stähle- martensitisch	1.4034	X46Cr13	AISI 420C	130	0.008	130	0.009
		1.4112	X90CrMoV18	AISI 440B				
	Rostfreie Stähle- martensitisch – PH	1.4542	X5CrNiCuNb16-4	AISI 630 / ASTM 17-4 PH	130	0.008	130	0.009
		1.4545	X5CrNiCuNb15-5	ASTM 15-5 PH				
	Rostfreie Stähle- austenitisch	1.4301	X5CrNi18-10	AISI 304	130	0.006	130	0.007
		1.4435	X2CrNiMo18-14-3	AISI 316L				
1.4441		X2CrNiMo18-15-3	AISI 316LM					
		1.4539	X1NiCrMoCu25-20-5	AISI 904L				
K	Gusseisen	0.6020	GG20	ASTM 30	111	0.006	111	0.011
		0.6030	GG30	ASTM 40B				
		0.7040	GGG40	ASTM 60-40-18				
		0.7060	GGG60	ASTM 80-60-03				
N	Aluminium Knetlegierungen	3.2315	AlMgSi1	ASTM 6351	130	0.009	130	0.010
		3.4365	AlZnMgCu1.5	ASTM 7075				
	Aluminium Druckgusslegierungen	3.2163	GD-ALSi9Cu3	ASTM A380	130	0.009	130	0.010
		3.2381	GD-ALSi10Mg	UNS A03590				
	Kupfer	2.0040	Cu-OF / CW008A	UNS C 10100	130	0.010	130	0.011
		2.0065	Cu-ETP / CW004A	UNS C 11000				
	Messing bleifrei	2.0321	CuZn37 CW508L	UNS C27400	130	0.010	130	0.011
		2.0360	CuZn40 CW509L	UNS C28000				
	Messing, Bronze Rm < 400 N/mm ²	2.0401	CuZn39Pb3 / CW614N	UNS C38500	130	0.010	130	0.011
		2.1020	CuSn6	UNS C51900				
Bronze Rm < 600 N/mm ²	2.0966	CuAl10Ni5Fe4	UNS C63000	130	0.009	130	0.010	
	2.0960	CuAl9Mn2	UNS C63200					
S ₁	Hitzebeständige Stähle	2.4856		Inconel 625	111	0.004	111	0.004
		2.4668		Inconel 718				
		2.4617	NiMo28	Hastelloy B-2				
		2.4665	NiCr22Fe18Mo	Hastelloy X				
S ₂	Titan rein	3.7035	Gr.2	ASTM B348 / F67	111	0.008	111	0.009
		3.7065	Gr.4	ASTM B348 / F68				
S ₂	Titan Legierungen	3.7165	TiAl6V4	ASTM B348 / F136	111	0.008	111	0.009
		9.9367	TiAl6Nb7	ASTM F1295				
S ₃	CrCo-Legierungen	2.4964	CoCr20W15Ni	Haynes 25	130	0.004	130	0.004
			CrCoMo28	ASTM F1537				
H ₁	Stähle gehärtet < 55 HRC	1.2510	100MnCrMoW4	AISI O1	93	0.005	93	0.006
H ₂	Stähle gehärtet ≥ 55 HRC	1.2379	X153CrMoV12	AISI D2				

v_c [m/min]
 f_z [mm]

ANWENDUNGSEMPFEHLUNG

● Sehr gut geeignet | ● Gut geeignet | ○ bedingt geeignet | ☒ Nicht empfohlen

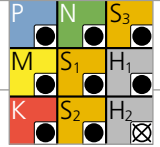

	1.5 mm 1/16"		1.8 mm		Ød1 2.0 mm		2.5 mm 3/32"		3.0 mm 1/8"		4.0 mm 5/32"		5.0 mm 3/16"		6.0 mm–8.0 mm 7/32–1/4"	
	v_c	f_z	v_c	f_z	v_c	f_z	v_c	f_z	v_c	f_z	v_c	f_z	v_c	f_z	v_c	f_z
	180	0.012	180	0.013	200	0.017	200	0.018	210	0.023	220	0.025	220	0.028	220	0.033
	180	0.011	180	0.012	200	0.016	200	0.017	210	0.022	220	0.024	220	0.026	220	0.029
	180	0.010	180	0.011	200	0.015	200	0.016	210	0.020	220	0.021	220	0.023	220	0.025
	180	0.012	180	0.013	200	0.017	200	0.018	210	0.022	220	0.024	220	0.026	220	0.029
	180	0.011	180	0.012	200	0.016	200	0.017	210	0.022	220	0.023	220	0.025	220	0.028
	180	0.011	180	0.012	200	0.016	200	0.017	210	0.022	220	0.023	220	0.025	220	0.028
	180	0.008	180	0.009	200	0.015	200	0.016	210	0.020	220	0.022	220	0.024	220	0.026
	126	0.012	126	0.013	145	0.014	145	0.018	157	0.022	169	0.025	169	0.029	169	0.031
	180	0.013	180	0.014	200	0.018	200	0.020	210	0.029	220	0.030	220	0.033	220	0.036
	180	0.013	180	0.014	200	0.018	200	0.020	210	0.029	220	0.030	220	0.033	220	0.036
	180	0.013	180	0.014	200	0.018	200	0.020	210	0.029	220	0.030	220	0.033	220	0.036
	180	0.013	180	0.014	200	0.018	200	0.020	210	0.029	220	0.030	220	0.033	220	0.036
	180	0.013	180	0.014	200	0.018	200	0.020	210	0.029	220	0.030	220	0.033	220	0.036
	117	0.005	117	0.005	127	0.005	127	0.006	131	0.008	144	0.010	144	0.011	144	0.012
	117	0.010	117	0.011	127	0.014	127	0.015	131	0.020	144	0.022	144	0.024	144	0.026
	117	0.010	117	0.011	127	0.014	127	0.015	131	0.020	144	0.022	144	0.024	144	0.026
	162	0.005	162	0.005	182	0.005	182	0.006	192	0.008	203	0.010	203	0.011	203	0.012
	126	0.007	126	0.009	164	0.010	164	0.013	175	0.017	203	0.020	203	0.022	203	0.024

Typ N - Vorschlichten

FRÄSEN MIT INTEGRIERTER KÜHLUNG | SCHNITTDATENÜBERSICHT

Werkstoff- gruppe	Werkstoff	Wr.Nr.	DIN	AISI/ASTM/UNS	1.0 mm		1.2 mm	
					v_c	f_z	v_c	f_z
P	Stähle unlegiert $R_m < 800 \text{ N/mm}^2$	1.0301	C10	AISI 1010	140	0.013	140	0.014
		1.0401	C15	AISI 1015				
		1.1191	C45E/CK45	AISI 1045				
		1.0044	S275JR	AISI 1020				
		1.0715	11SMn30	AISI 1215				
	Stähle niedriglegiert $R_m > 900 \text{ N/mm}^2$	1.5752	15NiCr13	ASTM 3415 / AISI 3310	140	0.012	140	0.014
		1.7131	16MnCr5	AISI 5115				
		1.3505	100Cr6	AISI 52100				
		1.7225	42CrMo4	AISI 4140				
		1.2842	90MnCrV8	AISI O2				
	Werkzeugstähle hochlegiert $R_m < 1200 \text{ N/mm}^2$	1.2379	X153CrMoV12	AISI D2	140	0.009	140	0.011
		1.2436	X210CrW12	AISI D4/D6				
		1.3343	HS6-5-2C	AISI M2 / UNS T11302				
		1.3355	HS18-0-1	AISI T1 / UNS T12001				
M	Rostfreie Stähle- ferritisch	1.4016	X6Cr17	AISI 430 / UNS S43000	140	0.014	140	0.015
		1.4105	X6CrMoS17	AISI 430F				
		1.4034	X46Cr13	AISI 420C				
	Rostfreie Stähle- martensitisch	1.4112	X90CrMoV18	AISI 440B	140	0.013	140	0.014
		1.4542	X5CrNiCuNb16-4	AISI 630 / ASTM 17-4 PH				
		1.4545	X5CrNiCuNb15-5	ASTM 15-5 PH				
	Rostfreie Stähle- martensitisch – PH	1.4301	X5CrNi18-10	AISI 304	140	0.013	140	0.014
		1.4435	X2CrNiMo18-14-3	AISI 316L				
		1.4441	X2CrNiMo18-15-3	AISI 316LM				
Rostfreie Stähle- austenitisch	1.4539	X1NiCrMoCu25-20-5	AISI 904L	140	0.010	140	0.012	
K	Gusseisen	0.6020	GG20	ASTM 30	120	0.009	120	0.019
		0.6030	GG30	ASTM 40B				
		0.7040	GGG40	ASTM 60-40-18				
		0.7060	GGG60	ASTM 80-60-03				
N	Aluminium Knetlegierungen	3.2315	AlMgSi1	ASTM 6351	140	0.015	140	0.017
		3.4365	AlZnMgCu1.5	ASTM 7075				
	Aluminium Druckgusslegierungen	3.2163	GD-ALSi9Cu3	ASTM A380	140	0.015	140	0.017
		3.2381	GD-ALSi10Mg	UNS A03590				
	Kupfer	2.0040	Cu-OF / CW008A	UNS C 10100	140	0.017	140	0.019
		2.0065	Cu-ETP / CW004A	UNS C 11000				
	Messing bleifrei	2.0321	CuZn37 CW508L	UNS C27400	140	0.017	140	0.019
		2.0360	CuZn40 CW509L	UNS C28000				
	Messing, Bronze $R_m < 400 \text{ N/mm}^2$	2.0401	CuZn39Pb3 / CW614N	UNS C38500	140	0.017	140	0.019
		2.1020	CuSn6	UNS C51900				
	Bronze $R_m < 600 \text{ N/mm}^2$	2.0966	CuAl10Ni5Fe4	UNS C63000	140	0.015	140	0.017
		2.0960	CuAl9Mn2	UNS C63200				
S₁	Hitzebeständige Stähle	2.4856		Inconel 625	120	0.006	120	0.007
		2.4668		Inconel 718				
		2.4617	NiMo28	Hastelloy B-2				
		2.4665	NiCr22Fe18Mo	Hastelloy X				
S₂	Titan rein	3.7035	Gr.2	ASTM B348 / F67	120	0.014	120	0.015
		3.7065	Gr.4	ASTM B348 / F68				
S₂	Titan Legierungen	3.7165	TiAl6V4	ASTM B348 / F136	120	0.014	120	0.015
		9.9367	TiAl6Nb7	ASTM F1295				
S₃	CrCo-Legierungen	2.4964	CoCr20W15Ni	Haynes 25	140	0.006	140	0.007
			CrCoMo28	ASTM F1537				
H₁	Stähle gehärtet $< 55 \text{ HRC}$	1.2510	100MnCrMoW4	AISI O1	100	0.009	100	0.010
H₂	Stähle gehärtet $\geq 55 \text{ HRC}$	1.2379	X153CrMoV12	AISI D2				

Möglichkeit 1

0° Neigung

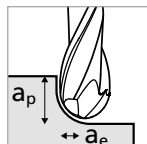

- $a_p = 0.5 \times d_1$
- $a_e = 0.2 \times d_1$

Möglichkeit 2

15° Neigung

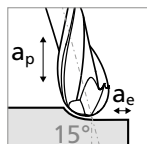

- $a_p = 0.5 \times d_1$
- $a_e = 0.2 \times d_1$

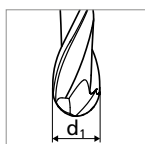
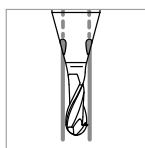

v_c [m/min]
 f_z [mm]

ANWENDUNGSEMPFEHLUNG

● Sehr gut geeignet | ● Gut geeignet | ○ bedingt geeignet | ☒ Nicht empfohlen

P	N	S ₃
M	S ₁	H ₁
K	S ₂	H ₂



	1.5 mm 1/16"		1.8 mm		Ød1 2.0 mm		2.5 mm 3/32"		3.0 mm 1/8"		4.0 mm 5/32"		5.0 mm 3/16"		6.0 mm–8.0 mm 7/32–1/4"	
	v_c	f_z	v_c	f_z	v_c	f_z	v_c	f_z	v_c	f_z	v_c	f_z	v_c	f_z	v_c	f_z
	200	0.020	200	0.022	220	0.029	220	0.031	240	0.032	260	0.040	260	0.040	260	0.043
	200	0.019	200	0.020	220	0.027	220	0.029	240	0.030	260	0.038	260	0.038	260	0.041
	200	0.017	200	0.019	220	0.026	220	0.027	240	0.028	260	0.035	260	0.034	260	0.037
	200	0.020	200	0.022	220	0.029	220	0.031	240	0.032	260	0.038	260	0.038	260	0.041
	200	0.019	200	0.020	220	0.027	220	0.029	240	0.029	260	0.037	260	0.037	260	0.039
	200	0.019	200	0.020	220	0.027	220	0.029	240	0.029	260	0.037	260	0.037	260	0.039
	200	0.014	200	0.015	220	0.026	220	0.027	240	0.027	260	0.035	260	0.035	260	0.037
	140	0.020	140	0.022	160	0.024	160	0.031	180	0.034	200	0.042	200	0.042	200	0.044
	200	0.022	200	0.024	220	0.031	220	0.034	240	0.046	260	0.044	260	0.048	260	0.047
	200	0.022	200	0.024	220	0.031	220	0.034	240	0.046	260	0.044	260	0.048	260	0.047
	200	0.022	200	0.024	220	0.031	220	0.034	240	0.046	260	0.044	260	0.048	260	0.047
	200	0.022	200	0.024	220	0.031	220	0.034	240	0.046	260	0.044	260	0.048	260	0.047
	200	0.022	200	0.024	220	0.031	220	0.034	240	0.046	260	0.044	260	0.048	260	0.047
	130	0.008	130	0.009	140	0.009	140	0.010	150	0.012	170	0.016	170	0.016	170	0.017
	130	0.017	130	0.019	140	0.024	140	0.026	150	0.027	170	0.034	170	0.035	170	0.036
	130	0.017	130	0.019	140	0.024	140	0.026	150	0.027	170	0.034	170	0.035	170	0.036
	180	0.008	180	0.009	200	0.009	200	0.010	220	0.012	240	0.016	240	0.016	240	0.017
	140	0.012	140	0.015	180	0.017	180	0.022	200	0.024	240	0.026	240	0.032	240	0.027

Typ N - Schichten

FRÄSEN MIT INTEGRIERTER KÜHLUNG | SCHNITTDATENÜBERSICHT

Neigung 15°

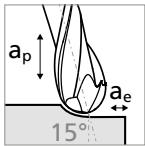

- $a_p = 0.1 \times d_1$
- $a_e = 0.05 - 0.1 \times d_1$
- $n_{max} = 60'000 \text{ rpm}$

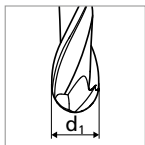
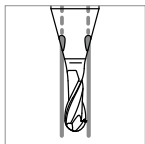

Werkstoffgruppe	Werkstoff	Wr.Nr.	DIN	AISI/ASTM/UNS	1.0 mm		1.2 mm	
					v_c	f_z	v_c	f_z
P	Stähle unlegiert Rm < 800 N/mm ²	1.0301	C10	AISI 1010	140	0.015	140	0.017
		1.0401	C15	AISI 1015				
		1.1191	C45E/CK45	AISI 1045				
		1.0044	S275JR	AISI 1020				
		1.0715	11SMn30	AISI 1215				
	Stähle niedriglegiert Rm > 900 N/mm ²	1.5752	15NiCr13	ASTM 3415 / AISI 3310	140	0.014	140	0.016
		1.7131	16MnCr5	AISI 5115				
		1.3505	100Cr6	AISI 52100				
		1.7225	42CrMo4	AISI 4140				
		1.2842	90MnCrV8	AISI O2				
	Werkzeugstähle hochlegiert Rm < 1200 N/mm ²	1.2379	X153CrMoV12	AISI D2	140	0.011	140	0.013
		1.2436	X210CrW12	AISI D4/D6				
		1.3343	HS6-5-2C	AISI M2 / UNS T11302				
		1.3355	HS18-0-1	AISI T1 / UNS T12001				
M	Rostfreie Stähle- ferritisch	1.4016	X6Cr17	AISI 430 / UNS S43000	140	0.016	140	0.018
		1.4105	X6CrMoS17	AISI 430F				
	Rostfreie Stähle- martensitisch	1.4034	X46Cr13	AISI 420C	140	0.015	140	0.017
		1.4112	X90CrMoV18	AISI 440B				
	Rostfreie Stähle- martensitisch – PH	1.4542	X5CrNiCuNb16-4	AISI 630 / ASTM 17-4 PH	140	0.015	140	0.017
		1.4545	X5CrNiCuNb15-5	ASTM 15-5 PH				
	Rostfreie Stähle- austenitisch	1.4301	X5CrNi18-10	AISI 304	140	0.012	140	0.014
		1.4435	X2CrNiMo18-14-3	AISI 316L				
1.4441		X2CrNiMo18-15-3	AISI 316LM					
		1.4539	X1NiCrMoCu25-20-5	AISI 904L				
K	Gusseisen	0.6020	GG20	ASTM 30	120	0.011	120	0.022
		0.6030	GG30	ASTM 40B				
		0.7040	GGG40	ASTM 60-40-18				
		0.7060	GGG60	ASTM 80-60-03				
N	Aluminium Knetlegierungen	3.2315	AlMgSi1	ASTM 6351	140	0.018	140	0.020
		3.4365	AlZnMgCu1.5	ASTM 7075				
	Aluminium Druckgusslegierungen	3.2163	GD-ALSi9Cu3	ASTM A380	140	0.018	140	0.020
		3.2381	GD-ALSi10Mg	UNS A03590				
	Kupfer	2.0040	Cu-OF / CW008A	UNS C 10100	140	0.020	140	0.022
		2.0065	Cu-ETP / CW004A	UNS C 11000				
	Messing bleifrei	2.0321	CuZn37 CW508L	UNS C27400	140	0.020	140	0.022
		2.0360	CuZn40 CW509L	UNS C28000				
	Messing, Bronze Rm < 400 N/mm ²	2.0401	CuZn39Pb3 / CW614N	UNS C38500	140	0.020	140	0.022
		2.1020	CuSn6	UNS C51900				
Bronze Rm < 600 N/mm ²	2.0966	CuAl10Ni5Fe4	UNS C63000	140	0.018	140	0.020	
	2.0960	CuAl9Mn2	UNS C63200					
S ₁	Hitzebeständige Stähle	2.4856		Inconel 625	120	0.007	120	0.008
		2.4668		Inconel 718				
		2.4617	NiMo28	Hastelloy B-2				
		2.4665	NiCr22Fe18Mo	Hastelloy X				
S ₂	Titan rein	3.7035	Gr.2	ASTM B348 / F67	120	0.016	120	0.018
		3.7065	Gr.4	ASTM B348 / F68				
S ₂	Titan Legierungen	3.7165	TiAl6V4	ASTM B348 / F136	120	0.016	120	0.018
		9.9367	TiAl6Nb7	ASTM F1295				
S ₃	CrCo-Legierungen	2.4964	CoCr20W15Ni	Haynes 25	140	0.007	140	0.008
			CrCoMo28	ASTM F1537				
H ₁	Stähle gehärtet < 55 HRC	1.2510	100MnCrMoW4	AISI O1	100	0.010	100	0.012
H ₂	Stähle gehärtet ≥ 55 HRC	1.2379	X153CrMoV12	AISI D2				

v_c [m/min]
 f_z [mm]

ANWENDUNGSEMPFEHLUNG

● Sehr gut geeignet | ● Gut geeignet | ○ bedingt geeignet | ☒ Nicht empfohlen

P	N	S ₃
M	S ₁	H ₁
K	S ₂	H ₂



		1.5 mm 1/16"		1.8 mm		Ød1 2.0 mm		2.5 mm 3/32"		3.0 mm 1/8"		4.0 mm 5/32"		5.0 mm 3/16"		6.0 mm–8.0 mm 7/32–1/4"	
		v_c	f_z	v_c	f_z	v_c	f_z	v_c	f_z	v_c	f_z	v_c	f_z	v_c	f_z	v_c	f_z
		200	0.024	200	0.026	220	0.034	220	0.036	240	0.035	260	0.044	260	0.044	260	0.047
		200	0.022	200	0.024	220	0.032	220	0.034	240	0.033	260	0.042	260	0.042	260	0.045
		200	0.020	200	0.022	220	0.030	220	0.032	240	0.031	260	0.039	260	0.037	260	0.041
		200	0.024	200	0.026	220	0.034	220	0.036	240	0.035	260	0.042	260	0.042	260	0.045
		200	0.022	200	0.024	220	0.032	220	0.034	240	0.032	260	0.040	260	0.040	260	0.043
		200	0.022	200	0.024	220	0.032	220	0.034	240	0.032	260	0.040	260	0.040	260	0.043
		200	0.016	200	0.018	220	0.030	220	0.032	240	0.030	260	0.039	260	0.039	260	0.041
		140	0.024	140	0.026	160	0.028	160	0.036	180	0.037	200	0.046	200	0.046	200	0.049
		200	0.026	200	0.028	220	0.036	220	0.040	240	0.051	260	0.048	260	0.053	260	0.051
		200	0.026	200	0.028	220	0.036	220	0.040	240	0.051	260	0.048	260	0.053	260	0.051
		200	0.026	200	0.028	220	0.036	220	0.040	240	0.051	260	0.048	260	0.053	260	0.051
		200	0.026	200	0.028	220	0.036	220	0.040	240	0.051	260	0.048	260	0.053	260	0.051
		200	0.026	200	0.028	220	0.036	220	0.040	240	0.051	260	0.048	260	0.053	260	0.051
		130	0.009	130	0.010	140	0.010	140	0.012	150	0.013	170	0.018	170	0.018	170	0.019
		130	0.020	130	0.022	140	0.028	140	0.030	150	0.030	170	0.037	170	0.039	170	0.039
		130	0.020	130	0.022	140	0.028	140	0.030	150	0.030	170	0.037	170	0.039	170	0.039
		180	0.009	180	0.010	200	0.010	200	0.012	220	0.013	240	0.018	240	0.018	240	0.019
		140	0.014	140	0.018	180	0.020	180	0.026	200	0.026	240	0.028	240	0.035	240	0.030

Typ N - Umfangsschichten

FRÄSEN MIT INTEGRIERTER KÜHLUNG | SCHNITTDATENÜBERSICHT

Neigung 0°

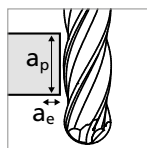

- $a_p = 4 \times d$,
- $a_e = 0.02 - 0.1 \times d$,

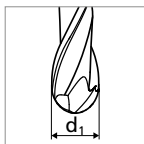
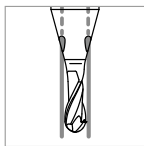

Werkstoffgruppe	Werkstoff	Wr.Nr.	DIN	AISI/ASTM/UNS	1.0 mm		1.2 mm	
					v_c	f_z	v_c	f_z
P	Stähle unlegiert Rm < 800 N/mm ²	1.0301	C10	AISI 1010	130	0.008	130	0.009
		1.0401	C15	AISI 1015				
		1.1191	C45E/CK45	AISI 1045				
		1.0044	S275JR	AISI 1020				
		1.0715	11SMn30	AISI 1215				
	Stähle niedriglegiert Rm > 900 N/mm ²	1.5752	15NiCr13	ASTM 3415 / AISI 3310	130	0.007	130	0.008
		1.7131	16MnCr5	AISI 5115				
		1.3505	100Cr6	AISI 52100				
		1.7225	42CrMo4	AISI 4140				
		1.2842	90MnCrV8	AISI O2				
	Werkzeugstähle hochlegiert Rm < 1200 N/mm ²	1.2379	X153CrMoV12	AISI D2	130	0.006	130	0.007
		1.2436	X210CrW12	AISI D4/D6				
		1.3343	HS6-5-2C	AISI M2 / UNS T11302				
1.3355		HS18-0-1	AISI T1 / UNS T12001					
M	Rostfreie Stähle- ferritisch	1.4016	X6Cr17	AISI 430 / UNS S43000	130	0.008	130	0.009
		1.4105	X6CrMoS17	AISI 430F				
	Rostfreie Stähle- martensitisch	1.4034	X46Cr13	AISI 420C	130	0.008	130	0.009
		1.4112	X90CrMoV18	AISI 440B				
	Rostfreie Stähle- martensitisch – PH	1.4542	X5CrNiCuNb16-4	AISI 630 / ASTM 17-4 PH	130	0.008	130	0.009
		1.4545	X5CrNiCuNb15-5	ASTM 15-5 PH				
	Rostfreie Stähle- austenitisch	1.4301	X5CrNi18-10	AISI 304	130	0.006	130	0.007
		1.4435	X2CrNiMo18-14-3	AISI 316L				
1.4441		X2CrNiMo18-15-3	AISI 316LM					
1.4539		X1NiCrMoCu25-20-5	AISI 904L					
K	Gusseisen	0.6020	GG20	ASTM 30	111	0.006	111	0.011
		0.6030	GG30	ASTM 40B				
		0.7040	GGG40	ASTM 60-40-18				
		0.7060	GGG60	ASTM 80-60-03				
N	Aluminium Knetlegierungen	3.2315	AlMgSi1	ASTM 6351	130	0.009	130	0.010
		3.4365	AlZnMgCu1.5	ASTM 7075				
	Aluminium Druckgusslegierungen	3.2163	GD-ALSi9Cu3	ASTM A380	130	0.009	130	0.010
		3.2381	GD-ALSi10Mg	UNS A03590				
	Kupfer	2.0040	Cu-OF / CW008A	UNS C 10100	130	0.010	130	0.011
		2.0065	Cu-ETP / CW004A	UNS C 11000				
	Messing bleifrei	2.0321	CuZn37 CW508L	UNS C27400	130	0.010	130	0.011
		2.0360	CuZn40 CW509L	UNS C28000				
	Messing, Bronze Rm < 400 N/mm ²	2.0401	CuZn39Pb3 / CW614N	UNS C38500	130	0.010	130	0.011
		2.1020	CuSn6	UNS C51900				
	Bronze Rm < 600 N/mm ²	2.0966	CuAl10Ni5Fe4	UNS C63000	130	0.009	130	0.010
2.0960		CuAl9Mn2	UNS C63200					
S ₁	Hitzebeständige Stähle	2.4856		Inconel 625	111	0.004	111	0.004
		2.4668		Inconel 718				
		2.4617	NiMo28	Hastelloy B-2				
		2.4665	NiCr22Fe18Mo	Hastelloy X				
S ₂	Titan rein	3.7035	Gr.2	ASTM B348 / F67	111	0.008	111	0.009
		3.7065	Gr.4	ASTM B348 / F68				
S ₂	Titan Legierungen	3.7165	TiAl6V4	ASTM B348 / F136	111	0.008	111	0.009
		9.9367	TiAl6Nb7	ASTM F1295				
S ₃	CrCo-Legierungen	2.4964	CoCr20W15Ni	Haynes 25	130	0.004	130	0.004
			CrCoMo28	ASTM F1537				
H ₁	Stähle gehärtet < 55 HRC	1.2510	100MnCrMoW4	AISI O1	93	0.005	93	0.006
H ₂	Stähle gehärtet ≥ 55 HRC	1.2379	X153CrMoV12	AISI D2				

v_c [m/min]
 f_z [mm]

ANWENDUNGSEMPFEHLUNG

● Sehr gut geeignet | ● Gut geeignet | ○ bedingt geeignet | ☒ Nicht empfohlen

P	N	S ₃
M	S ₁	H ₁
K	S ₂	H ₂



	1.5 mm 1/16"		1.8 mm		Ød1 2.0 mm		2.5 mm 3/32"		3.0 mm 1/8"		4.0 mm 5/32"		5.0 mm 3/16"		6.0 mm–8.0 mm 7/32–1/4"	
	v_c	f_z	v_c	f_z	v_c	f_z	v_c	f_z	v_c	f_z	v_c	f_z	v_c	f_z	v_c	f_z
	185	0.012	185	0.013	204	0.017	204	0.018	222	0.020	241	0.025	241	0.028	241	0.033
	185	0.011	185	0.012	204	0.016	204	0.017	222	0.019	241	0.024	241	0.026	241	0.031
	185	0.010	185	0.011	204	0.015	204	0.016	222	0.018	241	0.022	241	0.024	241	0.029
	185	0.012	185	0.013	204	0.017	204	0.018	222	0.020	241	0.024	241	0.026	241	0.031
	185	0.011	185	0.012	204	0.016	204	0.017	222	0.018	241	0.023	241	0.025	241	0.030
	185	0.011	185	0.012	204	0.016	204	0.017	222	0.018	241	0.023	241	0.025	241	0.030
	185	0.008	185	0.009	204	0.015	204	0.016	222	0.017	241	0.022	241	0.024	241	0.029
	130	0.012	130	0.013	148	0.014	148	0.018	167	0.021	185	0.026	185	0.029	185	0.034
	185	0.013	185	0.014	204	0.018	204	0.020	222	0.029	241	0.028	241	0.030	241	0.036
	185	0.013	185	0.014	204	0.018	204	0.020	222	0.029	241	0.028	241	0.030	241	0.036
	185	0.013	185	0.014	204	0.018	204	0.020	222	0.029	241	0.028	241	0.030	241	0.036
	185	0.013	185	0.014	204	0.018	204	0.020	222	0.029	241	0.028	241	0.030	241	0.036
	185	0.013	185	0.014	204	0.018	204	0.020	222	0.029	241	0.028	241	0.030	241	0.036
	120	0.005	120	0.005	130	0.005	130	0.006	139	0.008	157	0.010	157	0.011	157	0.013
	120	0.010	120	0.011	130	0.014	130	0.015	139	0.017	157	0.021	157	0.023	157	0.027
	120	0.010	120	0.011	130	0.014	130	0.015	139	0.017	157	0.021	157	0.023	157	0.027
	167	0.005	167	0.005	185	0.005	185	0.006	204	0.008	222	0.010	222	0.011	222	0.013
	130	0.007	130	0.009	167	0.010	167	0.013	185	0.015	222	0.016	222	0.018	222	0.021

Prozess CrazyMill Cool Vollradius - Z4

PRÄZISES UND EFFIZIENTES FRÄSEN

Kühlschmierstoff, Filter und Druck

Kühlschmierstoff: Für ein optimales Resultat empfiehlt Mikron Tool, Schneidöl als Kühlschmiermittel zu verwenden. Alternativ kann auch Emulsion von 8% oder mehr mit EP-Additiven (Extreme-Pressure-Additives) eingesetzt werden.

Filter: Die grossen Kühlkanäle erlauben einen Standardfilter mit einer Filterqualität von ≤ 0.05 mm.

Kühlmitteldruck: Es werden mindestens 15 bar Kühlmitteldruck benötigt, um prozesssicher zu fräsen. Ein hoher Druck ist prinzipiell besser für den Kühl- und Spüleffekt.

Drehzahl	[U/min]	$\leq 10'000$	$> 10'000$
Minimaler Druck	[bar]	15	30

Fräsen im Gleich- oder Gegenlauf

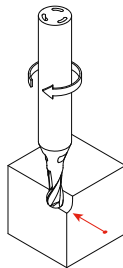

Für das Fräsen von Oberflächen oder Kanten empfiehlt Mikron Tool das Fräsen im Gleichlauf. Hier ist die Spandicke anfangs grösser und verringert sich kontinuierlich, die Schnittkräfte bleiben klein. Beim Fräsen im Gegenlauf hingegen würden hohe Schnittkräfte den Fräser vom Teil wegdrängen. Somit nimmt die Oberflächengüte ab.



FRÄSPROZESS

Vorschlichten

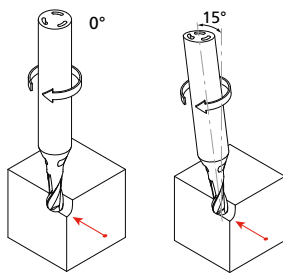

Für das Vorschlichten mit CrazyMill Cool Vollradius empfiehlt Mikron Tool eine senkrechte Bearbeitung zum Werkstück (Neigungswinkel 0°) oder mit einem Neigungswinkel von 15° der Spindelachse bzw. 75° zur Werkstückoberfläche.

Empfohlene Schnittparameter

v_c und f_z = wie in der Schnittdatentabelle angegeben

Fräser Typ A, B und M: $a_p = \max. 1 \times d$, $a_e = 0.2 \times d$

Fräser Typ C und N: $a_p = \max. 0.5 \times d$, $a_e = 0.2 \times d$

Schlichten

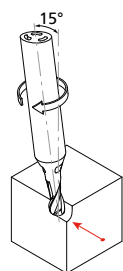

Für das Schlichten mit CrazyMill Cool Vollradius empfiehlt Mikron Tool eine Bearbeitung mit einem Neigungswinkel von 15° der Spindelachse bzw. 75° zur Werkstückoberfläche. So wird der Fräskontakt vom Achsmittelpunkt des Werkzeuges gegen den Aussendurchmesser verlegt, wo die ideale Schneidgeometrie wirkt und auch die Schnittgeschwindigkeit zunimmt (im Zentrum des Werkzeuges beträgt die Schnittgeschwindigkeit null).

Eine Neigung von 15° des Fräskörpers zum Werkstück bringt einige Vorteile:

- Kürzere Zykluszeit
- Bessere Qualität der Oberfläche
- Verbesserung der Standzeit

Empfohlene Schnittparameter

v_c und f_z = wie in der Schnittdatentabelle angegeben

$a_p = 0.1 \times d$

$a_e = 0.05 - 0.1 \times d$ je nach geforderter Oberflächengüte

$a_e = f_z$ für eine maximale Oberflächengüte

Umfangsschlichten

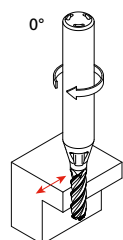

Für das Umfangsschlichten mit CrazyMill Cool Vollradius muss die Bearbeitung senkrecht zum Werkstück ausgeführt werden (Neigungswinkel 0°).

Empfohlene Schnittparameter

v_c und f_z = wie in der Schnittdatentabelle angegeben

Fräser Typ M: $a_p = 3 \times d$, $a_e = 0.02 - 0.1 \times d$

Fräser Typ N: $a_p = 4 \times d$, $a_e = 0.02 - 0.1 \times d$

Kundenspezifische Fräser



Mikron Tool produziert Hartmetall - Fräswerkzeuge gemäß Ihren Wünschen und Anforderungen und innerhalb des folgenden Bereiches:

MERKMALE

- Durchmesser min.: 0.2 mm,
- Durchmesser max.: 32.0 mm, grösser nach Abklärung
- Maximale Werkzeuglänge: 330 mm
- Werkzeugdurchmesser Toleranz max.: $\pm 5 \mu\text{m}$
- Konzentrität zwischen Schaft und Werkzeugdurchmesser: $\leq 2 \mu\text{m}$
- Fräserarten: konische Fräser, zylindrische Fräser, Kugelfräser, VHM-Scheibenfräser (siehe Kapitel Scheibenfräser), Fräser mit Schutzfase, Fräser mit Eckenradius, Formfräser, Winkelfräser, VHM T-Nutenfräser, Schrupp-, Schlichtfräser, usw.
- Schneiden Anzahl: 2 bis 16
- Schneidenrichtung: rechtsschneidend oder linksschneidend
- Material Fräswerkzeuge: Hartmetall, Auswahl der Sorte erfolgt je nach Anwendung

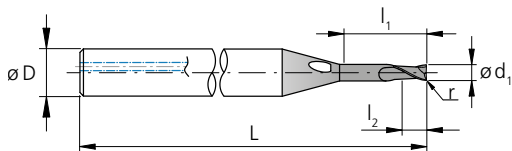

BESCHICHTUNGEN

Verschiedene, Auswahl erfolgt je Anwendung

KÜHLUNG

- Fräser mit Innenkühlung gerade im Schaft
- Fräser mit Innenkühlung mit Sonderaustritt (z.B. in Nut)
- Fräser für äussere Kühlmittelzufuhr

SCHAFTFORMEN

- Zylindrisch DIN 6535 HA
- Zylindrisch DIN 6535 HB (Weldon)
- Weitere auf Wunsch

MATERIAL ANWENDUNG

Für Stahl, rostfreie Stähle bzw. Edelstahl, Titan rein / Titanlegierungen, Superlegierungen bzw. hitzebeständige Stähle wie Inconel oder Hastelloy, CrCo-Legierungen, gehärteter Stahl bis 55 HRC, Aluminium / Aluminiumlegierungen, Messing, Kupfer, Gusswerkstoffe usw.

BEHANDLUNGEN

Kantenpräparation, Polieren der Nuten.

Kundenspezifische Scheibenfräser



Mikron Tool produziert Hartmetall – Scheibenfräser gemäß Ihren Wünschen und Anforderungen und innerhalb des folgenden Bereiches:

MERKMALE

- Aussendurchmesser min.: 5 mm – 200 mm
- Breite: 0.1 mm – 30.0 mm
- Innendurchmesser (Aufnahmedurchmesser):
2.0 mm – 40.0 mm
- Werkzeugdurchmesser Toleranz max.: $\pm 0.01 \mu\text{m}$
- Konzentrität Innen- zu Aussendurchmesser:
0.01 mm
- Schneiden Anzahl: 10 bis 160
- Schneidengeometrie: mit oder ohne logarithmischem Hinterschliff
- Schneidenrichtung: rechtsschneidend oder linksschneidend
- Material Scheibenfräser: Hartmetall, Auswahl der Sorte erfolgt je nach Anwendung

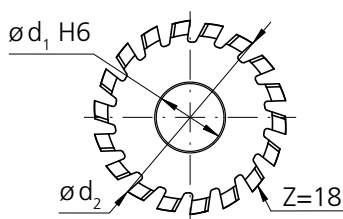

BESCHICHTUNGEN

Verschiedene, Auswahl erfolgt je Anwendung

KÜHLUNG

- Werkzeuge für äussere Kühlmittelzufuhr

MATERIAL ANWENDUNG

Für Stahl, rostfreie Stähle bzw. Edelstahl, Titan rein / Titanlegierungen, Superlegierungen bzw. hitzebeständige Stähle wie Inconel oder Hastelloy, CrCo-Legierungen, gehärteter Stahl bis 55 HRC, Aluminium / Aluminiumlegierungen, Messing, Kupfer, Gusswerkstoffe, usw.

BEHANDLUNGEN

Kantenpräparation

ENTGRATEN

crazy about deburring

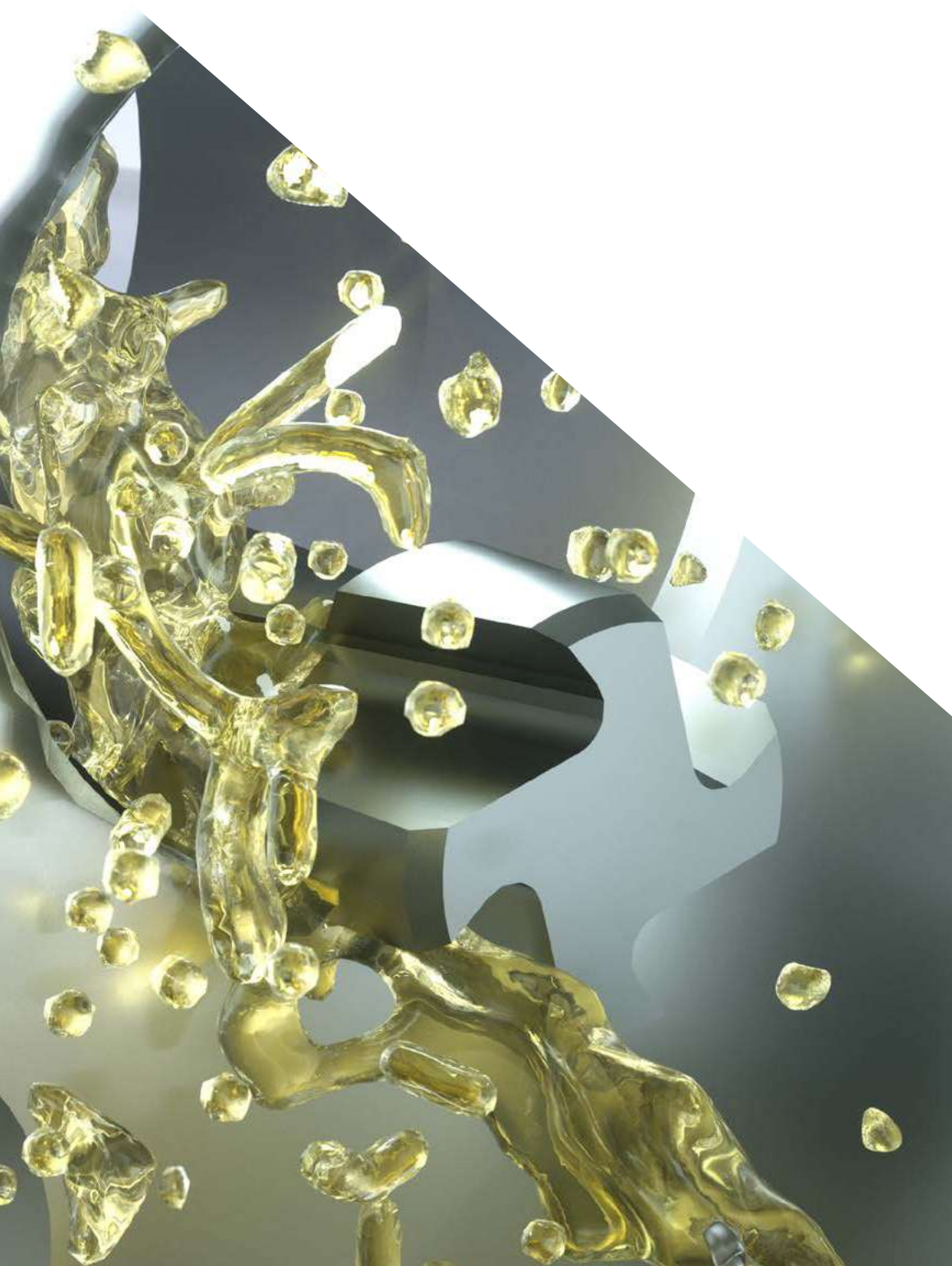









ÜBERSICHT	636
KODIERUNGSSCHLÜSSEL	638
CRAZYMILL CHAMFER Engraten und anfasen, Ø 0.36 mm - 6 mm	640
KUNDENSPEZIFISCHE ENTGRAT- UND ANFASWERKZEUGE	660



Übersicht

ZERSpanungSLÖSUNGEN

<p>CRAZYMILL™ by Mikron Tool Chamfer</p>	 <p>45° Frontchamfer</p>	
<p>CRAZYMILL™ by Mikron Tool Chamfer</p>	 <p>45° Backchamfer</p>	
<p>CRAZYMILL™ by Mikron Tool Chamfer</p>	 <p>45° 45° Doublechamfer</p>	
<p>CRAZYMILL™ by Mikron Tool Chamfer</p>	 <p>300° Radiuschamfer</p>	
<p>Kundenspezifische Entgrat- und Anfaswerkzeuge</p>		

Ø - Bereich [mm]	max. Bearbeitungs- tiefe	Kühlung		P	M	K	N	S ₁	S ₂	S ₃	H ₁	H ₂	Seite
		Int.	Ext.	Unlegierte u. legierte Stähle	Rostfreie Stähle	Gusseisen	Nichteisen- metalle	Hitzebe- ständige Stähle	Titan rein u. Titan Legierungen	CrCo- Legierungen	Stähle gehärtet <55 HRC	Stähle gehärtet ≥55 HRC	
1.0 – 6.0	-	-	✓	●	●	●	●	●	●	●	●	⊗	646
0.36 – 5.70	3 x d 5 x d	-	✓	●	●	●	●	●	●	●	●	⊗	647
0.9 – 5.7	3 x d 6 x d	-	✓	●	●	●	●	●	●	●	●	⊗	648
1.0 – 6.0	4 x d	-	✓	●	●	●	●	●	●	●	●	⊗	649
0.1 – 32.0	nach Bedarf	✓	✓	●	●	●	●	●	●	●	●	⊗	660



Kodierungsschlüssel

ARTIKELNUMMER LEICHT VERSTÄNDLICH

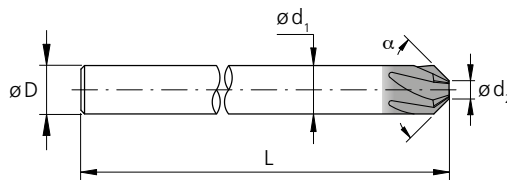

2.FC.10030090.1

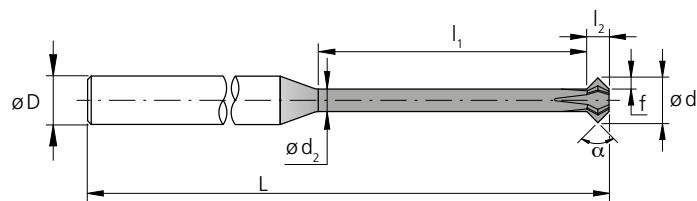
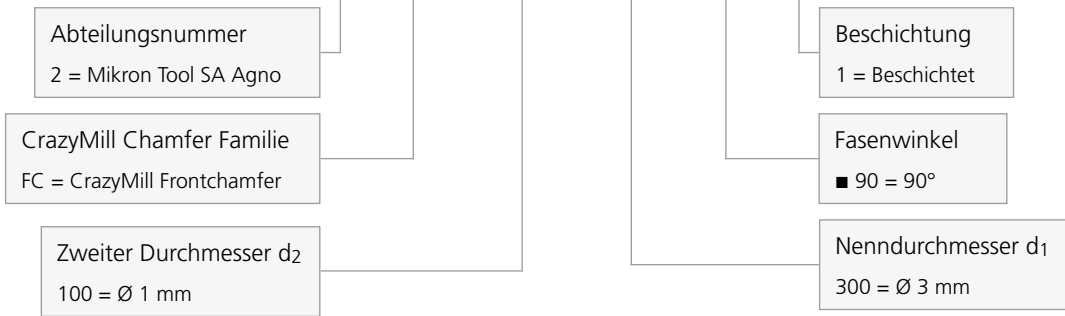

2.DC.06140090.1

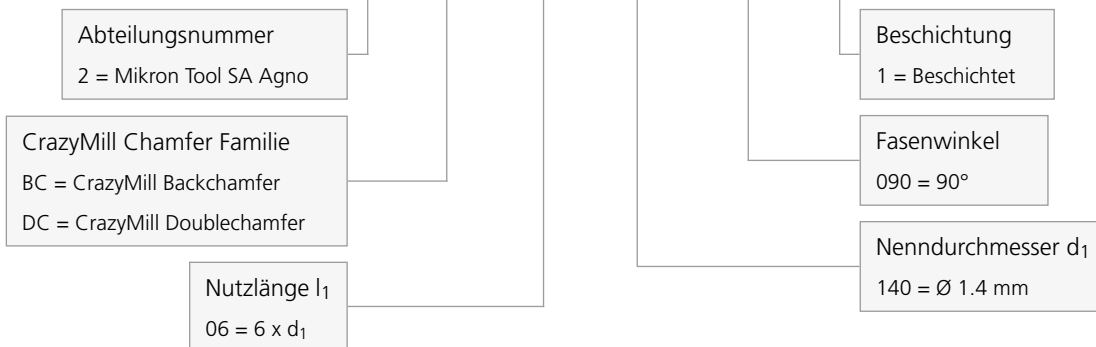

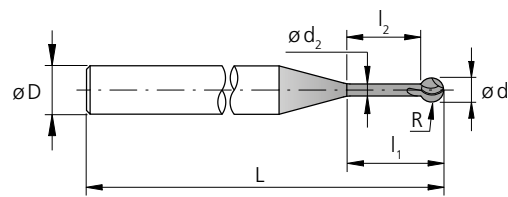

2.RC.040 100.1

Abteilungsnummer
 ■ 2 = Mikron Tool SA Agno

CrazyMill Chamfer Familie
 ■ RC = CrazyMill Radiuschamfer

Beschichtung
 ■ 1 = Beschichtet

Nenn Durchmesser d_1
 ■ 100 = \varnothing 1 mm

Nutzlänge l_1
 ■ 040 = $4 \times d_1$

CrazyMill Chamfer





JEDEM GRAT SEIN WERKZEUG



Mikron Tool bietet mit CrazyMill Chamfer ein komplettes Programm von Vollhartmetall Entgratungsfräsern an. Jedes einzelne Modell ist spezialisiert auf's Anfasen und Entgraten im Durchmesserbereich von 0.36 bis 6.0 mm.

Die unterschiedlichen Werkzeuge ergänzen sich und bieten dem Anwender für jede Entgratungsoperation das ideale Werkzeug:

- **CrazyMill Frontchamfer:** Für vorderseitiges Anfasen und Entgraten
- **CrazyMill Backchamfer:** Für rückseitiges Entgraten. Er erspart das Umspannen des Teils auf der Maschine
- **CrazyMill Doublechamfer:** Für vorder- und rückseitiges Entgraten
- **CrazyMill Radiuschamfer:** Für universellen Einsatz dank seiner extragrossen Schneidzone von 300°. Er eignet sich für vorder- und rückseitiges Entgraten, für alle möglichen Innen- und Aussenkonturen sowie für Verschneidungen an Bohrungen und Fräsbearbeitungen oder schräge Bohrungsausritte.

Ob in Stahl, Edelstahl, Guss, Buntmetall oder Titan – die Fräser sind sehr universell in vielen Materialien einsetzbar.

Für alle vier Modelle gelten dieselben Qualitätsattribute: Sie eignen sich für den Einsatz von kleinen Bearbeitungen in den unterschiedlichsten Materialien, sie können mit hohen Vorschubgeschwindigkeiten eingesetzt werden, schneiden scharf und ergeben eine erstklassige Oberflächenqualität. Für hohe Standzeiten ist einerseits das spezielle Hartmetall mit hoher Bruchzähigkeit verantwortlich, andererseits die bei allen Modellen verwendete Hochleistungsbeschichtung.

Nachschärfen: Dieses Produkt eignet sich nicht zum Nachschärfen.

Hinweis: Sie haben nicht die passende Variante von CrazyMill Chamfer (Durchmesser, Länge, Schnitttrichtung...) gefunden? Fragen Sie uns an bzgl. einer kundenspezifischen Variante!

Sauberer Abschluss der Bearbeitung

ANFASEN UND ENTGRATEN IN KLEINEN DIMENSIONEN

Alle Möglichkeiten mit 4 Versionen

CrazyMill Frontchamfer

Für vorderseitiges Anfasen und Entgraten

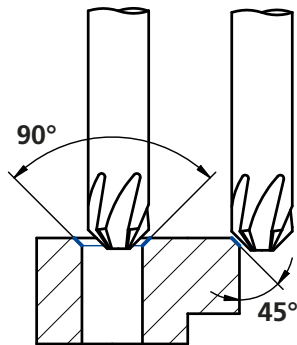

CrazyMill Backchamfer

Für rückseitiges Entgraten

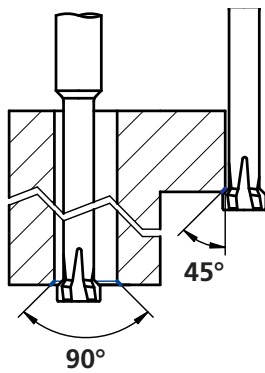

CrazyMill Doublechamfer



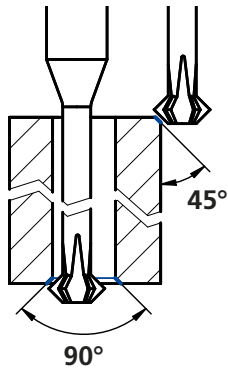



Für vorder- und rückseitiges Entgraten

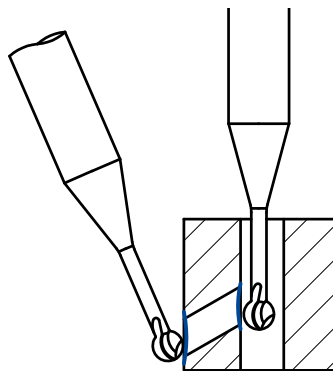

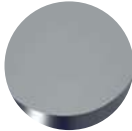
CrazyMill Radiuschamfer

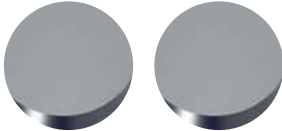
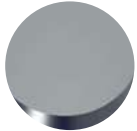
Für universellen Einsatz



	Front	Back	Double	Radius
		3 x d / 5 x d	3 x d / 6 x d	4 x d
	<ul style="list-style-type: none"> ■ Aussenkühlung ■ Beschichtet ■ Ø1.0 - 6.0 mm 	<ul style="list-style-type: none"> ■ Aussenkühlung ■ Beschichtet ■ Ø0.36 - 5.70 mm 	<ul style="list-style-type: none"> ■ Aussenkühlung ■ Beschichtet ■ Ø0.9 - 5.7 mm 	<ul style="list-style-type: none"> ■ Aussenkühlung ■ Beschichtet ■ Ø1.0 - 6.0 mm
				
				
	Seite 646	Seite 647	Seite 648	Seite 649

1 | SCHAFT / NUTZLÄNGE

Der robuste Hartmetallschaft, kombiniert mit einer kurz gehaltenen Nutzlänge, unterstützt ein stabiles schwingungsfreies Bearbeiten.

2 | VOLLHARTMETALL

Hohe Standzeit der Werkzeuge auch bei schwer zerspanbaren Materialien dank Hartmetall mit hoher Bruchzähigkeit und Resistenz gegen Wärmeschock.

3 | BESCHICHTUNG

Hochleistungsbeschichtung für hohe Standzeiten und perfekte Oberflächenqualität.

4 | WERKZEUGFORM

Unterschiedlichste Geometrien ergeben eine komplette Palette an Entgratwerkzeugen für alle möglichen Entgratoperationen.

5A | SCHNEIDENGEOMETRIE

Die Schneidengeometrie ist so ausgelegt, dass keine Sekundärgräte entstehen.
Schneiden positiv, scharf geschliffen.

5B | HOHE ANZAHL ZÄHNE

3 bis 6 Zähne je nach Durchmesser ermöglichen eine hohe Vorschubgeschwindigkeit und ergeben eine hervorragende Oberflächenqualität.

6 | FASE 90°

Beim vorder- und rückseitigen Entgraten kann gleichzeitig eine Fase von 90° angebracht werden.

7 | CRAZYMILL FRONTCHAMFER

Empfiehlt sich für vorderseitiges Anfasen und Entgraten.

8 | CRAZYMILL BACKCHAMFER

Empfiehlt sich für rückseitiges Entgraten von Kanten, Bohrungen und Gewinden.

9 | CRAZYMILL DOUBLECHAMFER

Kann in einer Aufspannung sowohl vorderseitig als auch rückseitig entgraten.

10 | CRAZYMILL RADIUSCHAMFER: 300° SCHNEIDZONE

Eignet sich für schwer zugängliche Stellen, für Innen- und Aussenkonturen, Verschneidungen von Bohrungen/Fräsen und schräge Bohraustritte.

CrazyMill Frontchamfer

Hart-
metall



Z
4-6

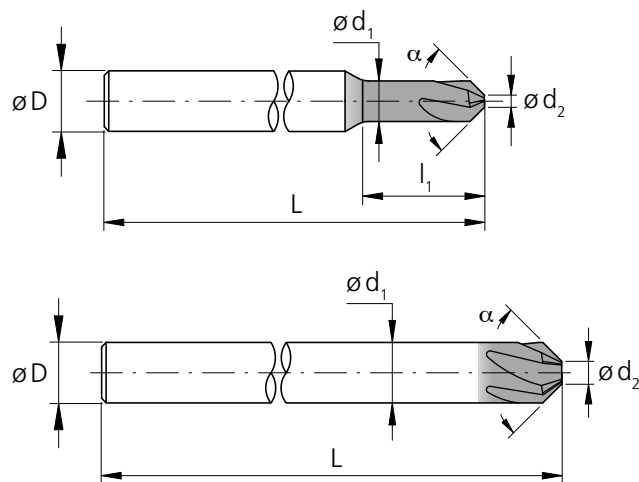

d₁ [mm]	l₁ [mm]	d₂ [mm]	D (h6) [mm]	L [mm]	Fase α	Z [Zähne]	Artikelnummer	Verfügbarkeit
1.0	3	0.3	3	40	90°	4	2.FC.03010090.1	■
2.0	6	0.6	3	40	90°	4	2.FC.06020090.1	■
3.0	-	1.0	3	50	90°	5	2.FC.10030090.1	■
4.0	-	1.5	4	50	90°	6	2.FC.15040090.1	■
6.0	-	2.0	6	50	90°	6	2.FC.20060090.1	■

■ Ab Lager

CrazyMill Backchamfer 3 x d / 5 x d

Hart-
metall



Z
3-6

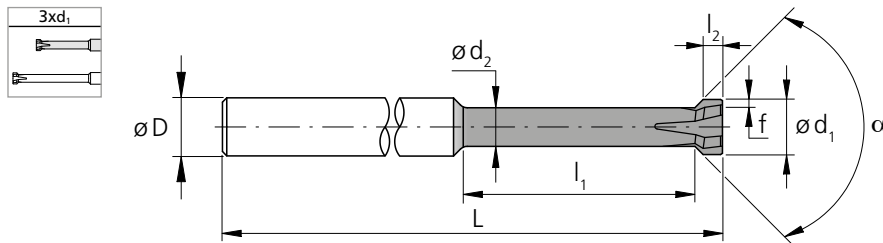

d_1	l_1	d_2	l_2	D (h6)	L	Fase α	Z [Zähne]	f	Artikelnummer	Verfügbarkeit
[mm]	[mm]	[mm]	[mm]	[mm]	[mm]			[mm]		
0.36	1.6	0.22	0.20	3	50	90°	3	0.03	2.BC.03036090.1	■
0.46	2.0	0.30	0.25	3	50	90°	3	0.04	2.BC.03046090.1	■
0.65	2.8	0.40	0.35	3	50	90°	3	0.04	2.BC.03065090.1	■
0.90	4.0	0.60	0.50	4	50	90°	4	0.075	2.BC.03090090.1	■
1.40	6.0	0.95	0.90	4	50	90°	4	0.10	2.BC.03140090.1	■
1.90	8.0	1.40	1.00	4	50	90°	5	0.10	2.BC.03190090.1	■
2.90	12.0	2.10	1.50	4	60	90°	5	0.20	2.BC.03290090.1	■
3.70	16.0	2.70	2.00	4	60	90°	5	0.30	2.BC.03370090.1	■
4.70	20.0	3.30	2.00	6	70	90°	6	0.40	2.BC.03470090.1	■
5.70	24.0	4.00	2.00	6	70	90°	6	0.50	2.BC.03570090.1	■

■ Ab Lager

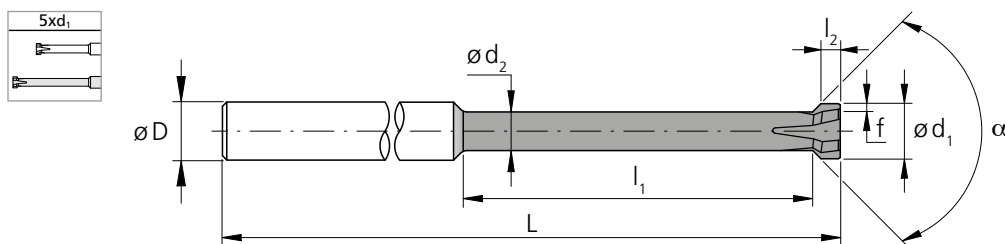

d_1	l_1	d_2	l_2	D (h6)	L	Fase α	Z [Zähne]	f	Artikelnummer	Verfügbarkeit
[mm]	[mm]	[mm]	[mm]	[mm]	[mm]			[mm]		
0.36	2.4	0.22	0.20	3	50	90°	3	0.03	2.BC.05036090.1	■
0.46	3.0	0.30	0.25	3	50	90°	3	0.04	2.BC.05046090.1	■
0.65	4.2	0.40	0.35	3	50	90°	3	0.04	2.BC.05065090.1	■
0.90	6.0	0.60	0.50	4	60	90°	4	0.075	2.BC.05090090.1	■
1.40	9.0	0.95	0.90	4	60	90°	4	0.10	2.BC.05140090.1	■
1.90	12.0	1.40	1.00	4	60	90°	5	0.10	2.BC.05190090.1	■
2.90	18.0	2.10	1.50	4	70	90°	5	0.20	2.BC.05290090.1	■
3.70	24.0	2.70	2.00	4	70	90°	5	0.30	2.BC.05370090.1	■
4.70	30.0	3.30	2.00	6	80	90°	6	0.40	2.BC.05470090.1	■
5.70	36.0	4.00	2.00	6	80	90°	6	0.50	2.BC.05570090.1	■

■ Ab Lager

CrazyMill Doublechamfer 3 x d / 6 x d

Hart-
metall



Z
4-6



eXedur RI

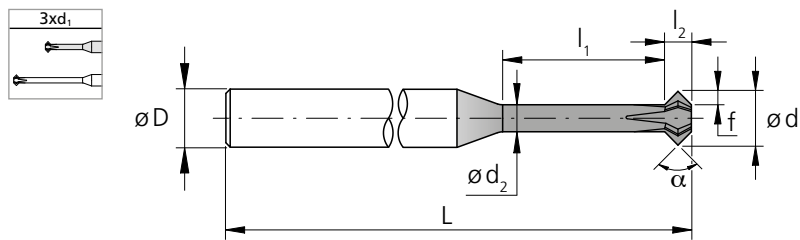

d_1	l_1	d_2	l_2	D (h6)	L	Fase α	Z	f	Artikelnummer	Verfügbarkeit
[mm]	[mm]	[mm]	[mm]	[mm]	[mm]		[Zähne]	[mm]		
0.9	2.7	0.45	0.45	3	53.5	90°	4	0.23	2.DC.03090090.1	■
1.4	4.2	0.70	0.70	3	53.5	90°	5	0.35	2.DC.03140090.1	■
1.8	5.4	0.90	0.90	4	55.0	90°	5	0.45	2.DC.03180090.1	■
2.8	8.4	1.40	1.40	4	60.0	90°	5	0.70	2.DC.03280090.1	■
3.7	11.1	1.85	1.85	4	60.0	90°	5	0.93	2.DC.03370090.1	■
4.7	14.1	2.35	2.35	6	70.0	90°	5	1.18	2.DC.03470090.1	■
5.7	17.1	2.85	2.85	6	70.0	90°	6	1.43	2.DC.03570090.1	■

■ Ab Lager

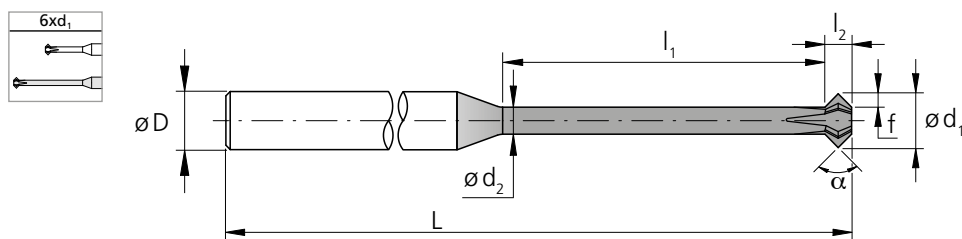

d_1	l_1	d_2	l_2	D (h6)	L	Fase α	Z	f	Artikelnummer	Verfügbarkeit
[mm]	[mm]	[mm]	[mm]	[mm]	[mm]		[Zähne]	[mm]		
0.9	5.4	0.54	0.36	3	60.0	90°	4	0.18	2.DC.06090090.1	■
1.4	8.4	0.84	0.56	3	60.0	90°	5	0.28	2.DC.06140090.1	■
1.8	10.8	1.08	0.72	4	60.0	90°	5	0.36	2.DC.06180090.1	■
2.8	16.8	1.68	1.12	4	60.0	90°	5	0.56	2.DC.06280090.1	■
3.7	22.2	2.22	1.48	4	60.0	90°	5	0.74	2.DC.06370090.1	■
4.7	28.2	2.82	1.88	6	80.0	90°	5	0.94	2.DC.06470090.1	■
5.7	34.2	3.42	2.28	6	80.0	90°	6	1.14	2.DC.06570090.1	■

■ Ab Lager

CrazyMill Radiuschamfer

Hart-
metall



Z3



Ø d ₁	1 - 6 mm
Toleranz	0 - 0.04 mm

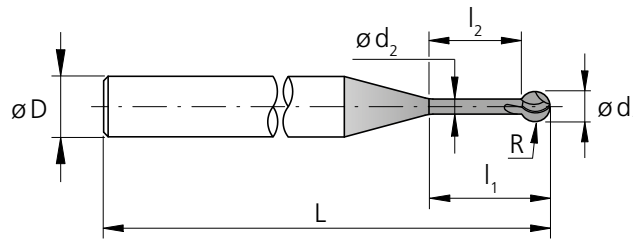

d ₁	l ₁	d ₂	l ₂	D (h6)	L	Z	R (0/- 0.02)	Artikelnummer	Verfügbarkeit
[mm]	[mm]	[mm]	[mm]	[mm]	[mm]	[Zähne]	[mm]		
1.0	4	0.50	3.0	4	50	3	0.50	2.RC.040100.1	■
1.5	6	0.75	4.5	4	50	3	0.75	2.RC.040150.1	■
2.0	8	1.00	6.0	4	60	3	1.00	2.RC.040200.1	■
2.5	10	1.25	7.5	4	60	3	1.25	2.RC.040250.1	■
3.0	12	1.50	9.0	4	60	3	1.50	2.RC.040300.1	■
4.0	16	2.00	12.0	6	70	3	2.00	2.RC.040400.1	■
6.0	24	3.00	18.0	6	70	3	3.00	2.RC.040600.1	■

■ Ab Lager



CrazyMill Frontchamfer

ENTGRATEN MIT AUSSENKÜHLUNG | SCHNITTDATENÜBERSICHT

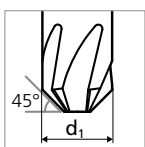
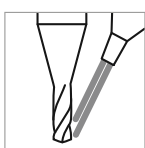

Werkstoff- gruppe	Werkstoff	Wr. Nr.	DIN	AISI/ASTM/UNS	V _c [m/min]
P	Stähle unlegiert R _m < 800 N/mm ²	1.0301	C10	AISI 1010	120
		1.0401	C15	AISI 1015	
		1.1191	C45E/CK45	AISI 1045	
		1.0044	S275JR	AISI 1020	
		1.0715	11SMn30	AISI 1215	
	Stähle niedriglegiert R _m > 900 N/mm ²	1.5752	15NiCr13	ASTM 3415 / AISI 3310	100
		1.7131	16MnCr5	AISI 5115	
		1.3505	100Cr6	AISI 52100	
		1.7225	42CrMo4	AISI 4140	
		1.2842	90MnCrV8	AISI O2	
	Werkzeugstähle hochlegiert R _m < 1200 N/mm ²	1.2379	X153CrMoV12	AISI D2	80
		1.2436	X210CrW12	AISI D4/D6	
		1.3343	HS6-5-2C	AISI M2 / UNS T11302	
		1.3355	HS18-0-1	AISI T1 / UNS T12001	
		M	Rostfreie Stähle- ferritisch	1.4016	
1.4105	X6CrMoS17			AISI 430F	80
1.4034	X46Cr13			AISI 420C	
Rostfreie Stähle- martensitisch	1.4112		X90CrMoV18	AISI 440B	50
	1.4542		X5CrNiCuNb 16-4	AISI 630 / ASTM 17-4 PH	
	1.4545		X5CrNiCuNb 15-5	ASTM 15-5 PH	
Rostfreie Stähle- martensitisch – PH	1.4301		X5CrNi 18-10	AISI 304	50
	1.4435		X2CrNiMo 18-14-3	AISI 316L	
	1.4441		X2CrNiMo 18-15-3	AISI 316LM	
	1.4539	X1NiCrMoCu 25-20-5	AISI 904L		
K	Gusseisen	0.6020	GG20	ASTM 30	60
		0.6030	GG30	ASTM 40B	
		0.7040	GGG40	ASTM 60-40-18	
		0.7060	GGG60	ASTM 80-60-03	
N	Aluminium Knetlegierungen	3.2315	AlMgSi1	ASTM 6351	200
		3.4365	AlZnMgCu1.5	ASTM 7075	
	Aluminium Druckgusslegierungen	3.2163	GD-AlSi9Cu3	ASTM A380	200
		3.2381	GD-AlSi10Mg	UNS A03590	
	Kupfer	2.004	Cu-OF / CW008A	UNS C10100	40
		2.0065	Cu-ETP / CW004A	UNS C11000	
	Messing bleifrei	2.0321	CuZn37 CW508L	UNS C27400	40
		2.036	CuZn40 CW509L	UNS C28000	
	Messing, Bronze R _m < 400 N/mm ²	2.0401	CuZn39Pb3 / CW614N	UNS C38500	200
		2.102	CuSn6	UNS C51900	
Bronze R _m < 600 N/mm ²	2.0966	CuAl10Ni5Fe4	UNS C63000	200	
	2.096	CuAl9Mn2	UNS C63200		
S₁	Hitzebeständige Stähle	2.4856		Inconel 625	40
		2.4668		Inconel 718	
		2.4617	NiMo28	Hastelloy B-2	
		2.4665	NiCr22Fe18Mo	Hastelloy X	
S₂	Titan rein	3.7035	Gr.2	ASTM B348 / F67	40
		3.7065	Gr.4	ASTM B348 / F68	
S₂	Titan Legierungen	3.7165	TiAl6V4	ASTM B348 / F136	40
		9.9367	TiAl6Nb7	ASTM F1295	
S₃	CrCo-Legierungen	2.4964	CoCr20W15Ni	Haynes 25	50
			CrCoMo28	ASTM F1537	
H₁	Stähle gehärtet < 55 HRC	1.2510	100MnCrMoW4	AISI O1	60
H₂	Stähle gehärtet ≥ 55 HRC	1.2379	X153CrMoV12	AISI D2	

ANWENDUNGSEMPFEHLUNG

● Sehr gut geeignet | ● Gut geeignet | ○ bedingt geeignet | ☒ Nicht empfohlen

P	N	S ₃
M	S ₁	H ₁
K	S ₂	H ₂

f _z [mm]		Ød1
1.0 - 2.0 mm f _z	3.0 - 6.0 mm f _z	
0.01 - 0.04	0.03 - 0.05	
0.01 - 0.03	0.02 - 0.04	
0.01 - 0.02	0.01 - 0.03	
0.01 - 0.02	0.02 - 0.03	
0.01 - 0.02	0.01 - 0.03	
0.01 - 0.02	0.02 - 0.03	
0.01 - 0.02	0.02 - 0.03	
0.01 - 0.02	0.01 - 0.03	
0.02 - 0.05	0.03 - 0.07	
0.02 - 0.05	0.03 - 0.07	
0.01 - 0.02	0.02 - 0.03	
0.01 - 0.02	0.02 - 0.03	
0.02 - 0.05	0.03 - 0.07	
0.02 - 0.05	0.03 - 0.07	
0.01 - 0.02	0.02 - 0.03	
0.01 - 0.02	0.02 - 0.03	
0.01 - 0.02	0.02 - 0.03	
0.01 - 0.02	0.01 - 0.03	



CrazyMill Backchamfer 3 x d / 5 x d

ENTGRATEN MIT AUSSENKÜHLUNG | SCHNITTDATENÜBERSICHT

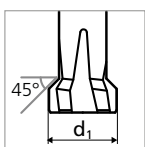
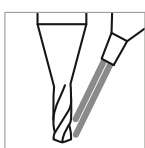

Werkstoff- gruppe	Werkstoff	Wr. Nr.	DIN	AISI/ASTM/UNS	V _c [m/min]
P	Stähle unlegiert R _m < 800 N/mm ²	1.0301	C10	AISI 1010	120
		1.0401	C15	AISI 1015	
		1.1191	C45E/CK45	AISI 1045	
		1.0044	S275JR	AISI 1020	
		1.0715	11SMn30	AISI 1215	
	Stähle niedriglegiert R _m > 900 N/mm ²	1.5752	15NiCr13	ASTM 3415 / AISI 3310	100
		1.7131	16MnCr5	AISI 5115	
		1.3505	100Cr6	AISI 52100	
		1.7225	42CrMo4	AISI 4140	
		1.2842	90MnCrV8	AISI O2	
	Werkzeugstähle hochlegiert R _m < 1200 N/mm ²	1.2379	X153CrMoV12	AISI D2	80
		1.2436	X210CrW12	AISI D4/D6	
		1.3343	HS6-5-2C	AISI M2 / UNS T11302	
		1.3355	HS18-0-1	AISI T1 / UNS T12001	
M	Rostfreie Stähle- ferritisch	1.4016	X6Cr17	AISI 430 / UNS S43000	50
		1.4105	X6CrMoS17	AISI 430F	
	Rostfreie Stähle- martensitisch	1.4034	X46Cr13	AISI 420C	80
		1.4112	X90CrMoV18	AISI 440B	
	Rostfreie Stähle- martensitisch – PH	1.4542	X5CrNiCuNb 16-4	AISI 630 / ASTM 17-4 PH	
		1.4545	X5CrNiCuNb 15-5	ASTM 15-5 PH	
	Rostfreie Stähle- austenitisch	1.4301	X5CrNi 18-10	AISI 304	50
		1.4435	X2CrNiMo 18-14-3	AISI 316L	
		1.4441	X2CrNiMo 18-15-3	AISI 316LM	
1.4539		X1NiCrMoCu 25-20-5	AISI 904L		
K	Gusseisen	0.6020	GG20	ASTM 30	60
		0.6030	GG30	ASTM 40B	
		0.7040	GGG40	ASTM 60-40-18	
		0.7060	GGG60	ASTM 80-60-03	
N	Aluminium Knetlegierungen	3.2315	AlMgSi1	ASTM 6351	200
		3.4365	AlZnMgCu1.5	ASTM 7075	
	Aluminium Druckgusslegierungen	3.2163	GD-AlSi9Cu3	ASTM A380	200
		3.2381	GD-AlSi10Mg	UNS A03590	
	Kupfer	2.004	Cu-OF / CW008A	UNS C10100	40
		2.0065	Cu-ETP / CW004A	UNS C11000	
	Messing bleifrei	2.0321	CuZn37 CW508L	UNS C27400	40
		2.036	CuZn40 CW509L	UNS C28000	
	Messing, Bronze R _m < 400 N/mm ²	2.0401	CuZn39Pb3 / CW614N	UNS C38500	200
		2.102	CuSn6	UNS C51900	
Bronze R _m < 600 N/mm ²	2.0966	CuAl10Ni5Fe4	UNS C63000	200	
	2.096	CuAl9Mn2	UNS C63200		
S₁	Hitzebeständige Stähle	2.4856		Inconel 625	40
		2.4668		Inconel 718	
		2.4617	NiMo28	Hastelloy B-2	
		2.4665	NiCr22Fe18Mo	Hastelloy X	
S₂	Titan rein	3.7035	Gr.2	ASTM B348 / F67	40
		3.7065	Gr.4	ASTM B348 / F68	
S₃	Titan Legierungen	3.7165	TiAl6V4	ASTM B348 / F136	40
		9.9367	TiAl6Nb7	ASTM F1295	
S₃	CrCo-Legierungen	2.4964	CoCr20W15Ni	Haynes 25	50
			CrCoMo28	ASTM F1537	
H₁	Stähle gehärtet < 55 HRC	1.2510	100MnCrMoW4	AISI O1	60
H₂	Stähle gehärtet ≥ 55 HRC	1.2379	X153CrMoV12	AISI D2	

ANWENDUNGSEMPFEHLUNG

● Sehr gut geeignet | ● Gut geeignet | ○ bedingt geeignet | ☒ Nicht empfohlen

P	N	S ₃
M	S ₁	H ₁
K	S ₂	H ₂



f _z [mm]	
Ød1	
0.36 - 1.90 mm f _z	2.90 - 5.70 mm f _z
0.030	0.040
0.020	0.030
0.015	0.030
0.010	0.030
0.015	0.030
0.015	0.030
0.015	0.030
0.015	0.030
0.030	0.040
0.030	0.040
0.020	0.030
0.020	0.030
0.030	0.040
0.030	0.040
0.020	0.030
0.020	0.030
0.015	0.030
0.015	0.020

CrazyMill Doublechamfer 3 x d / 6 x d

ENTGRATEN MIT AUSSENKÜHLUNG | SCHNITTDATENÜBERSICHT

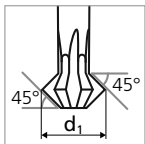
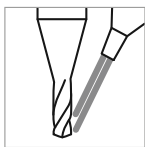

Werkstoff- gruppe	Werkstoff	Wr. Nr.	DIN	AISI/ASTM/UNS	V _c [m/min]
P	Stähle unlegiert R _m < 800 N/mm ²	1.0301	C10	AISI 1010	120
		1.0401	C15	AISI 1015	
		1.1191	C45E/CK45	AISI 1045	
		1.0044	S275JR	AISI 1020	
		1.0715	11SMn30	AISI 1215	
	Stähle niedriglegiert R _m > 900 N/mm ²	1.5752	15NiCr13	ASTM 3415 / AISI 3310	100
		1.7131	16MnCr5	AISI 5115	
		1.3505	100Cr6	AISI 52100	
		1.7225	42CrMo4	AISI 4140	
		1.2842	90MnCrV8	AISI O2	
	Werkzeugstähle hochlegiert R _m < 1200 N/mm ²	1.2379	X153CrMoV12	AISI D2	80
		1.2436	X210CrW12	AISI D4/D6	
		1.3343	HS6-5-2C	AISI M2 / UNS T11302	
		1.3355	HS18-0-1	AISI T1 / UNS T12001	
		M	Rostfreie Stähle- ferritisch	1.4016	
1.4105	X6CrMoS17			AISI 430F	80
1.4034	X46Cr13			AISI 420C	
Rostfreie Stähle- martensitisch	1.4112		X90CrMoV18	AISI 440B	50
	1.4542		X5CrNiCuNb 16-4	AISI 630 / ASTM 17-4 PH	
	1.4545		X5CrNiCuNb 15-5	ASTM 15-5 PH	
Rostfreie Stähle- martensitisch – PH	1.4301		X5CrNi 18-10	AISI 304	50
	1.4435		X2CrNiMo 18-14-3	AISI 316L	
	1.4441		X2CrNiMo 18-15-3	AISI 316LM	
	1.4539	X1NiCrMoCu 25-20-5	AISI 904L		
K	Gusseisen	0.6020	GG20	ASTM 30	60
		0.6030	GG30	ASTM 40B	
		0.7040	GGG40	ASTM 60-40-18	
		0.7060	GGG60	ASTM 80-60-03	
N	Aluminium Knetlegierungen	3.2315	AlMgSi1	ASTM 6351	200
		3.4365	AlZnMgCu1.5	ASTM 7075	
	Aluminium Druckgusslegierungen	3.2163	GD-AlSi9Cu3	ASTM A380	200
		3.2381	GD-AlSi10Mg	UNS A03590	
	Kupfer	2.004	Cu-OF / CW008A	UNS C10100	40
		2.0065	Cu-ETP / CW004A	UNS C11000	
	Messing bleifrei	2.0321	CuZn37 CW508L	UNS C27400	40
		2.036	CuZn40 CW509L	UNS C28000	
	Messing, Bronze R _m < 400 N/mm ²	2.0401	CuZn39Pb3 / CW614N	UNS C38500	200
		2.102	CuSn6	UNS C51900	
Bronze R _m < 600 N/mm ²	2.0966	CuAl10Ni5Fe4	UNS C63000	200	
	2.096	CuAl9Mn2	UNS C63200		
S₁	Hitzebeständige Stähle	2.4856		Inconel 625	40
		2.4668		Inconel 718	
		2.4617	NiMo28	Hastelloy B-2	
		2.4665	NiCr22Fe18Mo	Hastelloy X	
S₂	Titan rein	3.7035	Gr.2	ASTM B348 / F67	40
		3.7065	Gr.4	ASTM B348 / F68	
S₃	Titan Legierungen	3.7165	TiAl6V4	ASTM B348 / F136	40
		9.9367	TiAl6Nb7	ASTM F1295	
S₃	CrCo-Legierungen	2.4964	CoCr20W15Ni	Haynes 25	50
			CrCoMo28	ASTM F1537	
H₁	Stähle gehärtet < 55 HRC	1.2510	100MnCrMoW4	AISI O1	60
H₂	Stähle gehärtet ≥ 55 HRC	1.2379	X153CrMoV12	AISI D2	

ANWENDUNGSEMPFEHLUNG

● Sehr gut geeignet | ● Gut geeignet | ○ bedingt geeignet | ☒ Nicht empfohlen

P	N	S ₃
M	S ₁	H ₁
K	S ₂	H ₂



f _z [mm]		Ød1	
0.90 - 1.80 mm f _z		2.80 - 5.70 mm f _z	
	0.030		0.040
	0.020		0.030
	0.015		0.030
	0.010		0.030
	0.015		0.030
	0.015		0.030
	0.015		0.030
	0.015		0.030
	0.030		0.040
	0.030		0.040
	0.020		0.030
	0.020		0.030
	0.030		0.040
	0.030		0.040
	0.020		0.030
	0.020		0.030
	0.015		0.030
	0.015		0.020

CrazyMill Radiuschamfer

ENTGRATEN MIT AUSSENKÜHLUNG | SCHNITTDATENÜBERSICHT

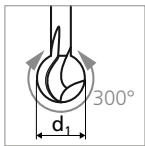
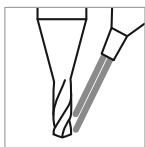

Werkstoff- gruppe	Werkstoff	Wr. Nr.	DIN	AISI/ASTM/UNS	V _c [m/min]
P	Stähle unlegiert R _m < 800 N/mm ²	1.0301	C10	AISI 1010	120
		1.0401	C15	AISI 1015	
		1.1191	C45E/CK45	AISI 1045	
		1.0044	S275JR	AISI 1020	
		1.0715	11SMn30	AISI 1215	
	Stähle niedriglegiert R _m > 900 N/mm ²	1.5752	15NiCr13	ASTM 3415 / AISI 3310	100
		1.7131	16MnCr5	AISI 5115	
		1.3505	100Cr6	AISI 52100	
		1.7225	42CrMo4	AISI 4140	
		1.2842	90MnCrV8	AISI O2	
	Werkzeugstähle hochlegiert R _m < 1200 N/mm ²	1.2379	X153CrMoV12	AISI D2	80
		1.2436	X210CrW12	AISI D4/D6	
		1.3343	HS6-5-2C	AISI M2 / UNS T11302	
		1.3355	HS18-0-1	AISI T1 / UNS T12001	
M	Rostfreie Stähle- ferritisch	1.4016	X6Cr17	AISI 430 / UNS S43000	50
		1.4105	X6CrMoS17	AISI 430F	80
		1.4034	X46Cr13	AISI 420C	
	Rostfreie Stähle- martensitisch	1.4112	X90CrMoV18	AISI 440B	50
		1.4542	X5CrNiCuNb 16-4	AISI 630 / ASTM 17-4 PH	
		1.4545	X5CrNiCuNb 15-5	ASTM 15-5 PH	
	Rostfreie Stähle- martensitisch – PH	1.4301	X5CrNi 18-10	AISI 304	50
		1.4435	X2CrNiMo 18-14-3	AISI 316L	
		1.4441	X2CrNiMo 18-15-3	AISI 316LM	
1.4539		X1NiCrMoCu 25-20-5	AISI 904L		
K	Gusseisen	0.6020	GG20	ASTM 30	60
		0.6030	GG30	ASTM 40B	
		0.7040	GGG40	ASTM 60-40-18	
		0.7060	GGG60	ASTM 80-60-03	
N	Aluminium Knetlegierungen	3.2315	AlMgSi1	ASTM 6351	200
		3.4365	AlZnMgCu1.5	ASTM 7075	
	Aluminium Druckgusslegierungen	3.2163	GD-AlSi9Cu3	ASTM A380	200
		3.2381	GD-AlSi10Mg	UNS A03590	
	Kupfer	2.004	Cu-OF / CW008A	UNS C10100	40
		2.0065	Cu-ETP / CW004A	UNS C11000	
	Messing bleifrei	2.0321	CuZn37 CW508L	UNS C27400	40
		2.036	CuZn40 CW509L	UNS C28000	
	Messing, Bronze R _m < 400 N/mm ²	2.0401	CuZn39Pb3 / CW614N	UNS C38500	200
		2.102	CuSn6	UNS C51900	
Bronze R _m < 600 N/mm ²	2.0966	CuAl10Ni5Fe4	UNS C63000	200	
	2.096	CuAl9Mn2	UNS C63200		
S₁	Hitzebeständige Stähle	2.4856		Inconel 625	40
		2.4668		Inconel 718	
		2.4617	NiMo28	Hastelloy B-2	
		2.4665	NiCr22Fe18Mo	Hastelloy X	
S₂	Titan rein	3.7035	Gr.2	ASTM B348 / F67	40
		3.7065	Gr.4	ASTM B348 / F68	
S₃	Titan Legierungen	3.7165	TiAl6V4	ASTM B348 / F136	40
		9.9367	TiAl6Nb7	ASTM F1295	
S₃	CrCo-Legierungen	2.4964	CoCr20W15Ni	Haynes 25	50
			CrCoMo28	ASTM F1537	
H₁	Stähle gehärtet < 55 HRC	1.2510	100MnCrMoW4	AISI O1	60
H₂	Stähle gehärtet ≥ 55 HRC	1.2379	X153CrMoV12	AISI D2	

ANWENDUNGSEMPFEHLUNG

● Sehr gut geeignet | ● Gut geeignet | ○ bedingt geeignet | ☒ Nicht empfohlen

P	N	S ₃
M	S ₁	H ₁
K	S ₂	H ₂



f _z [mm]		Ød1	
1.0 - 2.0 mm f _z		3.0 - 6.0 mm f _z	
	0.030	0.040	
	0.020	0.030	
	0.015	0.030	
	0.010	0.030	
	0.015	0.030	
	0.015	0.030	
	0.015	0.030	
	0.015	0.030	
	0.030	0.040	
	0.030	0.040	
	0.020	0.030	
	0.020	0.030	
	0.030	0.040	
	0.030	0.040	
	0.020	0.030	
	0.020	0.030	
	0.020	0.030	
	0.015	0.030	
	0.015	0.020	

Entgratprozess CrazyMill Chamfer

PRÄZISES UND EFFIZIENTES ANFASEN UND ENTGRATEN

Kühlschmierstoff, Filter und Druck

Für ein optimales Resultat empfiehlt Mikron Tool, Schneidöl als Kühlschmiermittel zu verwenden. Alternativ kann auch Emulsion von 8% oder mehr mit EP-Additiven (Extreme-Pressure-Additives) eingesetzt werden.

Bei Werkzeugen mit Aussenkühlung sind keine spezifischen Vorgaben für Filter und Kühlmitteldruck und -menge zu beachten. Es ist jedoch darauf zu achten, dass das Kühlmedium direkt an die Entgratungsfräser Spitze geführt wird und somit das Werkzeug perfekt kühlt, schmiert und die Späne wegpült.

Spannmittel

Detaillierte Angaben zu den Spannmitteln finden Sie im Kapitel "Technische Informationen".

CrazyMill Chamfer

Die Anfas- und Entgratwerkzeuge der Familie CrazyMill Chamfer ergänzen das Bohrerprogramm CrazyDrill / MiquDrill sowie das Fräserprogramm CrazyMill Cool. Bohrungen, Kanten, Nuten, Verschneidungen können mühelos und schnell vorder- oder rückseitig entgratet werden. Das Ergebnis ist ein gratfreies Teil mit definierter Fase.

- **CrazyMill Frontchamfer** für vorderseitiges Entgraten und Anfasen
- **CrazyMill Backchamfer** für rückseitiges Entgraten und Anfasen ohne Umspannen des Werkstücks
- **CrazyMill Doublechamfer** für vorder- und rückseitiges Entgraten und Anfasen
- **CrazyMill Radiuschamfer** für vorder- und rückseitiges Entgraten, für Innen- und Aussenkonturen sowie für komplexe Profile wie Verschneidungen von Bohrungen und Fräsbearbeitungen

ANFAS- UND ENTGRATPROZESS

1. Fräsen im Gleichlauf oder Gegenlauf

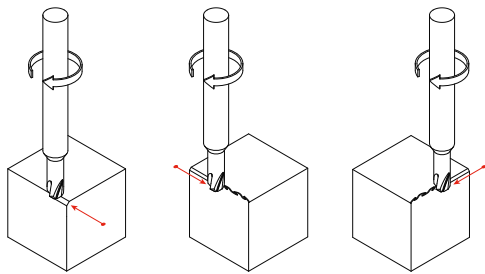

- Beim Anfassen wird das Fräsen im Gleichlauf empfohlen
- Beim Entgraten hängt die Bearbeitungsrichtung von der Richtung der Gratbildung ab. Mikron Tool empfiehlt, den Fräser in der Gegenrichtung zum Grat einzusetzen

2. Vorderseitiges Entgraten / Anfassen von Bohrungen, Taschen und Kanten

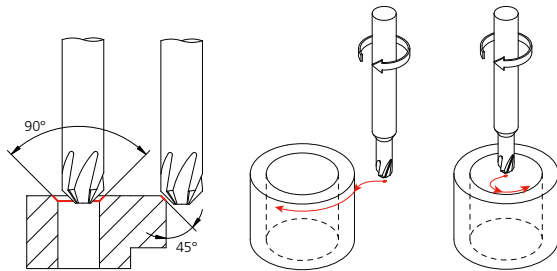

- Annähern mittels Spiralinterpolation, rollendem oder tangentialem Eintritt

3. Rückseitiges Entgraten / Anfassen von Bohrungen Taschen und Kanten

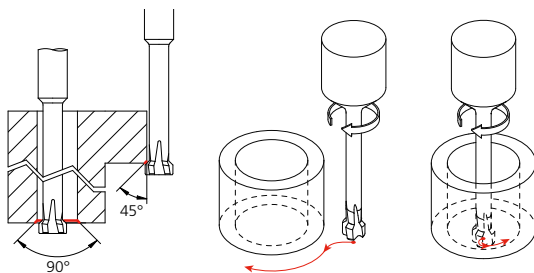

- Annähern mittels Spiralinterpolation, rollendem oder tangentialem Eintritt

4. Entgraten von komplexen Konturen wie Bohrungsverschneidungen

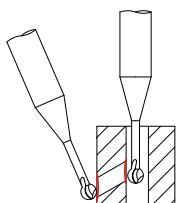

- Annähern je nach Werkstückgeometrie mittels Spiralinterpolation, rollendem oder tangentialem Eintritt, seitlicher Zustellung oder CNC-Sonderfunktionen für "rohrförmige Öffnungen"

Kundenspezifische Entgrat- und Anfaswerkzeuge



Mikron Tool produziert Hartmetall – Entgrat- und Anfaswerkzeuge gemäß Ihren Wünschen und Anforderungen und innerhalb des folgenden Bereiches:

ENTGRATUNGSFRÄSER: VORWÄRTS, RÜCKWÄRTS BEARBEITUNG, MEHRFACHFASENFRÄSER

- Durchmesser min.: 0.36 mm
- Schneiden Anzahl: 1 bis 16

ENTGRATUNGSBOHRER

- Durchmesser min.: 0.1 mm
- Schneiden Anzahl: 1 bis 4

ENTGRATUNGSREIBAHLEN

- Durchmesser min.: 0.4 mm
- Schneiden Anzahl: 2 bis 8

ENTGRATUNGSDREHWERKZEUGE

ALLGEMEINE DATEN

- Durchmesser max.: 32.0 mm, grösser nach Abklärung
- Maximale Werkzeuglänge: 330 mm
- Werkzeugdurchmesser Toleranz max.: $\pm 0.5 \mu\text{m}$
- Konzentrität zwischen Schaft und Werkzeugdurchmesser: generell $\leq 2 \mu\text{m}$

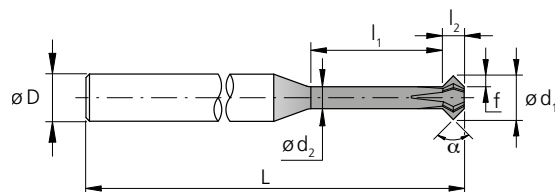

- Schneidenrichtung: rechtsschneidend oder links-schneidend
- Material Entgrat- und Anfaswerkzeuge: Hartmetall, Auswahl der Sorte erfolgt je nach Anwendung

BESCHICHTUNGEN

Verschiedene, Auswahl erfolgt je Anwendung

KÜHLUNG

- Innenkühlung gerade im Schaft
- Innenkühlung mit Sonderaustritt (z.B. in Nut)
- Werkzeuge für äussere Kühlmittelzufuhr

SCHAFTFORMEN

- Zylindrisch DIN 6535 HA
- Zylindrisch DIN 6535 HB (Weldon)
- Spannfläche für Drehwerkzeuge
- Weitere auf Wunsch

MATERIAL ANWENDUNG

Für Stahl, rostfreie Stähle bzw. Edelstahl, Titan rein / Titanlegierungen, Superlegierungen bzw. hitzebeständige Stähle wie Inconel oder Hastelloy, CrCo-Legierungen, gehärteter Stahl bis 55 HRC, Aluminium / Aluminiumlegierungen, Messing, Kupfer, Gusswerkstoffe, usw.

BEHANDLUNGEN

Kantenpräparation, Polieren der Nuten

DREHEN

crazy about turning

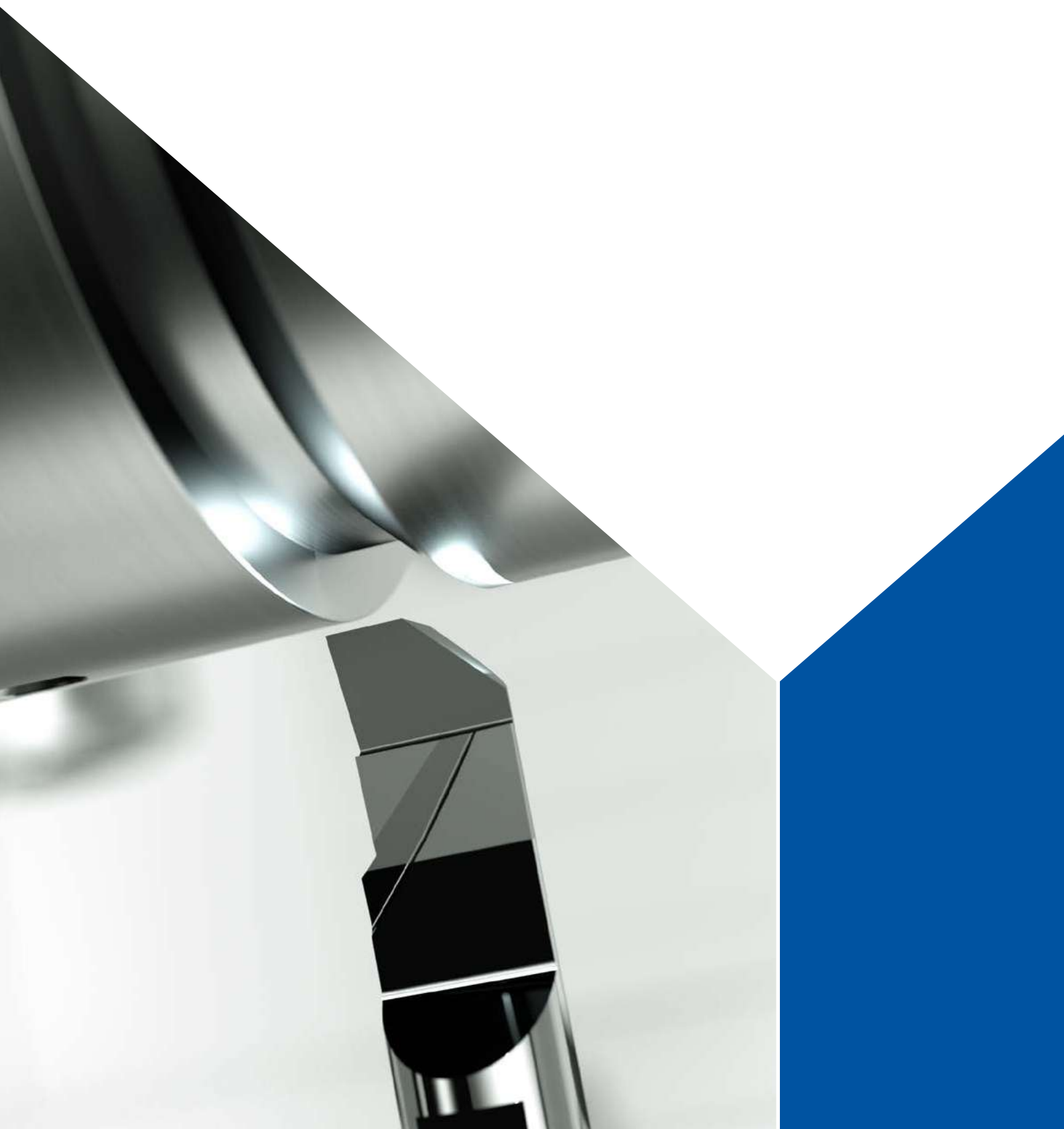

DREHEN

09

KUNDENSPEZIFISCHE
FORMDREHWERKZEUGE

664

KUNDENSPEZIFISCHE
EINSTECHDREHWERKZEUGE

666



Kundenspezifische Formdrehwerkzeuge

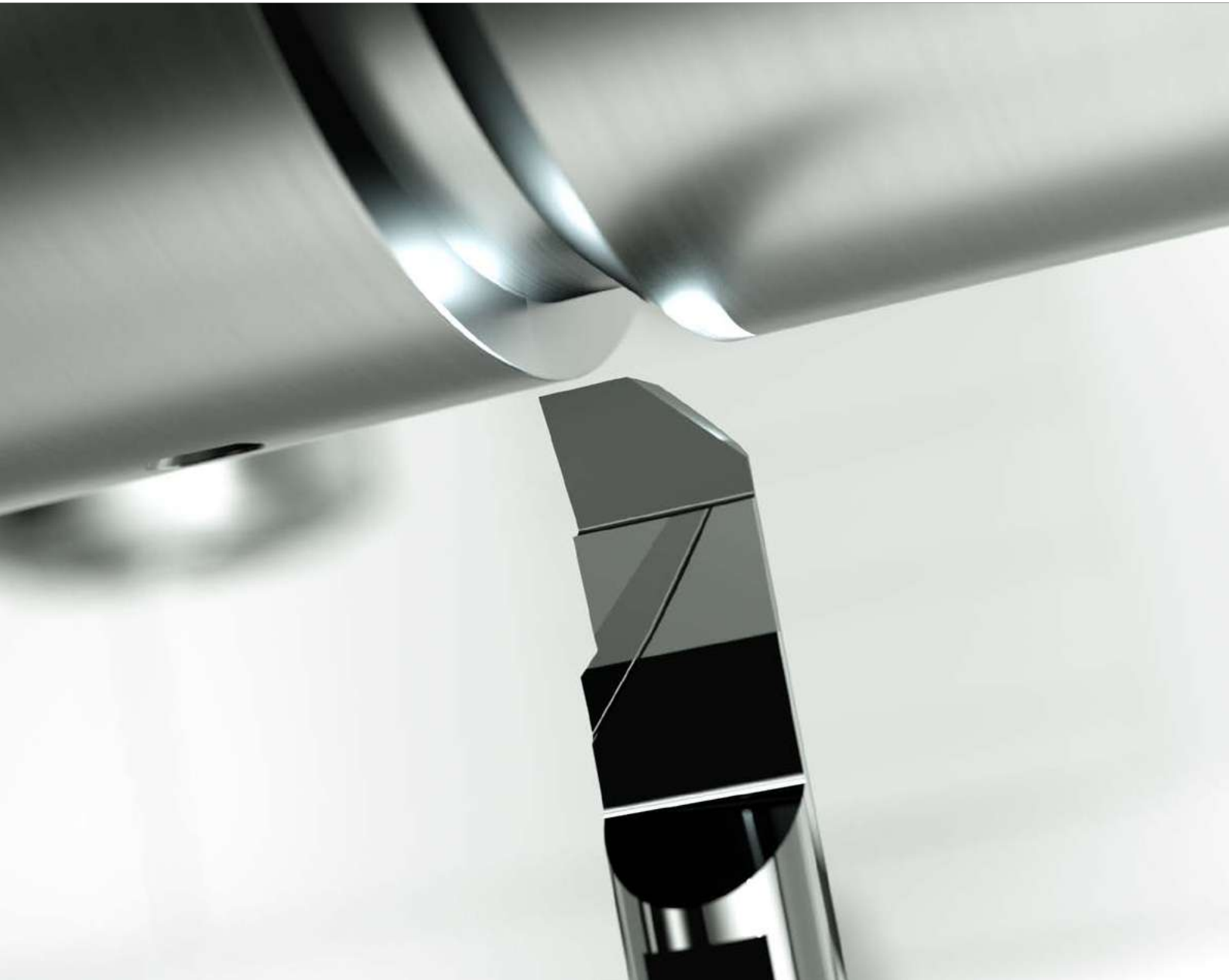

Mikron Tool produziert Hartmetall - Formdrehwerkzeuge gemäß Ihren Wünschen und Anforderungen:

MERKMALE

- Für Innen- und Aussenbearbeitungen
- Formtoleranz max.: $\pm 1 \mu\text{m}$
- Schneiden Anzahl: 1 und mehr
- Schneidenrichtung: rechtsschneidend oder linksschneidend
- Material Formdrehwerkzeug: Hartmetall, Auswahl der Sorte erfolgt je nach Anwendung

BESCHICHTUNGEN

Verschiedene, Auswahl erfolgt je Anwendung

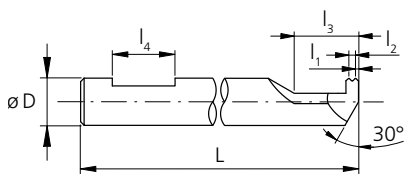

KÜHLUNG

- Formdrehwerkzeuge für äussere und integrierte Kühlmittelzufuhr

AUFNAHME

- Spannfläche für Drehwerkzeuge
- Weitere auf Wunsch

MATERIAL ANWENDUNG

Stahl, rostfreie Stähle bzw. Edelstahl, Titan rein / Titanlegierungen, Superlegierungen bzw. hitzebeständige Stähle wie Inconel oder Hastelloy, CrCo-Legierungen, gehärteter Stahl bis 55 HRC, Aluminium / Aluminiumlegierungen, Messing, Kupfer, Gusswerkstoffe, usw.

BEHANDLUNGEN

Kantenpräparation

Kundenspezifische Einstechdrehwerkzeuge



Mikron Tool produziert Hartmetall - Einstechdrehwerkzeuge gemäß Ihren Wünschen und Anforderungen:

MERKMALE

- Für Innen- und Aussenbearbeitungen
- Formtoleranz max.: $\pm 1 \mu\text{m}$
- Schneiden Anzahl: 1 oder mehr
- Schneidenrichtung: rechtsschneidend oder linksschneidend
- Material Einstechdrehwerkzeug: Hartmetall, Auswahl der Sorte erfolgt je nach Anwendung

BESCHICHTUNGEN

Verschiedene, Auswahl erfolgt je Anwendung

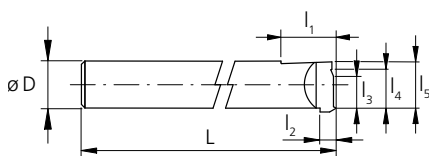

KÜHLUNG

- Einstechdrehwerkzeug für äussere oder integrierte Kühlmittelzufuhr

AUFNAHME

- Spannfläche für Drehwerkzeuge
- Weitere auf Wunsch

MATERIAL ANWENDUNG

Stahl, rostfreie Stähle bzw. Edelstahl, Titan rein / Titanlegierungen, Superlegierungen bzw. hitzebeständige Stähle wie Inconel oder Hastelloy, CrCo-Legierungen, gehärteter Stahl bis 55 HRC, Aluminium / Aluminiumlegierungen, Messing, Kupfer, Gusswerkstoffe, usw.

BEHANDLUNGEN

Kantenpräparation

REIBEN

crazy about reaming



REIBEN

10

KUNDENSPEZIFISCHE REIBWERKZEUGE

670



Kundenspezifische Reibwerkzeuge



Mikron Tool produziert Hartmetall - Reibwerkzeuge gemäß Ihren Wünschen und Anforderungen und innerhalb des folgenden Bereiches:

- Reibwerkzeug 1-stufig
- Reibwerkzeug mehrstufig
- Oberflächenqualität n5 erreichbar aber abhängig von:
Schneidöl / Kühlmittel, Maschine (Spindel) und Spannmittel
(Rundlauf), Zugabe

KENNDATEN

- Durchmesser min.: 0.4 mm
- Durchmesser max.: 32.0 mm, grösser nach Abklärung
- Maximale Werkzeuglänge: 330 mm
- Werkzeugdurchmesser Toleranz max.: $\pm 0.5 \mu\text{m}$
- Konzentrität zwischen Schaft und Werkzeugdurchmesser: generell $\leq 2 \mu\text{m}$
- Schneiden Anzahl: 1 bis 16
- Schneidenrichtung: rechtsschneidend oder linkschneidend
- Nutenform: geradzahnt, links / rechts gedallt
- Teilung der Zähne: regelmässig oder unregelmässig
- Anschnittsformen: verschiedene
- Material Reibwerkzeug: Hartmetall, Auswahl der Sorte erfolgt je nach Anwendung

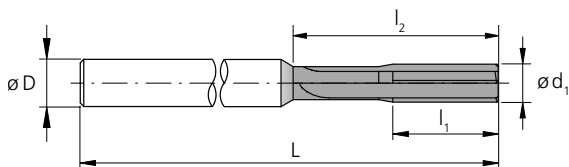

BESCHICHTUNGEN

Verschiedene, Auswahl erfolgt je Anwendung

KÜHLUNG

- Reibwerkzeuge mit Innenkühlung gerade im Schaft
- Reibwerkzeuge mit Innenkühlung mit Sonderaustritt
(z.B. in Nut)
- Reibwerkzeuge für äussere Kühlmittelzufuhr

SCHAFTFORMEN

- Zylindrisch DIN 6535 HA
- Zylindrisch DIN 6535 HB (Weldon)
- Weitere auf Wunsch

MATERIAL ANWENDUNG

Reiber für Stahl, rostfreie Stähle bzw. Edelstahl, Titan rein / Titanlegierungen, Superlegierungen bzw. hitzebeständige Stähle wie Inconel oder Hastelloy, CrCo-Legierungen, gehärteter Stahl bis 55 HRC, Aluminium / Aluminiumlegierungen, Messing, Kupfer, Gusswerkstoffe, usw.

BEHANDLUNGEN

Kantenpräparation, Polieren der Nuten

crazy about multifuncional





11

KUNDENSPEZIFISCHE MULTIFUNKTIONALE
WERKZEUGE

674

Kundenspezifische multifunktionale Werkzeuge



Mikron Tool produziert Hartmetall – multifunktionale Werkzeuge gemäß Ihren Wünschen und Anforderungen und innerhalb des folgenden Bereiches:

- Verschiedene Operationen können in einem Werkzeug kombiniert werden:
 1. Zentrierwerkzeug + Bohrwerkzeug
 2. Zentrierwerkzeug + Bohrwerkzeug + Reibwerkzeug
 3. Bohrwerkzeug + Reibwerkzeug
 4. Bohrwerkzeug + Formbohrer
 5. Fräswerkzeug + Entgraten

KENNDATEN

- Durchmesser min.: 1.0 mm
- Durchmesser max.: 32.0 mm, grösser nach Abklärung
- Maximale Werkzeuglänge: 330 mm
- Werkzeugdurchmesser Toleranz max.: $\pm 0.5 \mu\text{m}$
- Konzentrität zwischen Schaft und Werkzeugdurchmesser: generell $\leq 2 \mu\text{m}$
- Schneiden Anzahl: 2 - 8
- Schneidenrichtung: rechtsschneidend oder linksschneidend
- Material Werkzeug: Hartmetall, Auswahl der Sorte erfolgt je nach Anwendung

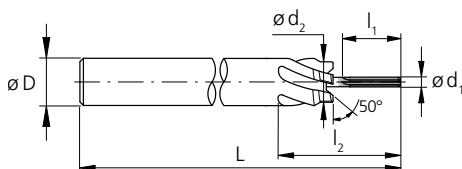

BESCHICHTUNGEN

Verschiedene, Auswahl erfolgt je Anwendung

KÜHLUNG

- Werkzeuge mit Innenkühlung spiralisiert bis an Werkzeugspitze
- Werkzeuge mit Innenkühlung gerade im Schaft
- Werkzeuge für äussere Kühlmittelzufuhr

SCHAFTFORMEN

- Zylindrisch DIN 6535 HA
- Zylindrisch DIN 6535 HE (Whistle Notch)
- Zylindrisch DIN 6535 HB (Weldon)
- Weitere auf Wunsch

MATERIAL ANWENDUNG

Werkzeuge für Stahl, rostfreie Stähle bzw. Edelstahl, Titan rein / Titanlegierungen, Superlegierungen bzw. hitzebeständige Stähle wie Inconel oder Hastelloy, CrCo-Legierungen, gehärteter Stahl bis 55 HRC, Aluminium / Aluminiumlegierungen, Messing, Kupfer, Gusswerkstoffe, usw.

BEHANDLUNGEN

Kantenpräparation, Polieren der Nuten

crazy about regrinding



RESSOURCEN SCHONEN – KOSTEN SENKEN

678

Das Nachschärfen der Werkzeuge erhöht die Wirtschaftlichkeit deutlich

ERSTE QUALITÄT AUCH BEIM ZWEITEN SCHLIFF

680

Bei Mikron Tool nachgeschliffene Werkzeuge bringen dieselbe Leistung wie Neuwerkzeuge



Ressourcen schonen – Kosten senken

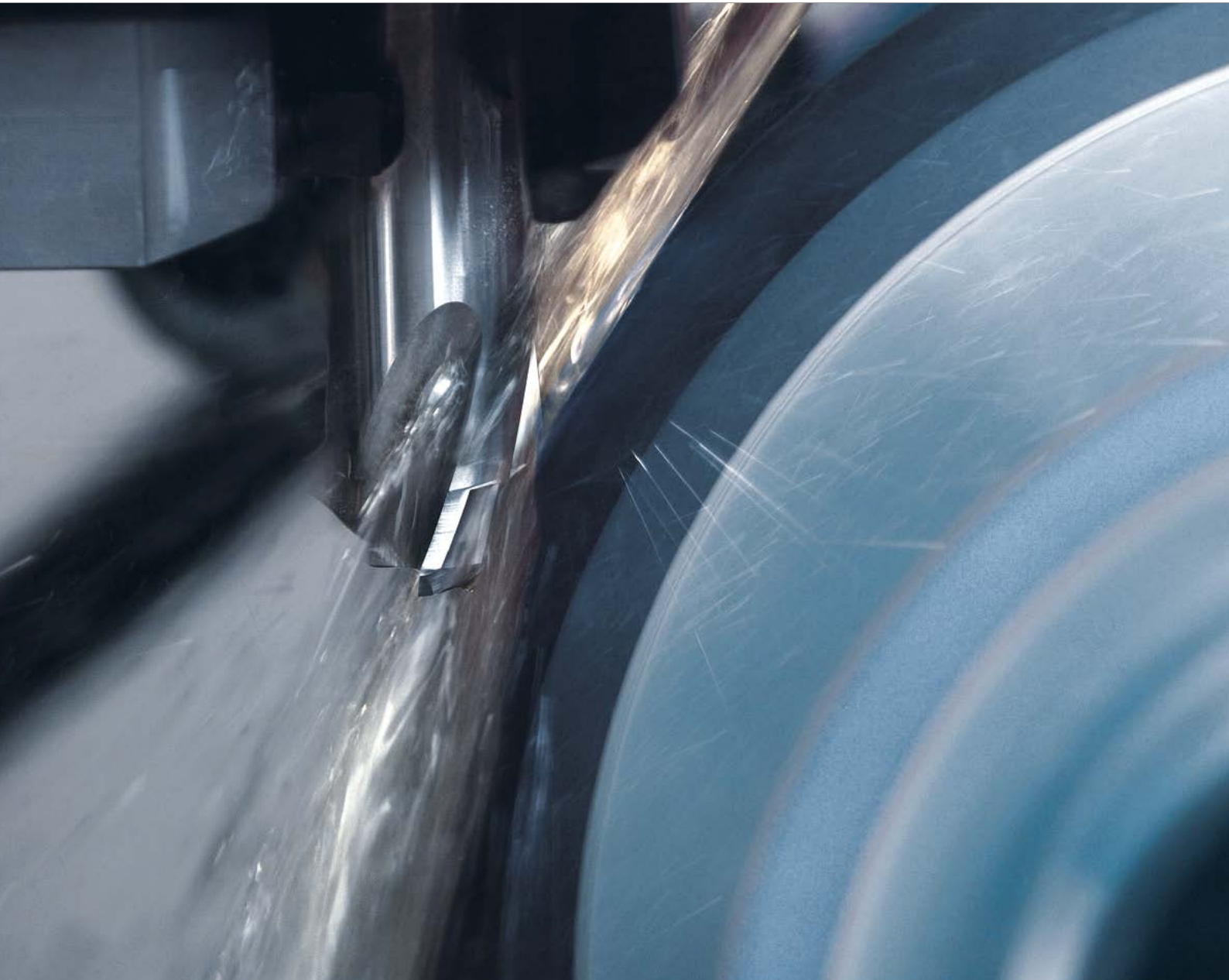

NACHSCHÄRFEN ERHÖHT DIE WIRTSCHAFTLICHKEIT

Die weltweiten Vorräte an Rohmaterial für Hartmetallwerkzeuge (Kobalt und Wolfram) sind begrenzt und damit kostspielig. Auch das ein Grund, mit diesen Ressourcen respektvoll umzugehen und das Maximum an Effizienz herauszuholen. Nur schon der Umwelt zuliebe.

Nachschleifen lohnt sich

Wirtschaftlichkeit ist das in der Industrie am meisten verwendete Argument für eine Wiederaufbereitung von abgenutzten Werkzeugen. Wo ein Nachschliff möglich ist, sinkt der Preis bei der zweiten und dritten Verwendung deutlich. Kein neues Rohmaterial ist notwendig, die Durchmesser sind bereits vorhanden, nur die Schneiden werden nachgeschärft.

Das Beispiel eines CrazyDrill Cool XL zeigt: Bei mehrmaligem Nachschleifen können die Werkzeugkosten um mehr als die Hälfte gesenkt werden.

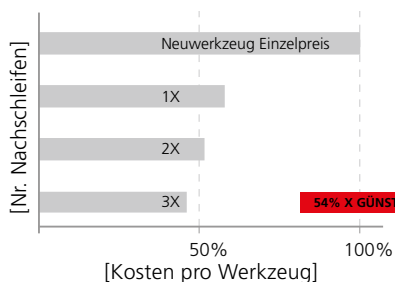

54% Kostenreduktion pro Werkzeug mit Nachschleifen CrazyDrill Cool XL
Ø2 mm Bohrtiefe 30 x d / je 25 Stk.

Mehrmaliges Nachschleifen lohnt sich!

Die Standardwerkzeuge

Die Information, ob ein Standardwerkzeug nachschleifbar oder dazu nicht geeignet ist, finden Sie in diesem Katalog als Vermerk bei jedem Werkzeug unter seiner Produktbeschreibung. Und die Mengenstaffelung für den jeweiligen Nachschliffpreis auf der separaten Preisliste.

Kundenspezifische Werkzeuge

Klären Sie bereits beim Projektieren und Kauf eines Werkzeuges ab, ob ein Nachschleifen möglich ist. Wenn ja, erlaubt dies eine Kalkulation des Werkzeugpreises, die wesentlich günstiger ausfällt als beim einmaligen Einsatz eines neuen Werkzeuges.

Fazit

Es lohnt sich, bereits bei Kauf von Neuwerkzeugen Informationen über die Möglichkeiten einer Wiederaufbereitung der Werkzeuge einzuholen.

Erste Qualität auch beim zweiten Schliff

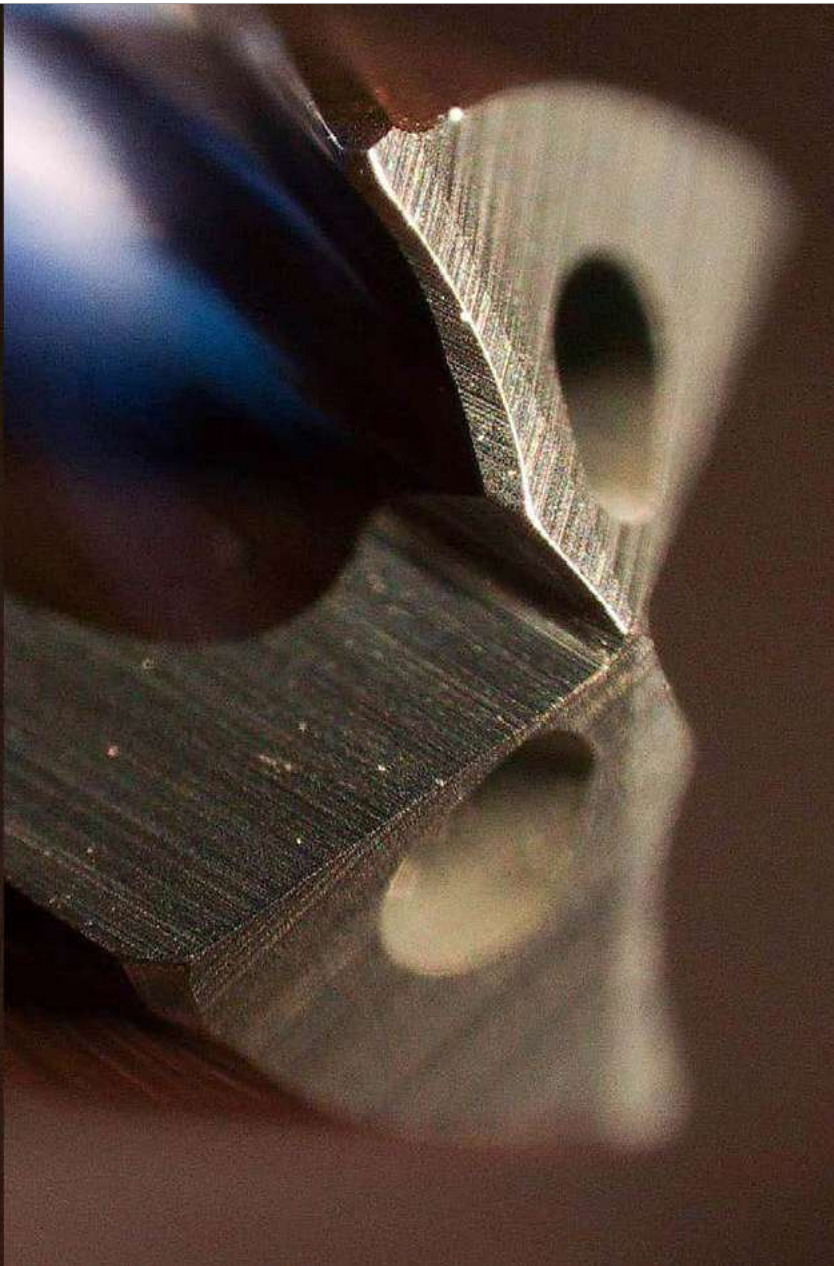

TOP LEISTUNG AUCH MIT NACHGESCHLIFFENEN WERKZEUGEN

Erste Qualität auch beim zweiten Schliff

Geht es um die Qualität des Endproduktes, besteht bei Mikron Tool zwischen Neuwerkzeugen und nachgeschliffenen Werkzeugen kein Unterschied. Dies gilt sowohl für standardisierte wie auch für kundenspezifische Werkzeuge.

Auswahl für den Nachschliff

Nachschärfen beginnt mit einer genauen Kontrolle und Selektion der eingehenden, verbrauchten Werkzeuge. Ob ein Werkzeug nachschleifbar ist oder nicht, hängt weitgehend von seinem Zustand ab. Starker Schneideckenausbruch, allzu sehr abgenützte Schneiden oder bereits mehrmals nachgeschliffene Werkzeuge können ausgesondert werden.

Nachschärfen beim Originalhersteller

Weshalb soll der Kunde die Werkzeuge beim Originalhersteller nachschärfen lassen?

Nur dieser kennt seine Werkzeuge im Detail. Er garantiert, dass beim Nachschleifen und ggf. Beschichten nichts dem Zufall überlassen wird. Alle Parameter werden vom Herstellungsprozess der Neuwerkzeuge übernommen:

- Gleiche Schleifmaschine
- Gleiche Schleifscheiben
- Gleiche Schleifprogramme
- Gleiche Kantenpräparation

Nach dem Schärfen erhält das Werkzeug eine neue Originalbeschichtung und eine erneute Oberflächenbehandlung. Am Werkzeugschaft wird vermerkt, dass das Werkzeug nachgeschliffen wurde. Eine Qualitätskontrolle schliesst den Prozess ab.

Der Anwender hat die Garantie, dass die Qualität der nachgeschliffenen Werkzeuge identisch ist mit Neuwerkzeugen und er mit denselben Schnittwerten weiterarbeiten kann.

crazy about technical perfection



EINLEITUNG	684
<hr/>	
DIE MASCHINEN	686
<hr/>	
SPANNMITTEL	688
<hr/>	
KÜHLMITTEL, KÜHLMITTELDRUCK UND -FILTER	692
<hr/>	
FORMELN UND UMWANDLUNGEN	694
<hr/>	



Einleitung





TECHNISCHE INFOS ZUR RICHTIGEN ANWENDUNG VON MIKRON TOOL WERKZEUGEN

Um die heutigen Anforderungen an die Fertigungsgenauigkeit und Prozesssicherheit zu erfüllen, muss das System "Werkzeugmaschine – Spindel – Werkzeug – Werkzeugaufnahme" perfekt abgestimmt sein.

Die Werkzeugmaschine: Hohe Steifigkeit, Schwingungsisolierung des Fundaments, Leichtbau bewegter Teile, hohe Rundlaufgenauigkeit der Spindel, Einzugskräfte der Maschinenspindel, intelligente und schnelle Steuerung

Die Werkzeugaufnahme: Hohe Rundlaufgenauigkeit und Wuchtgüte, kraftschlüssiges Spannen des Werkzeuges

Das Werkzeug: Hohe Rundlaufgenauigkeit, hohe Wuchtgüte (Geometrie, Schaftgestaltung), hohe Standzeit (Schneidstoff, Geometrie, Beschichtung)

Die Maschinen





VON DER MASCHINE ZUM WERKZEUG: DIE LEISTUNG MUSS STIMMEN

Mikron Tool Werkzeuge können auf CNC-Bearbeitungszentren, Drehautomaten oder Rundtakt- sowie Transfermaschinen eingesetzt werden.

Dabei sind je nach Werkzeug minimale Drehzahlen und ein minimaler Rundlauf der Spindel zu berücksichtigen sowie die Tatsache, ob die Werkzeuge mit innerer Kühlmittelzufuhr verwendet werden.

Details zu den Bedingungen für die unterschiedlichen Werkzeugfamilien finden Sie direkt beim entsprechenden Produkt.

Spannmittel



DIE RICHTIGE SPANNUNG FÜR JEDES WERKZEUG (ANWENDUNG)

Spannmittel

Mikron Tool empfiehlt die Verwendung eines hochpräzisen Spannfutters, das je nach Werkzeug auch über eine innere Kühlmittelzufuhr verfügt.

Hydrodehnspannfutter

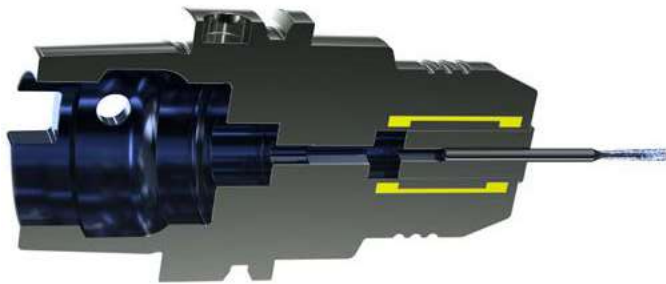

Gewährleisten eine hohe Rundlaufgenauigkeit beim Bohren.

Eigenschaften

- Rundlaufgenauigkeit: 0.003 mm
- Max. Drehzahl: 50'000 U/min. Wuchtklasse (G 2.5 / 25000 min⁻¹)
- Exakt zentrische Spannung
- Hohe Drehmomentübertragung
- Wartungsfrei (geschlossenes System)
- Kein Verschleiß im Spanndurchmesser
- Höhere Werkzeugstandzeiten (bis 4-fach)
- Dosierbare Spannkraft
- Kurze Werkzeugwechselzeit (ohne Zusatzgeräte wie z.B. Schrumpfgerät)

Verwendung

- Hochgenaues Spannen von Werkzeugen mit Zylinderschaft
- Universalfutter zum Fräsen (Schruppen und Schlichten) und Bohren
- Bei HSC-Bearbeitung (Fräsen) von Vorteil dank Dämpfungseigenschaften

Spannmittel

DIE RICHTIGE SPANNUNG FÜR JEDES WERKZEUG (ANWENDUNG)

Schrumpffutter - Schrumpffutter nach DIN 69871

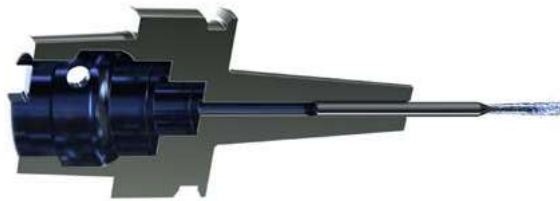

Gewährleisten höchste Rundlaufgenauigkeit bei sicherer reibschlüssiger Verbindung und sind eine optimale Verbindung zwischen Werkzeug und Aufnahme.

Eigenschaften

- Rundlaufgenauigkeit: ≤ 0.003 mm
- Max. Drehzahl: 40'000 U/min
- Absolut sichere reibschlüssige Kraftübertragung
- Geeignet ab Schaftdurchmesser 4 mm (3 mm bedingt möglich).
- Übertragbares Drehmoment 2- bis 4fach höher gegenüber Hydrodehn- und Spannzangenfutter
- Mittlere Werkzeugwechselzeit (Schrumpfgerät notwendig)
- Geeignet für die Bearbeitung bei engen Raumverhältnissen und Störkanten dank geringer Baugröße bzw. langer Ausführungen

Verwendung

- Optimal für HSC-Bearbeitung insbesondere auch für kleine Werkzeugdurchmesser
- Zum Spannen von Fräsern und Bohrern mit Zylinderschaft



Spannzangensysteme (ER-Spannzangen) nach DIN 6499-A / optimierte Präzisionsfutter



Gewährleisten höchste Rundlaufgenauigkeit.

Eigenschaften

- Rundlaufgenauigkeit: 0.003 mm möglich
- Max. Drehzahl: 40'000 U/min
- Mittlere Werkzeugwechselzeit (ohne Zusatzgeräte wie Schrumpfgerät, aber Drehmomentschlüssel erforderlich)

Verwendung

- Spannen von Werkzeugen mit Zylinderschaft in Spannzangen nach DIN 6499
- Universalfutter zum Fräsen (Schruppen und Schlichten) und Bohren

Wuchtgüte

Die Wuchtgüte der Spannmittel ist durch die steigenden Drehzahlen bei der Hochgeschwindigkeitsbearbeitung ein wichtiges Kriterium. Die bestmögliche Wuchtqualität garantiert nicht nur reduzierte Vibrationen am Werkzeug und damit hohe Standzeiten, verbunden mit großer Oberflächengenauigkeit, sondern vor allem die Schonung der Spindellagerung.

Kühlmittel, Kühlmitteldruck und -filter

MIT BESTEN BEDINGUNGEN ZU HÖCHSTEN LEISTUNGEN

Kühlmittel

Für ein optimales Resultat empfiehlt Mikron Tool, Schneidöl als Kühlschmiermittel zu verwenden. Alternativ kann auch Emulsion von 8% oder mehr mit EP-Zusätzen (Extreme-Pressure-Additives) eingesetzt werden.

Kühlmitteldruck und -filter

Der minimal notwendige Druck und die Filterqualität hängen vom Kühlmittelsystem ab.

Äussere Kühlmittelzufuhr



Generell bestehen für Kühlmitteldruck und -filter keine besonderen Anforderungen. Es ist darauf zu achten, dass das Kühlmedium direkt an die Bohrspitze geführt wird für eine gute Kühlung, Schmierung und Späneabfuhr.

Integrierte Kühlmittelzufuhr durch den Schaft



Generell erlauben die grossen Kühlkanäle einen Standardfilter mit einer Filterqualität ≤ 0.050 mm. Werkzeuge mit integrierten Kühlkanälen im Schaft benötigen einen minimalen Kühlmitteldruck von mindestens 15 bar, um prozesssicher zu bohren bzw. zu fräsen. Ein hoher Druck ist generell besser für den Kühl- und Spüleffekt.

Integrierte, gerade Kühlmittelzufuhr durch das Werkzeug



Generell erlauben die grossen Kühlkanäle einen Standardfilter mit einer Filterqualität ≤ 0.050 mm. Werkzeuge mit integrierten, geraden Kühlkanälen im Werkzeug benötigen einen minimalen Kühlmitteldruck von mindestens 15 bar, um prozesssicher zu bohren. Ein hoher Druck ist generell besser für den Kühl- und Spüleffekt.

Spiralisierte Kühlmittelzufuhr bis an die Spitze (runder Querschnitt)



Eine gute Filterqualität ist bei innengekühlten Bohrwerkzeugen wichtig, damit über die Kühlmittelzufuhr keine Schmutzpartikel bzw. Späne in das Werkzeug gelangen und den Kühlmittelfluss im Werkzeug gefährden. Bei kleinen Durchmessern sind folgende Filterqualitäten einzuhalten:

- Spiralbohrertypen mit Durchmesser < 2 mm Filterqualität ≤ 0.010 mm
- Spiralbohrertypen mit Durchmesser < 3 mm Filterqualität ≤ 0.020 mm
- Spiralbohrertypen mit Durchmesser < 6 mm Filterqualität ≤ 0.050 mm

Für prozesssicheres Bohren sind mindestens 30 bar Kühlmitteldruck notwendig bei Bohrerdurchmessern von 4.0 - 6.0 mm. Bei kleineren Bohrerdurchmessern werden höhere Drücke benötigt. Ein hoher Druck ist generell besser für den Kühl- und Spüleffekt.

Spiralisierte Kühlmittelzufuhr bis an die Spitze (Tropfenform)



Eine gute Filterqualität ist bei innengekühlten Bohrwerkzeugen wichtig, damit über die Kühlmittelzufuhr keine Schmutzpartikel bzw. Späne in das Werkzeug gelangen und den Kühlmittelfluss im Werkzeug gefährden:

- Spiralbohrertypen mit Durchmesser < 2 mm Filterqualität ≤ 0.010 mm
- Spiralbohrertypen mit Durchmesser < 3 mm Filterqualität ≤ 0.020 mm
- Spiralbohrertypen mit Durchmesser < 6.35 mm Filterqualität ≤ 0.050 mm

Für prozesssicheres Bohren benötigen Werkzeuge mit spiralisierten Kühlkanälen in Tropfenform einen Kühlmitteldruck von mindestens 30 bar bei Bohrdurchmesser 4.0 – 6.35 mm. Bei kleineren Bohrerdurchmessern werden höhere Drücke benötigt. Ein hoher Druck ist generell besser für den Kühl- und Spüleffekt.

Bemerkung:

Detaillierte Angaben zu den jeweiligen Bedingungen finden Sie direkt bei den einzelnen Produktbeschreibungen.

Formeln und Umwandlungen

FORMELN UND MASSE AUF EINEN BLICK

Formeln zum Bohren und Fräsen

Formelzeichen

n:	Spindeldrehzahl	$\left[\frac{\text{U}}{\text{min}} \right]$	f_z:	Vorschub pro Zahn und Umdrehung	[mm]
v_c:	Schnittgeschwindigkeit	$\left[\frac{\text{m}}{\text{min}} \right]$	a_p:	Axiale Schnitttiefe	[mm]
d₁:	Schneidendurchmesser	[mm]	a_e:	Radiale Schnitttiefe	[mm]
v_f:	Vorschubgeschwindigkeit	$\left[\frac{\text{mm}}{\text{min}} \right]$	Q:	Zeitspanvolumen	$\left[\frac{\text{cm}^3}{\text{min}} \right]$
f:	Vorschub pro Umdrehung	$\left[\frac{\text{mm}}{\text{U}} \right]$	d_{eff}:	Effektiver Eingriffsdurchmesser	[mm]
z:	Anzahl der Schneiden	[Zähne]	β:	Anstellwinkel	[°]

Schnittgeschwindigkeit

$$v_c = \frac{d_1 \cdot n \cdot \pi}{1000} \left[\frac{\text{m}}{\text{min}} \right]$$

Drehzahl

$$n = \frac{1000 \cdot v_c}{\pi \cdot d_1} \left[\frac{\text{U}}{\text{min}} \right]$$

Vorschub pro Umdrehung

$$f = f_z \cdot z \left[\frac{\text{mm}}{\text{U}} \right]$$

Vorschubgeschwindigkeit

$$v_f = f \cdot n = f_z \cdot z \cdot n \left[\frac{\text{mm}}{\text{min}} \right]$$

Vorschub pro Zahn

$$f_z = \frac{v_f}{z \cdot n} \text{ [mm]}$$



Zeitspanvolumen

$$Q = \frac{a_p \cdot a_e \cdot V_f}{1000} \left[\frac{\text{cm}^3}{\text{min}} \right]$$

Effektiver Eingriffsdurchmesser

Für Vollradiusfräser bei Anstellwinkel $\beta = 0^\circ$

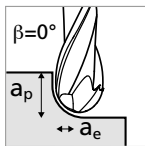

$$d_{\text{eff}} = 2 \cdot \sqrt{d_1 \cdot a_p - a_p^2} \quad [\text{mm}]$$

Effektiver Eingriffsdurchmesser

Für Vollradiusfräser bei Anstellwinkel $0^\circ < \beta < 15^\circ$

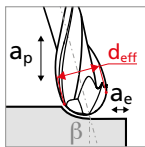

$$d_{\text{eff}} = d_1 \cdot \sin \left[\beta + \cos^{-1} \left(\frac{(d_1 - 2 \cdot a_p)}{d_1} \right) \right] \quad [\text{mm}]$$

Umbauten zwischen Systemen

$$1 [\text{mm}] = .0394 [\text{inch}]$$

$$1 \left[\frac{\text{m}}{\text{min}} \right] = 3.28 [\text{SFM}]$$

$$1 [\text{bar}] = 14.5 [\text{psi}]$$

crazy about first quality worldwide

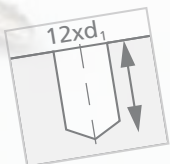
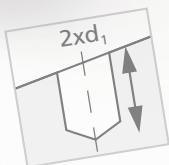
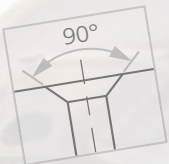



14

GLOBALE PRÄSENZ	698
IKONEN	702
AGB'S UND ZERTIFIKATE	700
ARTIKELINDEX	703

Globale Präsenz

NAHE BEIM KUNDEN

Weltweit sind wir an vier verschiedenen Standorten mit eigener Niederlassung präsent:

Agno – Schweiz



Mit 160 Mitarbeitern ist hier das Zentrum unserer Aktivitäten: Produktion, Forschung & Entwicklung, Administration, Verkauf und technische Betreuung, Lager.

Rottweil – Deutschland



In Süddeutschland ist unser zweites Standbein: Produktion, Nachschliff, Verkauf und technische Betreuung, Projektmanagement, Lager. Zusätzlich werden die europäischen Kunden von hier aus mittels dem "Eurolager" mit standardisierten Mikron Tool Produkten schnell und effizient beliefert.

Monroe – USA



Für Nord- und Südamerika steht ein Verkaufsteam zur Verfügung: Verkauf und technische Betreuung, Lager. Zusätzlich vertritt Mikron Tool weitere Produktlinie in den USA:

■ Fräswerkzeuge von Japan



Shanghai – China





In Asien betreut ein Verkaufsteam von Shanghai aus die Kunden: Verkauf und technische Betreuung.

Vertreternetz

Mikron Tool arbeitet weltweit mit verschiedenen Partnerfirmen zusammen. Neben den firmeneigenen Standorten garantiert so ein Vertreternetz die effiziente und kundennahe Betreuung rund um den Globus.

Ikonen

IKONEN AUF EINEN BLICK

 Hartmetall	Werkzeugmaterial		Im Schaft integrierte Kühlung
 60°	Fase 60°		Spiralisierte Innenkühlung
 90°	Pilotbohren mit 90° Fase	 140°	Spitzenwinkel 140°
 Nicht beschichtet	Werkzeug ohne Beschichtung	 Z2	Zähnezahl
 eXedur RIP	Beschichtung eXedur RIP	 3xd₁	Maximale Bohrtiefe 3 x d
 2xd₁	Maximale Bohrtiefe 2 x d schräge Oberfläche		Fräser mit integrierter Kühlung im Schaft
 12xd₁	Maximale Bohrtiefe 12 x d		Zylindrischer Fräser
	Aussenkühlung		Torischer Fräser
	Gerade Innenkühlung		Vollradiusfräser

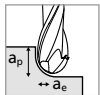

a_p = Zustellung in Tiefe,
 a_e = seitliche Zustellung



Drallwinkel 30°

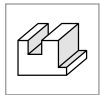

Nut- und Umfangfräsen



Mögliche Bearbeitung

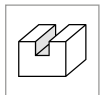

Nutfräsen



Perfekte Oberflächengüte
in Schleifqualität

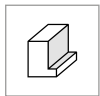

Umfangfräsen



CrazyMill Frontchamfer

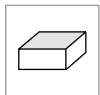

Überfräsen



CrazyMill Backchamfer

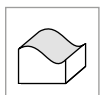

Kopierfräsen



CrazyMill Doublechamfer

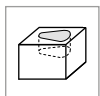

Taschenfräsen



CrazyMill Radiuschamfer

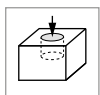

Tauchfräsen

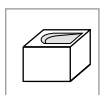

Fräsen mit lineare Rampe

AGB's und Zertifikate

VERKAUF UND QUALITÄT

AGB's

Die detaillierten Verkaufsbedingungen für Mikron Tool Produkte finden Sie unter:

www.mikrontool.com/de/Download/Verkaufsbedingungen

Zertifiziert



Eine Zertifizierung nach ISO Normen ist für Mikron Tool selbstverständlich. Wir arbeiten kontinuierlich an der Qualität unserer Prozesse, der Sicherheit und der Umweltverträglichkeit. Heute sind wir im Besitz aller wichtigen Zertifikate unseres Industriebereiches: ISO 9001, ISO 14001 und OHS 18001.

Möchten Sie eine Kopie der Zertifizierung runterladen?

Sie finden diese unter: www.mikrontool.com/de/Download/Zertifikate

Artikelindex



EINFACH ZU FINDEN

Artikelnummer	Familie	Seite
2.BC.03XXXXXX.1	CrazyMill Backchamfer	647
2.BC.05XXXXXX.1	CrazyMill Backchamfer	647
2.CC.XXXXX.60	CrazyDrill Twicenter	72
2.CC.XXXXX.90	CrazyDrill Twicenter	72
2.CC.XXXXX.120	CrazyDrill Twicenter	73
2.CD.XXXXX.120.T	CrazyDrill Hexalobe Titanium	182
2.CD.XXXXX.120.I	CrazyDrill Hexalobe SST-Inox	182
2.CDF.XXXXX.120	CrazyDrill Hexalobe Flat	183
2.CD.030XXX.PTC	CrazyDrill Cool Titanium PTC	352
2.CD.040XXX.S	CrazyDrill Steel	214
2.CD.050XXX.A	CrazyDrill Alu	230
2.CD.060XXX.ATC	CrazyDrill Cool Titanium ATC	348
2.CD.060XXX.CA	CrazyDrill Cool	260
2.CD.060XXX.CS	CrazyDrill Cool	260
2.CD.060XXX.IC	CrazyDrill Cool SST-Inox	316
2.CD.060XXX.PTC	CrazyDrill Cool Titanium PTC	354
2.CD.070XXX.S	CrazyDrill Steel	218
2.CD.080XXX.IK	CrazyDrill SST-Inox	246
2.CD.080XXX.IN	CrazyDrill SST-Inox	247
2.CD.100XXX.A	CrazyDrill Alu	234
2.CD.100XXX.ATC	CrazyDrill Cool Titanium ATC	350
2.CD.100XXX.CA	CrazyDrill Cool	266
2.CD.100XXX.CS	CrazyDrill Cool	266
2.CD.100XXX.IC	CrazyDrill Cool SST-Inox	318
2.CD.120XXX.IK	CrazyDrill SST-Inox	246
2.CD.120XXX.IN	CrazyDrill SST-Inox	247
2.CD.150XXX.CA	CrazyDrill Cool	272
2.CD.150XXX.CS	CrazyDrill Cool	272
2.CD.150XXX.IC	CrazyDrill Cool SST-Inox	320
2.CD.150XXX.XL	CrazyDrill Cool XL	286
2.CD.200XXX.IC	CrazyDrill Cool SST-Inox	322
2.CD.200XXX.XL	CrazyDrill Cool XL	290

Artikelnummer	Familie	Seite
2.CD.300XXX.IC	CrazyDrill Cool SST-Inox	326
2.CD.300XXX.XL	CrazyDrill Cool XL	294
2.CD.400XXX.IC	CrazyDrill Cool SST-Inox	328
2.CD.400XXX.XL	CrazyDrill Cool XL	298
2.CFI.300XXX.IK.1	CrazyDrill Flex SST-Inox	396
2.CFI.500XXX.IK.1	CrazyDrill Flex SST-Inox	400
2.CFS.200XXX.0	CrazyDrill Flex Steel	370
2.CFS.200XXX.1	CrazyDrill Flex Steel	370
2.CFS.300XXX.0	CrazyDrill Flex Steel	376
2.CFS.300XXX.1	CrazyDrill Flex Steel	376
2.CFS.500XXX.IK.0	CrazyDrill Flex Steel	382
2.CFS.500XXX.IK.1	CrazyDrill Flex Steel	382
2.CFT.300XXX.0	CrazyDrill Flex Titanium	388
2.CFT.500XXX.IK.0	CrazyDrill Flex Titanium	392
2.CMC.BXZ2.FXXX	CrazyMill Cool Vollradius - Z2	570
2.CMC.BXZ4.FXXX	CrazyMill Cool Vollradius - Z4	599
2.CMC.PSRXZ3.FXXX	CrazyMill Cool P&S Torisch - Z3	534
2.CMC.PSSXZ3.FXXX	CrazyMill Cool P&S Zylindrisch - Z3	532
2.CMC.RXXZ2.FXXX	CrazyMill Cool Torisch - Z2	457
2.CMC.RXXZ4.FXXX	CrazyMill Cool Torisch - Z4	487
2.CMC.SX1Z3.FXXX	CrazyMill Cool Micro - Z3	432
2.CMC.SX1Z3.FXXX.C	CrazyMill Cool Micro - Z3	432
2.CMC.SX1Z4.FXXX	CrazyMill Cool Micro - Z4	432
2.CMC.SX1Z4.FXXX.C	CrazyMill Cool Micro - Z4	432
2.CMC.SXZ2.FXXX	CrazyMill Cool Zylindrisch - Z2	456
2.CMC.SXZ4.FXXX	CrazyMill Cool Zylindrisch - Z4	486
2.CMC30.A1Z2.XXX.1	CrazyMill Cool Zylindrisch - Z2	456
2.CMC30.A1Z4.XXX.1	CrazyMill Cool Zylindrisch - Z4	486
2.CMC30.A2Z2.XXX.1	CrazyMill Cool Torisch - Z2	457
2.CMC30.A2Z4.XXX.1	CrazyMill Cool Torisch - Z4	487
2.CMC30.A3Z2.XXX.1	CrazyMill Cool Torisch - Z2	457
2.CMC30.A3Z4.XXX.1	CrazyMill Cool Torisch - Z4	487

Artikelindex

EINFACH ZU FINDEN

Artikelnummer	Familie	Seite
2.CMC30.A4Z2.XXX.1	CrazyMill Cool Torisch - Z2	457
2.CMC30.A4Z4.XXX.1	CrazyMill Cool Torisch - Z4	487
2.CMC30.A5Z2.XXX.1	CrazyMill Cool Vollradius - Z2	570
2.CMC30.A5Z4.XXX.1	CrazyMill Cool Vollradius - Z4	599
2.CMC30.B1Z2.XXX.1	CrazyMill Cool Zylindrisch - Z2	462
2.CMC30.B2Z2.XXX.1	CrazyMill Cool Torisch - Z2	463
2.CMC30.B3Z2.XXX.1	CrazyMill Cool Torisch - Z2	463
2.CMC30.B4Z2.XXX.1	CrazyMill Cool Torisch - Z2	463
2.CMC30.B5Z2.XXX.1	CrazyMill Cool Vollradius - Z2	571
2.CMC30.B5Z4.XXX.1	CrazyMill Cool Vollradius - Z4	600
2.CMC30.C1Z2.XXX.1	CrazyMill Cool Zylindrisch - Z2	468
2.CMC30.C1Z4.XXX.1	CrazyMill Cool Zylindrisch - Z4	492
2.CMC30.C2Z2.XXX.1	CrazyMill Cool Torisch - Z2	469
2.CMC30.C2Z4.XXX.1	CrazyMill Cool Torisch - Z4	493
2.CMC30.C3Z2.XXX.1	CrazyMill Cool Torisch - Z2	469
2.CMC30.C3Z4.XXX.1	CrazyMill Cool Torisch - Z4	493
2.CMC30.C4Z2.XXX.1	CrazyMill Cool Torisch - Z2	469
2.CMC30.C4Z4.XXX.1	CrazyMill Cool Torisch - Z4	493
2.CMC30.C5Z2.XXX.1	CrazyMill Cool Vollradius - Z2	572
2.CMC30.C5Z4.XXX.1	CrazyMill Cool Vollradius - Z4	601
2.CMC30.M1Z4.XXX.1	CrazyMill Cool Zylindrisch - Z4	498
2.CMC30.M2Z4.XXX.1	CrazyMill Cool Torisch - Z4	499
2.CMC30.M3Z4.XXX.1	CrazyMill Cool Torisch - Z4	499
2.CMC30.M4Z4.XXX.1	CrazyMill Cool Torisch - Z4	499
2.CMC30.M5Z4.XXX.1	CrazyMill Cool Vollradius - Z4	602
2.CMC30.N1Z4.XXX.1	CrazyMill Cool Zylindrisch - Z4	504
2.CMC30.N2Z4.XXX.1	CrazyMill Cool Torisch - Z4	505
2.CMC30.N3Z4.XXX.1	CrazyMill Cool Torisch - Z4	505
2.CMC30.N4Z4.XXX.1	CrazyMill Cool Torisch - Z4	505
2.CMC30.N5Z4.XXX.1	CrazyMill Cool Vollradius - Z4	603
2.CMC35.X1Z3.XXX.1	CrazyMill Cool Micro - Z3	432
2.CMC35.X1Z3.XXX.C	CrazyMill Cool Micro - Z3	432
2.CMC35.X1Z4.XXX.1	CrazyMill Cool Micro - Z4	432
2.CMC35.X1Z4.XXX.C	CrazyMill Cool Micro - Z4	432

Artikelnummer	Familie	Seite
2.CMC42.A2Z3.XXX.1	CrazyMill Cool P&S Torisch-Z3	534
2.CMC42.A3Z3.XXX.1	CrazyMill Cool P&S Torisch-Z3	534
2.CMC42.A4Z3.XXX.1	CrazyMill Cool P&S Torisch-Z3	534
2.CMC42.A8Z3.XXX.1	CrazyMill Cool P&S Zylindrisch - Z3	532
2.CMC42.C1Z3.XXX.1	CrazyMill Cool P&S Zylindrisch - Z3	544
2.CMC42.C2Z3.XXX.1	CrazyMill Cool P&S Torisch-Z3	546
2.CMC42.C3Z3.XXX.1	CrazyMill Cool P&S Torisch-Z3	546
2.CMC42.C4Z3.XXX.1	CrazyMill Cool P&S Torisch-Z3	546
2.CMI35.XXXX.1	CrazyMill Hexalobe SST-Inox	522
2.CMR35.XXXX.1	CrazyMill Hexalobe CoCr	522
2.CMT35.XXXX.1	CrazyMill Hexalobe Titanium	522
2.DC.03XXXXXX.1	CrazyMill Doublechamfer	648
2.DC.06XXXXXX.1	CrazyMill Doublechamfer	648
2.FC.XXXXXXXX.1	CrazyMill Frontchamfer	646
2.MC.090XXX.0	MiquDrill Centro	59
2.MC.090XXX.1	MiquDrill Centro	58
2.MC.120XXX.0	MiquDrill Centro	59
2.MC.120XXX.1	MiquDrill Centro	58
2.MD.200XXX.0	MiquDrill 200	94
2.MD.200XXX.1	MiquDrill 200	94
2.MD.210XXX.0	MiquDrill 210	200
2.MD.210XXX.1	MiquDrill 210	200
2.PD.XXXXX.090	CrazyDrill Pilot	134
2.PD.XXXXX.170	CrazyDrill Crosspilot	146
2.PD.XXXXX.ATC	CrazyDrill Coolpilot Titanium ATC	166
2.PD.XXXXX.IC	CrazyDrill Coolpilot	156
2.PD.XXXXX.IK	CrazyDrill Pilot SST-Inox	122
2.PFS.XXX.0	CrazyDrill Flexpilot Steel	108
2.PFS.XXX.1	CrazyDrill Flexpilot Steel	108
2.PFT.XXX.0	CrazyDrill Flexpilot Titanium	112
2.RC.040XXX.1	CrazyMill Radiuschamfer	649

Hauptsitz und Fabrikation

MIKRON SWITZERLAND AG, AGNO

Division Tool

Via Campagna 1

6982 Agno

Schweiz

Tel. +41 91 610 40 00

Fax. +41 91 610 40 10

mto@mikron.com

Fabrikation und Nachschleifservice

MIKRON GERMANY GMBH

Abteilung Werkzeuge

Berner Feld 71

78628 Rottweil

Deutschland

Tel. +49 741 5380 450

Fax. +49 741 5380 480

info.mtr@mikron.com

Nord- und Südamerika Verkauf

MIKRON CORP. MONROE

200 Main Street

Monroe, CT 06468

USA

Tel. +1 203 261 3100

Fax. +1 203 268 4752

mmo@mikron.com

China Verkauf

MIKRON TOOL (SHANGHAI) CO., LTD.

Room A209, Building 3,

No. 526, 3rd East Fu te Road,

Shanghai, 200131

P. R. China

Tel. +86 21 2076 5671

Fax. +86 21 2076 5562

mtc@mikron.com

地址: 中国 (上海) 自由贸易试验区

中国上海市富特东三路526号3号楼第二层

A209室

邮编: 200131

Website



Youtube



Linkedin



www.mikrontool.com

Angaben und technische Daten sind unverbindlich und können jederzeit geändert werden, ohne dass daraus Anspruch auf nachträgliche Mitteilung abgeleitet werden kann.

Mikron® ist eine Schutzmarke der Mikron Holding AG, Biel (Schweiz).

TORX® ist eine Schutzmarke der Camcar Innovations, Fenton (USA).

